

一緒に。皆様とともに。

地球を楽しくしたい



—スポーツバイクの文化を日本に根付かせたい—

ライトウェイプロダクツジャパン株式会社 (RPJ) は1996年2月、アメリカ「GT BICYCLE」の100%出資日本法人として設立されました。2002年4月、RPJは日本の会社として独立。現在はGTに加えFELT (アメリカ) RITEWAY (日本) BOMBTRACK (ドイツ) の完成車4ブランドとBBB、サーファスなど30を越す有名海外ブランドのパーツ&アクセサリーの輸入と卸売りをしています。

基本理念

私たちは「地球を楽しくしたい」を企業理念としています。この理念を実現する為、日々の活動の中で地球環境を保全し新たに創造しながら人と自然が共生できるような、積極的に活動することが必要であると考えます。「日本にスポーツバイクの文化を根付かせたい」という想いのもと、業務のパフォーマンスを向上させて、環境に優しいスポーツバイクを広めていくことで、より良い地球環境の未来に寄与していきます。

環境方針

- 1.環境側面に関わる国際環境規制、並びに国・地方自治体の法規制、条例等を遵守します。
 - 2.新商品の開発にあたっては、できる限り自然にかえる素材を取り入れ、リデュース・リユース・リサイクルの3Rに適うもの作りを目指します。
 - 3.日々の事業活動から生じる環境リスクを低減するため、省エネルギー、省資源、等のための対策を実施し、大気・水質・土壌などの汚染防止に努めます。
 - 4.地球環境を保全し環境の恵みを楽しむために、アクティビティ活動を通して広く積極的に環境教育を行っていきます。
 - 5.プラスの環境影響を増加させるために環境マネジメントシステムを構築し定期的に見直し、継続して改善を行っていきます。
- ※2004年1月に国際標準化機構 (ISO) が定める「環境マネジメントシステム規格」ISO14001を認証取得しました。



スポーツバイクを通じて地球を楽しくする、RPJの取り組み

■自転車安全利用モデル企業として認定

私たちRPJは警視庁による、自転車安全利用モデル企業に認定されています。これは、従業員の交通安全意識の高揚と、自転車の安全管理に努める企業の拡大を図っていくことを目的とし、それに積極的に取り組む企業を認定する制度です。

RPJでは安全運転、事故対策、通勤手当の支給を中心とした自転車通勤自主ルールを規定。その取り組みが評価され、モデル企業として認定されました。また、RPJの自転車通勤ルールは、全国の社内ルールの設定や安全運転指導に取り組む企業様向けに、広く公開しています。詳しくは「ライトウェイ モデル企業フォーマット」で検索をしてください。



■スポーツ庁スポーツエールカンパニーとして認定

自転車通勤へチャレンジする社員を積極的に応援し、自転車通勤ルールを規定、安全指導も行う取り組みは、スポーツ庁の定めるスポーツエールカンパニーとしても評価され、認定を受けました。

今後もRPJは「地球を楽しくする」企業理念を実現できるよう、取り組んでまいります。

池袋本社住所

〒171-0022
東京都豊島区南池袋3-18-34 池袋シティハイツ102
ライトウェイプロダクツジャパン株式会社
TEL: 03-5950-6002 FAX: 03-5956-8028

商品の不具合や、商品に関する詳細な仕様などについてのお問い合わせは「TEL: 03-5950-6002音声案内#3カスタマーサービス」へご連絡ください。メールでのお問合せも受け付けております。
cs@riteway-jp.com
カスタマーサービス宛メールアドレス
こちらのQRコードを読み取るとメールを作成できます



商品返送先住所 ライトウェイ倉庫

〒175-0082
東京都板橋区高島平6-1-7 ケイビン板橋流通センター ライトウェイ倉庫
TEL: 03-5950-6002 音声案内#3 カスタマーサービス直通

【商品返送時のお願い】

- ・返送品の内容、理由等を伝票へ記載をお願い致します。
- ・ご返送は可能な限り福山通運様をご利用頂きますようお願い致します。
- ・集荷などにつきましては、最寄りの営業所へお問合せください。

福山通運営業所検索ページはこちら



- このカタログの価格・仕様は予告なく変更されることがあります。
- カラーは印刷のため実際と多少異なることがあります。
- 表示は全て税抜きの価格になります。

カタログ価格 ¥3,000 (税別) ¥3,300 (税込)
発注番号 029291



4 580366 384588

ライトウェイ パーツ&アクセサリー カタログ 2022年版 VOL.23

ライトウェイ パーツ&アクセサリー カタログ 2022年版

VOL23

新ブランド取扱開始



大陸横断からコンクリートジャングルまで、今のバイクとライダーのニーズに応えるように仕立てられたバイクオリティなコンポーネントとアクセサリー。正確性を意味する日本語の「精度」から名付けられている。

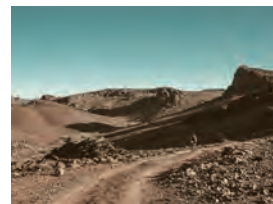

© C. Tsakiroglou / Seido



開発と技術に特化したイスラエルのシューズリーディングカンパニーです。ワールドクラスのプロライダーとの緊密な協力関係を築き、彼らの意見を取り入れてFLRシューズコレクション全体の開発、素材、デザインに反映しています。



ブランド別索引と
カテゴリー別索引と
両方から商品検索が可能！
p.388

地球を楽しくしたい
RITEWAY PRODUCTS JAPAN





セイド



今のバイクとライダーのニーズに応えるように仕立てられたハイクオリティなコンポーネントとアクセサリーがセイドだ。正確性を意味する日本語の「精度」から名付けられた。セイドはボムトラックブランドのバイク開発無しには語れない。大陸横断からコンクリートジャングルまですべてのアドベンチャーに対応するボムトラックバイクの開発において、そのニーズを満たすためには未だどこにも存在し無いパーツを作る必要性が生じた。セイドはそのソリューションを全てのライダーに提供する。そして我々は現状のテクノロジーをより良くすることに絶え間ない力を注ぐ。目指すところは、可能な限りシンプルな方法をもってライダーのニーズに応えることだ。

© C. Tsakiroglou / Seido

ロードとグラベルの境界を打ち破る

NEW

SEIDO CX-10 BAR

CX-10 バー

発注番号	JAN	ハンドル幅	カラー	参考重量	素材	クランプ径	価格
476420	4055822522366	400mm(ブラケット)、446mm(ドロップ)	ブラック	350g (420mm)	6061-T6/バテッド アルミニウム	31.8mm	¥8,000 (税込¥8,800)
476421	4055822522373	420mm(ブラケット)、466mm(ドロップ)					

リーチ:75mm
ドロップ:116mm
フレア:10°
●高級感のあるサンドブラストアナダイズ仕上げ。●ケーブルルーティングのためのくぼみ。



道なき道を行く最強グラベル&アドベンチャー用カーボンフォーク

NEW

SEIDO MGV GRAVEL FORK

MGV グラベルフォーク

発注番号	JAN	対応タイヤ径/アクスル	オフセット/アクスル〜クラウン	参考重量	素材	価格
630006	4055822521666	27.5"-700C/TA 12X100mm	53mm/410mm	530g	フルUDカーボン	¥60,000 (税込¥66,000)

ステアラー:テーパード 1-1/8"-1-1/2"、コラム300mm
S.H.I.S.:28.6 | 40
ブレーキ:Flat Mount 160、160-180mmローター対応
マウント:トリプルケーシング(片側3個のダボ穴)、ヘッドライト、マッドガード、ローライダーラック

付属品:スルーアクスル、エキスパンダー、ケーブルブラグ
タイヤクリアランス:58-622 (29"×2.25") / 64-584 (27.5"×2.5")
ASTM RIDING CONDITION:2

●ラックやケーシングを取付けできるダボ穴をフォークレグに用意。●低い重心を表現するローライダーラック(Tubus Taraの装着を確認済)に対応(耐荷重18kg)。●フラットマウントブレーキ規格で最大180mmローターに対応。●ダイナモライトケーブルの内装に対応。●ブレーキホースをフル内装。●ライトケーブルの内装に対応するグループ付きエキスパンダー付属。



コラムに配されたホールにより、フル内装対応フレームの油圧ブレーキケーブル内装やリアライトケーブル内装も可能。

価格に取付工賃は含まれません。品質保証はお買い上げの販売店を通して行っております。次の場合は適用されません。①海外個人輸入②オークションでの購入③他人からの譲渡④購入証明がない

フォーククラウンとフォーク横のダボに装着できるフロントラック

NEW

SEIDO STAGE RACK FRONT RACK

ステージラック

発注番号	JAN	カラー	参考重量	素材	耐荷重	価格
020840	4055822521468	ブラック	654g	アルミニウム	8kg	¥18,000 (税込¥19,800)

サイズ:246×332mm、ステー長240mm



サイドから取り出しできる超軽量アルミボトルケージ

NEW

SEIDO DRIVE SIDE BOTTLE CAGE

ドライブサイドボトルケージ

発注番号	JAN	カラー	参考重量	素材	価格
062200	4055822521529	ブラック	27g	6463アルミニウム	¥1,800 (税込¥1,980)

●小さいフレームサイズやフレームバッグの取付けによってボトルケージのスペースがタイトなフレームでサイドからボトルを取り出し可能。●ダウンチューブに装着した場合は右抜き、シートチューブの場合は左抜き仕様。



美しいカラーの超軽量アルミボトルケージ

NEW

SEIDO SWIFT BOTTLE CAGE

スイフトボトルケージ

発注番号	JAN	カラー	参考重量	素材	価格
062201	4055822521536	ブラック	26g	6061アルミニウム	¥1,800 (税込¥1,980)
062202	4055822521543	シルバー			
062203	4055822521550	レッド			
062204	4055822521567	オイルスリック			¥5,000 (税込¥5,500)



価格に取付工賃は含まれません。品質保証はお買い上げの販売店を通して行っております。次の場合は適用されません。①海外個人輸入②オークションでの購入③他人からの譲渡④購入証明がない

総荷重150kgに対応する高耐久ツーリング用リム



SEIDO MAGNON RIM

Table with columns: 発注番号, JAN, サイズ, カラー, 参考重量, ERD, リム高さ, リム内幅, 価格. Rows for sizes 650B and 700C.

素材:6061-T6アルミニウム
●ライダー+積載で最大150kgに対応する耐久性。●肉厚を増やしたりシングルアレットがリムの割れを防止。●左右非対称形状でスポークテンションを左右で同一に近づけ耐久性と反応性を向上。●チューブレスレディ。●ダブルウォール。●仏式バルブ用。



ワイドタイヤ対応の左右非対称ロード&グラベル用リム



SEIDO SINUS RIM

Table with columns: 発注番号, JAN, サイズ, カラー, 参考重量, ERD, リム高さ, 対応タイヤ幅, 価格. Rows for sizes 650B and 700C.

素材:6061-T6アルミニウム
●左右非対称形状でスポークテンションを左右で同一に近づけ耐久性と反応性を向上。●チューブレスレディ。●ダブルウォール。●仏式バルブ用。



超軽量グラベル/オールロード用カーボンリム



SEIDO ACCELERON RIM

Table with columns: 発注番号, JAN, サイズ, カラー, 参考重量, ERD, フック形状, 対応タイヤ幅, 価格. Rows for sizes 650B and 700C.

素材:UDカーボン
●左右非対称形状でスポークテンションを左右で同一に近づけ耐久性と反応性を向上。●チューブレスレディ。●最大空気圧60psi。●仏式バルブ用。



リスト掲載商品の商品画像と詳細はWebにて公開予定です。

Table with columns: 商品名, 発注番号, JANコード, サイズ・仕様, カラー, 税抜価格, 税込価格, 詳細. Lists various rim models and their specifications.

価格に取付工賃は含まれません。品質保証はお買い上げの販売店を通して行っております。次の場合は適用されません。①海外個人輸入②オークションでの購入③他人からの譲渡④購入証明がない

リスト掲載商品の商品画像と詳細はWebにて公開予定です。

Large table with columns: 商品名, 発注番号, JANコード, サイズ・仕様, カラー, 税抜価格, 税込価格, 詳細. Contains multiple sections for different bike components like fenders, chainrings, and wheels.

価格に取付工賃は含まれません。品質保証はお買い上げの販売店を通して行っております。次の場合は適用されません。①海外個人輸入②オークションでの購入③他人からの譲渡④購入証明がない

テールライトUTL-2とのお得なセット

サーファスコンボ ESC-200

発注番号	JAN	価格
029313	4580366364337	¥4,600 (税込¥5,060)

●200ルーメンのフロントライト+5ルーメンのテールライトUTL-2のセット。●フロント、リアともUSB仕様。●最大点灯時間:デイトライト(点滅)でフロント50時間、リア14時間。●フロント、リアともIPX4の防水性で雨天走行も安心。



丈夫なダイヤルバンド式ブラケット

最大200ルーメンのハイパワー、乾電池・充電電池どちらも使える

ヘッドライト SL-200

発注番号	JAN	価格
029312	0713836000358	¥2,900 (税込¥3,190)

本体サイズ: W38mm×D94mm×H32mm
●6つの点灯・点滅モード。●単3型乾電池×2・充電電池対応。

日中点滅
点滅間隔を広くして、電力消費を抑えたモード。光の強弱が分かりやすいので、日中の使用に適しています。
重量 150g(ブラケット込)
防水性能 IPX4

- 電池交換方法**
1. ライトのヘッド部分を外から握ります
 2. もう片方の手でライトの後部を握り、ヘッド部分を左へ回転させると外れます
 3. ホルダーから電池を取り出し交換します
※単三型アルカリ乾電池またはニッケル水素電池が利用できます
- 使用方法**
1. 消灯時にボタンを押すと電源が入ります
 2. 点灯時にボタンを押すと明るさが変わります
 3. 点灯時にボタンを2秒押しすると点灯・点滅が切り替わります
 4. 点灯時にボタンを1秒押しして離すと電源が切れます



モード	ルーメン	最大点灯時間
点灯 Hi	200	8時間30分
点灯 Mid	100	20時間
点灯 Low	30	69時間
点滅	50	58時間
日中点滅 Hi	200	143時間
日中点滅 Low	20	500時間

最大250時間稼働、乾電池・充電電池も利用OK

ヘッドライト SL-80

発注番号	JAN	価格
029311	0713836000341	¥2,200 (税込¥2,420)

本体サイズ: W26mm×D89mm×H29mm
●単3乾電池×1・充電電池対応。

日中点滅
点滅間隔を広くして、電力消費を抑えたモード。光の強弱が分かりやすいので、日中の使用に適しています。
重量 90g(ブラケット込)
防水性能 IPX4

- 電池交換方法**
1. ライトのレンズ部分を外から握ります
 2. ライトの後部を握り、レンズ部分を左へ回転させ、前後に引くと外れます
 3. ホルダーから電池を取り出し交換します
※単三型アルカリ乾電池またはニッケル水素電池が利用できます
- 使用方法**
1. ボタンを押すと電源が入ります
 2. 点灯・点滅時にボタンを押すと明るさが変わります
 3. ボタンを2回素早く押しすると点灯と点滅が切り替わります
 4. 2秒以上ボタンを押し続けると電源が切れます

モード	ルーメン	最大点灯時間
点灯 Hi	80	1時間45分
点灯 Mid	40	3時間15分
点灯 Low	10	18時間
点滅	20	16時間30分
日中点滅 Hi	80	50時間
日中点滅 Low	10	250時間



単三電池1本で使用可能

汎用ブラケットが付属し、ハンドル、ステムのほか、ヘルメットにも取り付けが可能です。

ヘッドライト USL-450

発注番号	JAN	カラー	価格
029304	0713835033029	ブラック	¥4,200 (税込¥4,620)
NEW 029322	0713835024157	グレー	
NEW 029323	0713835024164	シルバー	
NEW 029324	0713835024171	レッド	
NEW 029325	0713835024188	カーキ	

参考重量: 162g(ブラケット込み)
●IPX4レベルの防水仕様。●3.25時間で満充電(USBのアンペア数により変動します)。●3段階で充電残量を表示。



モード	ルーメン	最大点灯時間
点灯 Over	450	2時間30分
点灯 Hi	200	3時間30分
点灯 Mid	100	7時間
点灯 Low	50	14時間30分
点滅	100	20時間
日中点滅	450	25時間

※日中点滅とは、点滅間隔を広くして、消費電力を抑えたモード。光の強弱がわかりやすいので、日中での使用に適しています。



丈夫なダイヤルバンド式ブラケット

ヘッドライト USL-200

発注番号	JAN	カラー	価格
029305	0713835033012	ブラック	¥2,900 (税込¥3,190)
NEW 029318	0713835023853	グレー	
NEW 029319	0713835024010	シルバー	
NEW 029320	0713835024027	レッド	
NEW 029321	0713835024041	カーキ	

参考重量: 142g(ブラケット込み)
●IPX4レベルの防水仕様。●2.5時間で満充電(USBのアンペア数により変動します)。●3段階で充電残量を表示。



モード	ルーメン	最大点灯時間
点灯 Hi	200	2時間
点灯 Mid	100	4時間25分
点灯 Low	50	7時間
点滅	50	18時間
日中点滅	200	50時間

※日中点滅とは、点滅間隔を広くして、消費電力を抑えたモード。光の強弱がわかりやすいので、日中での使用に適しています。



丈夫なダイヤルバンド式ブラケット

ライトとGARMIN、アクションカメラとライトなど自由自在に組み合わせ可能

ホルダー PH-3

発注番号	JAN	価格
002305	4580366362982	¥4,900 (税込¥5,390)

参考重量: 76g
サイズ: 105×68×57mm
ハンドルクランプ間の幅: 57mm
クランプバンド幅: 2mm
材質: バンド部分、本体共にアルミ。
ライト、サイクルコンピュータ取付箇所のみ樹脂。
●31.8-32.0mm クランプ対応。●サーファスライトUSL/SLシリーズ対応。●ライト、サイコン、アクションカメラの取付け位置は上下どちらにも可能。●最大取付可能重量合計400g。



使用例

UNIブラケット2

発注番号	JAN	価格
029014	0713836002659	¥700 (税込¥770)

●USLシリーズ用ブラケット。
対応機種: USL-450/200
※SL-200は対応不可





タイタン 15ルーメン

テールランプ
サーファス
HLMT-1

発注番号	JAN	価格
029317	4580366364443	¥2,800 (税込¥3,080)

参考重量:18g(ブラケット付属)
 ●テールランプをヘルメットの高い位置に取り付けることによって、より目立つことで安全性が高まります。●マグネットマウントシステムで簡単な取り外しを実現。●簡単な電池交換。●モードメモリー機能。●付属ゴムアダプター使用にて(エアロ)シートポスト装着可能。●テスト用CR2032ボタン電池2個付属。

商品紹介動画
 マグネット式リアライト
 サーファス HLMT1の紹介



モード	最大点灯時間
点灯 Hi	70時間
点灯 Low	120時間
日中点滅 Hi	100時間
点滅 Hi	80時間
点滅 Low	140時間

一番人気のUSL-200と小型でスタイリッシュなテールライトとのお得なセット

サーファスコンボ
ESC-200

発注番号	JAN	価格
029313	4580366364337	¥4,600 (税込¥5,060)

●200ルーメンのフロントライト+5ルーメンのテールライトのセット。●フロント、リアともUSB仕様。●最大点灯時間:デイライト(点滅)でフロント50時間、リア14時間。●フロント、リアともIPX4の防水性で雨天走行も安心。



丈夫なダイヤルバンド式ブラケット

5ルーメンで小型ながらLED2灯式のテールライト

テールライト
サーファス
UTL-2

発注番号	JAN	価格
029314	4580366364344	¥2,500 (税込¥2,750)

参考重量:29g
 ●USB充電。●スクエア形状でスタイリッシュなデザイン。●自由度の高いストラップ固定式でシートポストやフレームに取付可能。●IPX4の防水性を持ち雨天走行も安心。●ブラケットストラップ付。



モード	最大点灯時間
点灯	12時間
点滅 Low	72時間
点滅 High	14時間

デイトタイムフラッシュ40ルーメンのパネル発光で、明るく視認性の高いテールライト

テールライト
サーファス
UTL-9

発注番号	JAN	価格
028464	4580366351580	¥3,300 (税込¥3,630)

参考重量:41g(ブラケット付属)
 ●IPX4防水仕様。●マイクロUSB 充電(充電時間3.5時間)。●シリコンストラップでシートポスト、シートステイなどへ取付け可能。●様々なところへ取付け可能な本体クリップ機能付。

モード	ルーメン	最大点灯時間
点灯 Hi	20	3時間
点灯 Low	10	6時間
日中点滅	40	12時間
点滅 Hi	10	12時間



大画面のLEDパネルが発光するため非常に明るい

クリップ部を上下させることで角度調整 クリップでバッグやズボンのポケットに装着してランニングなどにも使用できます

最大50ルーメンのテールライト

サンダーボルト2.0
サーファス
TBT-50R

発注番号	JAN	価格
029315	4580366364429	¥5,100 (税込¥5,610)

参考重量:40g(ブラケット付属)
 ●シャープな光線で視認性が高く、昼夜を問わず安心、安全なライドが可能。●エアロシートポスト対応ブラケット付き。●ソリッド&スリムな形状でカッコいい見た目。●リチウムイオンバッテリーを内蔵したUSB充電式。

商品紹介動画
 サーファス TBT 50R
 サンダーボルト2.0の紹介



モード	ルーメン	最大点灯時間
点灯 Hi	25	1時間30分
点灯 Medium	15	2時間15分
点灯 Low	10	5時間30分
日中点滅	50	19時間30分
点滅 Hi Slow	25	9時間30分
点滅 Hi Fast	25	5時間
点滅 Low	10	13時間

フェニックス15ルーメン

テールランプ
サーファス
HLMT-2

発注番号	JAN	価格
029316	4580366364436	¥3,000 (税込¥3,300)

参考重量:17g(ブラケット付属)
 ●テールランプをヘルメットの高い位置に取り付けることによって、より目立つことで安全性が高まります。●マグネットマウントシステムで簡単な取り外しを実現。●リチウムバッテリーUSB充電。●モードメモリー機能。●付属ゴムアダプター使用にて(エアロ)シートポスト装着可能。

商品紹介動画
 マグネット式リアライト
 サーファス HLMT2の紹介



モード	最大点灯時間
点灯 Hi	4時間
点灯 Low	8時間
日中点滅 Hi	60時間
点滅 Hi	55時間
点滅 Low	70時間

明るいエコライトは OWLEYE
創業者 Ellis Tsao は 1998 年から文房具やクリップ類の生産をしていました。より環境に優しい企業でありたいという願いから、高性能ソーラーパネルを搭載した Owleye (オウルアイ) ブランドを 2002 年から立ち上げました。
会社設立以来、環境への負荷を最小限に抑える新商品開発を続けている Owleye は 研究と生産をすべて自社で行い、徹底した環境性能、品質、サービスの向上を目指しています。



最新の光学レンズで路面の明るさ2.5倍

ヘッドライト
Wise 280

発注番号	JAN	カラー	価格
029221	4580366345961	ブラック	¥4,200 (税込¥4,620)
029222	4580366345978	シルバー	¥4,200 (税込¥4,620)



新型裏面照射型レンズ 2.0 の配光
裏面照射レンズと円形レンズを比較した配光イメージ

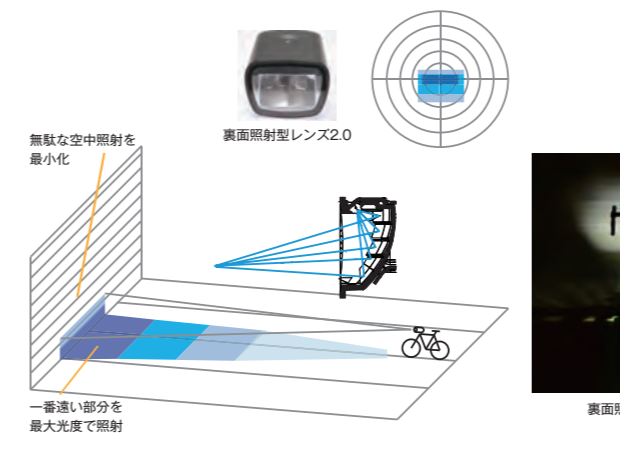

充電方式: マイクロUSB 5V対応入力500mah~1Ah
充電時間: 5時間
* 500mAh入力 (500mAh以上の入力時も内部で500mAhに変換。)
明るさ/点灯時間: 強モード 280ルーメン 500カンデラ/3時間
通常モード 120ルーメン 1800カンデラ/7時間
点滅モード 100ルーメン/10時間

LED: CREE XLamp XP-E2
バッテリー: 18350規格 850mahリチウムイオンバッテリー×2個
レンズ: 裏面照射型レンズ2.0
電圧: 3.7V
防水保護等級: IP44 (防水: いかなる方向からの水の飛沫によっても有害な影響を受けない。
保護: 直径1.0mm以上のワイヤーや固形物体が内部に侵入しない。)
モード: ハイ、ミディアム、フラッシュ、オート輝度
重量: 100g

オート輝度モード
環境光に合わせて自動でLED出力を調節。日中のツーリングでデイライトとして使いながら、トンネルに入った時には前方を強力に照らす前照灯として活用できます。

モード	ルーメン	最大点灯時間
強	280	3時間
通常	120	7時間
点滅	100	10時間

丸型レンズは照射面の中心が最も明るい配光に対して、WISEの裏面照射型レンズ2.0は自転車から最も遠い部分が最大輝度になるように設計。従来の円形レンズでは遠くを照射する角度にすると、光が拡散すぎて路面を十分に照らすことができませんでした。裏面照射型レンズ2.0は距離の逆二乗で減衰していく光の性質を踏まえて、最も遠くの角度が最大輝度になるように光学設計。実際の走行シーンを考慮した理想の配光を実現。

価格に取付工賃は含まれません。品質保証はお買い上げの販売店を通して行っております。次の場合は適用されません。①海外個人輸入②オークションでの購入③他人からの譲渡④購入証明がない

フライトセット
STARTER COMBO KIT CP-N4
スターターコンボキット

発注番号	JAN	価格
028997	4580366318668	¥4,000 (税込¥4,400)

●150ルーメンの明るいフロントライトとテールライトのセット。●テスト用単4電池3本付属。



ヘッドライト
SL-150

発注番号	JAN	価格
029307	0713835033159	¥2,800 (税込¥3,080)

参考重量: 133g(プラケット込み)
●高輝度ホワイトLED。

モード	ルーメン	最大点灯時間
点灯Hi	150	30時間
点滅	150	85時間

フロントライト
APOLLO USL-10
アポロ

発注番号	JAN	価格
028991	4580366318606	¥2,100 (税込¥2,310)

●雨でも安心の防滴仕様。●リチウムイオンバッテリーを内蔵したUSB充電式。●高輝度ホワイトLED。●高品質なアルミボディ。●自由度の高いストラップ固定式でハンドルやフレームにワンタッチで取り付け可能。●240度の視認性が高い安全性。

モード	最大点灯時間
点灯Hi	3時間
点灯Low	6時間
点滅	50時間
高速点滅	50時間

リアライト
APOLLO UTL-10
アポロ

発注番号	JAN	価格
028994	4580366318637	¥2,200 (税込¥2,420)

●雨でも安心の防滴仕様。●リチウムイオンバッテリーを内蔵したUSB充電式。●高輝度レッドLED。●高品質なアルミボディ。●自由度の高いストラップ固定式でシートポストやフレームにワンタッチで取り付け可能。●240度の視認性が高い安全性。

モード	最大点灯時間
点灯Hi	3時間
点灯Low	6時間
点滅	50時間
高速点滅	50時間

フロントライト
APOLLO SL-10
アポロ

発注番号	JAN	価格
028992	4580366318613	¥980 (税込¥1,078)

●雨でも安心の防滴仕様。●乾電池式フロントライト。●高輝度ホワイトLED。●高品質なアルミボディ。●自由度の高いストラップ固定式でハンドルやフレームにワンタッチで取り付け可能。●240度の視認性が高い安全性。●テスト用CR2032ボタン電池2個付属。

モード	最大点灯時間
点灯	50時間
点滅	150時間

フロントライト
APOLLO SL-10 BULK24
アポロ

発注番号	JAN	価格
028993	4580366318620	¥19,800 (税込¥21,780)

●SL-10アポロ フロントが24個入ったお得なバルクボックス。



モード	最大点灯時間
点灯	50時間
点滅	150時間

リアライト
APOLLO TL-10
アポロ

発注番号	JAN	価格
028995	4580366318644	¥980 (税込¥1,078)

●雨でも安心の防滴仕様。●乾電池式リアライト。●高輝度レッドLED。●高品質なアルミボディ。●自由度の高いストラップ固定式でシートポストやフレームにワンタッチで取り付け可能。●240度の視認性が高い安全性。●テスト用CR2032ボタン電池2個付属。

モード	最大点灯時間
点灯	50時間
点滅	150時間

価格に取付工賃は含まれません。品質保証はお買い上げの販売店を通して行っております。次の場合は適用されません。①海外個人輸入②オークションでの購入③他人からの譲渡④購入証明がない

超高輝度1.8ワット+USB充電 路面が見やすい配光のレンズ

ヘッドライト
wleye HighLux 30 ハイラックス 30

発注番号	JAN	カラー	価格
029235	4580366372073	マットブラック	¥3,850 (税込¥4,235)
029236	4580366372080	マットホワイト	
029237	4580366372097	マットレッド	
029238	4580366372103	マットミントグリーン	

光源:150ルーメン(強モード)・3000カンデラ
重量:58g
サイズ:72mm×42mm×31mm(L×W×T)
●1.8WハイパワーLED USBライト。●明るさとコンパクトさを両立させた通動に最適な乾電池不要のUSB充電式ライト。●裏面反射型レンズで高輝度LEDの明るさを効率的に路面に照射。●高輝度デジタルコントロール3W LEDバルブ。●お知らせランプ機能(スイッチ上部)。●点灯中(ブルーLED点灯)。●電池残量が残り30分以下(オレンジLED点灯)。●USB充電中(レッドLED点灯)。●1050mAhリチウムイオンバッテリー(繰り返し充電回数1000回以上)。



モード	ルーメン	最大点灯時間
強	150	4時間
通常	50	10時間
点滅	50	16時間



夜の河川敷を走れる150ルーメンの高輝度ライト

ヘッドライト
wleye HighLux 18 ハイラックス 18

発注番号	JAN	カラー	価格
028532	4712780412015	ブラック	¥3,200 (税込¥3,520)

●1WのハイパワーLEDを使用。●確実に固定できるシリコンバンド一体型。●裏面反射型レンズで効率的に路面を照射。●お知らせランプ機能(スイッチ上部)。●電池残量が残り30分以下(オレンジLED点灯)。●USB充電中(オレンジLED点灯)。●590mAhリチウムイオンバッテリー。●充電時間目安2時間。●点灯時間:強モード4時間/通常モード8時間/点滅モード8時間。



モード	ルーメン	最大点灯時間
強		4時間
通常		8時間
点滅		8時間



500円玉3枚分(21g)の軽さ。LED超軽量フロントライト

フロントライト
wleye Beast 100 ビースト 100

発注番号	JAN	カラー	価格
029212	4580366343837	ホワイト	¥2,600 (税込¥2,860)
029213	4580366343844	ブラック	
029227	4580366346623	レッド	
029228	4580366346630	グリーン	
029229	4580366346647	オレンジ	
029230	4580366346654	ブルー	

明るさ:100ルーメン(強モード)、40ルーメン(通常モード)
最長連続点灯時間:2.5時間(強モード)、7.5時間(通常モード)、10時間(点滅モード)
(点滅は補助灯としてのみご利用ください)
バッテリー:充電時間約1.5時間(5V 350mAh充電時)、高性能リチウムバッテリー470mAh、繰り返し充電回数300回以上
スイッチランプ:充電中 赤点灯、充電完了 消灯、電池わずか オレンジ点灯
付属品:充電用USB A-microBケーブル、取り付けブラケット、取扱説明書
●USB急速充電対応●オン・オフ・モード切替が簡単な1ボタン式。●バッテリー残量・充電状態が見えるインジケーター。
●ハンドル・ポストに取付可能なブラケット付属。



取り付け使用例



USBでの充電が可能です。



モード	ルーメン	最大点灯時間
強	100	2時間30分
通常	40	7時間30分
点滅	40	10時間



550円玉3枚分(11g)の軽さ LED超軽量フロントライトとテールライト

フロントライト
wleye Beast 30 ビースト 30

発注番号	JAN	カラー	価格
029214	4580366343851	ホワイト	¥2,300 (税込¥2,530)
029215	4580366343868	ブラック	

明るさ:30ルーメン(強モード)、10ルーメン(通常モード)
最長連続点灯時間:2.5時間(強モード)、7.5時間(通常モード)、10時間(点滅モード)
(点滅は補助灯としてのみご利用ください)
バッテリー:充電時間約1.5時間(5V 350mAh充電時)、高性能リチウムバッテリー135mAh、繰り返し充電回数300回以上
スイッチランプ:バッテリー残量・充電状態が見えるインジケーター付き。
充電中 赤点灯、充電完了 消灯、電池わずか オレンジ点灯。
付属品:充電用USB A-microBケーブル、取り付けブラケット、取扱説明書
●USB急速充電対応●オン・オフ・モード切替が簡単な1ボタン式。



明るさ:15ルーメン(強モード)、5ルーメン(通常モード)
最長連続点灯時間:2.5時間(強モード)、7.5時間(通常モード)、10時間(点滅モード)
(点滅は補助灯としてのみご利用ください)
バッテリー:充電時間約1.5時間(5V 350mAh充電時)、高性能リチウムバッテリー135mAh、繰り返し充電回数300回以上
スイッチランプ:バッテリー残量・充電状態が見えるインジケーター付き。
充電中 赤点灯、充電完了 消灯、電池わずか オレンジ点灯。
付属品:充電用USB A-microBケーブル、取り付けブラケット、取扱説明書
●USB急速充電対応●オン・オフ・モード切替が簡単な1ボタン式。



取り付け使用例



USBでの充電が可能です。



モード	ルーメン	最大点灯時間
強	30	2時間30分
通常	10	7時間30分
点滅	10	10時間



取り付け使用例

Nanostrike400とスパークライトを組み合わせた小型ながら高性能なコンボキット



BBB NANOSTRIKE 400 COMBO | BLS-164
ナノストライク 400 コンボ

発注番号	JAN	カラー	仕様	価格
028643	4580366383307	ブラック	&リア スパーク2.0 BLS-152	¥9,000 (税込¥9,900)

●フロントライトNANOSTRIKE 400 | BLS-130と、リアライトSPARK 2.0 | BLS-152の前後セット。●単体で買うより1,000円お得！



コンパクト且つ強力なNanostrike600と シグナルライトの高性能コンボキット



BBB NANOSTRIKE 600 COMBO | BLS-165
ナノストライク 600 コンボ

発注番号	JAN	カラー	仕様	価格
028644	4580366383314	ブラック	&リア シグナル BLS-137	¥12,000 (税込¥13,200)

●フロントライトNANOSTRIKE 600 | BLS-161と、リアライトSIGNAL REAR | BLS-137の前後セット。●単体で買うより1,800円もお得！



側面からも非常に高い視認性を与える大型COB(チップオンボード)LED採用



BBB SIGNAL | BLS-136
シグナル

発注番号	JAN	カラー	価格
028635	8716683121636	ブラック	¥5,500 (税込¥6,050)

●φ 5-42mm対応するストラップマウントと水の浸入しづらい構造のUSBポート。
●セーフティ・モード付 電池残量が少なくなると最低4時間のフラッシュモードへ移行。
●デイフラッシュモードで31時間(+4時間フラッシュモード)の長時間連続使用可能。
●メモリーモード付。



モード	ルーメン	最大点灯時間
ハイ	57	3時間(+点減4時間)
スタンダード	15	11時間15分(+点減4時間)
ロー	6	23時間30分(+点減4時間)
フラッシュ	8	36時間
デイフラッシュ	100	35時間(+点減4時間)

価格に取付工賃は含まれません。品質保証はお買い上げの販売店を通して行っております。次の場合は適用されません。①海外個人輸入②オークションでの購入③他人からの譲渡④購入証明がない

どんな状況でも被視認可能なパワフルテールライト



BBB SIGNAL REAR | BLS-137
シグナルリア

発注番号	JAN	カラー	価格
028634	8716683121643	ブラック	¥5,500 (税込¥6,050)

重量・29g
●COB(チップオンボード)LEDにより非常にクリアで明るい。●φ5-42mmに装着可能なストラップ。
●デイフラッシュモードで31時間(+4時間フラッシュモード)の長時間連続使用可能。
●メモリーモード機能付き。●ルーメンレンジ2-50lm●ハイモードでの最大点灯時間2時間30分(点減時は+4時間)。●最後に使ったモードを記憶するメモリー機能搭載。●水が浸入しづらい構造のUSBポート。●micro USB Type-B。●IPX7の防水仕様。



エアロシートポストや細いシート ステーへも取付可能
スイッチライトは裏面にあります
明るくてサイドも光るCOB LED

モード	ルーメン	最大点灯時間
ハイ	20	2時間30分
スタンダード	6	9時間45分
ロー	2	21時間
フラッシュ	3	32時間
デイフラッシュ	50	31時間

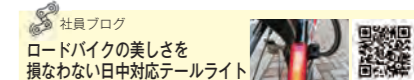

*COB LED…チップオンボードLED。従来のLEDと比べて少ない部品で構成されており、放熱性に優れたLED。

ライダーの視認性を上げるシグナルライトのフロントとリアライトのコンボキット



BBB SIGNAL COMBO | BLS-138
シグナルコンボ

発注番号	JAN	カラー	価格
028636	8716683121650	ブラック	¥8,900 (税込¥9,790)

●フロントライトSIGNAL | BLS-136と、リアライトSIGNAL REAR | BLS-137の前後セット。●単体で買うより2,100円もお得！



BBB STRIKECOMBO | BLS-133
ストライクコンボ

発注番号	JAN	カラー	価格
028632	8716683121889	ブラック	¥15,800 (税込¥17,380)

パワフルで色々なサイクリングの使い方に合うスタイリッシュなLEDヘッドライト(BLS-131)とテールライト(BLS-137)のコンボキット



φ 12-38mm対応ストラップマウントブラケット付属のUSBリアライト



BBB SPOT | BLS-147
スポット

発注番号	JAN	カラー	価格
028637	8716683121940	ブラック	¥2,800 (税込¥3,080)

●服やカバンにも取り付けできるベルトクリップ付属。●一部BBBヘルメットへの取り付けが可能。●3つのLEDと大きなレンズで180°からの視認が可能。●セーフティ・モード付電池残量が少なくなると最低2時間のフラッシュモードへ移行。



サドルバッグへ取付可能なベルトクリップ付き

モード	ルーメン	最大点灯時間
ハイ	4	4時間(+点減2時間)
ロー	2	8時間
フラッシュ	4	16時間

価格に取付工賃は含まれません。品質保証はお買い上げの販売店を通して行っております。次の場合は適用されません。①海外個人輸入②オークションでの購入③他人からの譲渡④購入証明がない

スマートフォンをステムに固定できるシリコンブラケット



RITIEWAY スマートフォンホルダー

発注番号	JAN	カラー	価格
013399	4580366340751	ブラック	¥1,280 (税込¥1,408)
013400	4580366332145	クリア	415

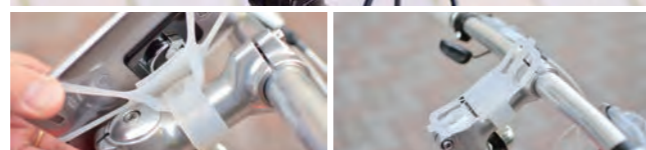
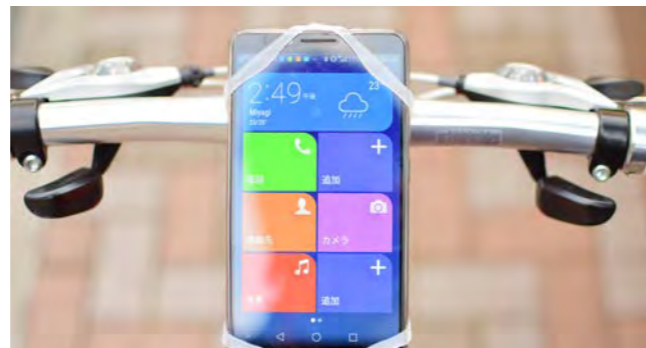

スマートフォン対応サイズ:4インチ~6インチ
 ●ステム全体でスマホを支えるのでハンドルブラケットタイプよりも高い安定性。●スマホ側に専用のカバーやブラケットは不要で、付け外しも圧倒的に簡単。●スマホカバーやバンカーリングを装着したまま使用可能。●対応ステム径は22mm~56mm。ほとんどのステムやフレームのトップチューブに取り付けられます。

【使用上の注意】
 ●走行中はスマートフォンの操作や画面を注視することは道路交通法で禁止されています。転倒や事故につながりますので、停車した状態で操作および確認を行ってください。
 ●本製品は道路の段差などの衝撃が加わった場合、スマートフォンが外れる可能性があります。100%の固定を保障する物ではありません。スマートフォンが落下して破損した場合でも弊社はその賠償責任を負いません。
 ●走行前に取り付けが確実にされているか確認してください。
 ●本製品に使用されているシリコンは耐候性に優れた素材ですが、使用環境によっては劣化、破損の可能性があります。使用前に本製品にひび割れが無いが確認の上、ご使用ください。

カバーやバンカーリングを装着したまま使用でき ブラケットの脱着も簡単
 する貴重なスマホマウント

幅広いハンドルバー径へ簡単取り付け可能な回転機能付スマートフォンホルダー



フォンホルダー PH-1

発注番号	JAN	カラー	価格
002304	4580366351276	ブラック	¥1,700 (税込¥1,870)



360度回転可能

サイズ:136×46×19.5mm
 スマートフォン対応サイズ:4.7-5.5インチ
 材質:シリコン(ホルダー部)/ナイロン(マウント部)
 参考重量:51.8g
 ●伸縮性のあるシリコンホルダーがスマートフォンへのキズ付きを防止。●ナイロン素材のアジャストストラップはさまざまなハンドルバー径に対し幅広く対応。●360°回転可能な回転マウントは90°ごとにロックする為、縦横にスクリーンを固定可能。
 ※スマホケースとの併用をお勧めします。
 ※運転中に画面を見る・操作することは大変危険ですとおやめください。必ず安全な場所で停車してから操作してください。
 ※本製品の不具合によるスマートフォン・自転車の故障につきましては責任を置かないのでご了承願います。

THULE スマートフォンマウント SmartPhone Mount

発注番号	JAN	価格
002530	0091021400146	¥5,800 (税込¥6,380)

高さ×幅×奥行:1×8.9×17cm
 ●脱着が容易なハンドルバーマウント。●ケースをつけたままでも取り付け可能。
 ●横向き・縦向き、どちらにも取り付け可能。



ライトとGARMIN、アクションカメラとライトなど自由自在に組み合わせ可能

ホルダー PH-3

発注番号	JAN	価格
002305	4580366362982	¥4,900 (税込¥5,390)



ライト取り付け面



横から見た図



31.8-32.0mmクランプ対応



ライト×アクションカメラ



GARMIN×アクションカメラ

サイズ:105×68×57mm
 ハンドルクランプ間の幅:57mm
 クランプバンド幅:2mm
 材質:バンド部分、本体共にアルミ。ライト、サイクルコンピュータ取付箇所のみ樹脂。
 ●31.8-32.0mmクランプ対応。●サーファスライトUSL/SLシリーズ対応。●ライト、サイコン、アクションカメラの取付け位置は上下どちらにも可能。●最大取付可能重量合計400g。

追加アクセサリのためのハンドルバーマウント



BBB HANDLEBAR BRACKET BAR MOUNT | BHB-91

発注番号	JAN	サイズ	カラー	仕様	価格
003453	4580366382669	31.8mm/70mm	ブラック	ハンドルバーブラケット	¥3,100 (税込¥3,410)

●70mm幅のハンドルバーブラケット。●コクピットに追加でアクセサリを設けたい時に使用。●31.8mm径に対応。



31.8mmと26mmのパイプが付属し両方のハンドルサイズに対応

SMART MOUNT
スマートマウント

発注番号	JAN	エクステンション	カラー	価格
003460	4713968982344	60mm	シルバー	¥6,000 (税込¥6,600)
003461	4713968982290		ブラック	
003462	4713968982337		レッド	
003464	4713968982306		ブルー	
003469	4713968982313		ゴールド	
029001	4713968982351	90mm	ブラック	¥7,000 (税込¥7,700)
029002	4713968982399		レッド	



エクステンション部の長さを60mmと90mmから選べます。

ハンドルバーは含まれておりません。画像はイメージです。

内容:31.8mm用チューブ、25.4/26mm用チューブ、エクステンション
クランプ部:幅6mm
積載重量の目安:300g以内
参考重量:44g
●既存の25.4/26/31.8mm径のハンドルバーにライトやGPSナビゲーションを取り付けるための延長用チューブ。●超軽量CNCマウント。●25.4/26/31.8mm径のハンドルバーに対応。

800gまで対応。25.4mm径で使いやすいエクステンションバー

BREVET MOUNT
フルベマウント

発注番号	JAN	価格
473615	4580366345701	¥3,500 (税込¥3,850)



スマートフォン、サイクルコンピューター、ライト、バッテリーなど、様々な用品をハンドルに取り付けることができます。*写真は7インチスマホ1台、大型ライト1台、小型ライト2台を装着。



高精度なCNC削り出しアーム2本で支えることで、最大800gまで積載可能。*荒れた路面やオフロードを走る時は最大500g。例えば、7インチスマホ1台、200ルーメンライト2個、大型サイクルコンピューター1個を積載しても600gです。



90mmのロングアームなので、フロントバッグの上部からライトを照射したり、ブレーキケーブルを避けてライトを配置できます。



オフセットさせてブラケットに近い位置にサイクルコンピューターを持って来ることもできます。オフセットさせて使用する場合は最大積載量は500gとなります。



31.8mmと25.4mmの両方に対応。拡張バー側のパイプ径はハンドルバーで一般的な25.4mmなので、ライトやサイクルコンピューター等の取り付けがスムーズ。



パイプカッターを使用して中心で2つにカットすることで、分割使用もできます。ハンドル上部にライトを配置したい場合に最適。*カット後の1個当たりの積載量は300g。

対応ハンドル径:31.8/25.4mm
本体バー径:25.4mm
最大積載量:800g *荒れた路面やオフロードを走る時は最大500g
●ハンドルバーのスペースを拡張できるアクセサリマウント。●高精度CNC仕上げ。●幅190mmのワイドバー。●クランプ部幅6.5mm

GARMIN
ガーミン

GPS ツールで世界トップの技術力を持つ
アメリカのナビゲーションブランド

ナビゲーション機能とスマート機能が充実した究極のGPSサイクルコンピューター

GARMIN Edge® 1030 Plus
エッジ 1030 プラス

発注番号	JAN	価格
004498	0753759264185	セット ¥86,000 (税込¥94,600)



ナビゲーションとトレーニング機能、内蔵CPUとバッテリー性能をさらに強化し、あらゆるライドスタイルに対応できるEdgeシリーズのフラッグシップモデルです。新機能として、デバイスに記録されたトレーニング負荷とVO2Maxをベースに最適なワークアウトを提案するサジェンション機能、クライムをアシストするクライムプロ、ルートナビゲーションの一時停止機能、MTBダイナミクスを新たに搭載し、フラッグシップにふさわしいスペックを誇ります。

■標準付属品
Edge 1030 Plus本体、スピードセンサー-Dual、ケイデンスセンサー-Dual、HRM-Dual、延長アウトフロントマウント(拡張バッテリー対応)、ハンドルシステムマウント、microUSBケーブル、ストラップ、クイックスタートマニュアル

社員ブログ
多機能すぎて
持て余しかねない!?



フルスペックナビゲーション搭載。幅広いライドシーンに対応するハイスぺックモデル。

GARMIN Edge® 830セット
エッジ 830 セット

発注番号	JAN	価格
004475	4580366362555	¥57,800 (税込¥63,580)



人気
No.2

●新型高速CPU搭載 従来モデルよりもタッチ感度、動作処理速度、ルート計算速度が大幅に向上し、快適な動作感を実現。●2019年度版最新データを収録。デバイス上での目的地検索やコースポイント登録、ナビゲーション時の転換点案内やリルートに対応するフルスペックナビゲーション。●ヒルクライムをアシストするClimPro、バイクの盗難抑止に役立つバイクアラーム機能搭載(1)。●VO2MAX計測やFTP計測などの高度なパフォーマンス解析機能に加え、気温や標高への身体の順応度を示す高度/暑熱順化機能、時間ブロックごとの平均パワーをグラフ表示するパワーカーブ(2)を新たに採用。
(1)機能の作動には一定の条件があります。
(2)対応するパワーセンサーが必要です。

■標準付属品
クイックスタートマニュアル、USBケーブル、ストラップ、HRM-Dual、スピードセンサー-Dual、ケイデンスセンサー-Dual、ハンドルシステムマウント、アウトフロントマウント(拡張バッテリー対応)

詳細地図データ収録。トレーニングに最適なスタンダードモデル。

GARMIN Edge® 530
エッジ 530

発注番号	JAN	価格
004476	4580366362562	本体のみ ¥37,800 (税込¥41,580)
004477	4580366362579	セット ¥47,800 (税込¥52,580)



人気
No.1

●新型高速CPU搭載。従来モデルよりもタッチ感度、動作処理速度、ルート計算速度が大幅に向上し、快適な動作感を実現。●2019年度版最新データを収録。コースナビ時の転換点案内やリルートに対応し、ナビゲーションの使い勝手が向上(1)。●ヒルクライムをアシストするClimPro、バイクの盗難抑止に役立つバイクアラーム機能搭載(2)。●VO2MAX計測やFTP計測などの高度なパフォーマンス解析機能に加え、気温や標高への身体の順応度を示す高度/暑熱順化機能(2)、時間ブロックごとの平均パワーをグラフ表示するパワーカーブ(3)を新たに採用。
(1)デバイス上での目的地検索は対応していません。コースナビの実行には、事前にGarminConnect等からコースデータを転送する必要があります。
(2)機能の作動には一定の条件があります。
(3)対応するパワーセンサーが必要です。

■標準付属品
クイックスタートマニュアル、USBケーブル、ストラップ、HRM-Dual、スピードセンサー-Dual、ケイデンスセンサー-Dual、ハンドルシステムマウント、アウトフロントマウント(拡張バッテリー対応) *セットのみ付属

不要なものをそぎ落とした軽量かつシンプルなデザイン

GARMIN Edge® 130 Plus エッジ130 プラス



Table with columns: 発注番号, JAN, 本体のみ, セット, 価格. Includes product numbers 004499 and 004500.



上位モデルで好評のクライムプロやワークアウト、事故検出機能を新たに搭載し、さらにコストパフォーマンスが向上。GPSサイコン入門機としてだけでなく、シリーズ最軽量機として、レース志向のライダーにも活用いただけるモデルです。

■標準付属品 Edge130 Plus本体、ハンドルステムマウント、microUSBケーブル、ストラップ、クイックスタートマニュアル(セット)標準付属品+スピードセンサーDual※、ケイデンスセンサーDual※ ※セットのみ付属

社員ブログ アナログ人間にもおススメ! QR code and image of the device on a handlebar.

Large comparison table for Garmin Edge series (1030 Plus, 830, 530, 130 Plus) with columns for SPEC, Size, Weight, Display, Battery, GPS, etc.

*1 対応するANT+パワー計が必要 *2 スマートフォンがBluetooth LEに対応している場合のみ使用可能

トライアスロン機能と光学式心拍計を搭載したマルチスポーツウォッチ

GARMIN ForeAthlete 945 フォアアスリート 945

Table with columns: 発注番号, JAN, カラー, 本体のみ, セット, 価格. Includes product numbers 004478, 004480, 004479, 004481.



※セット商品にはランニングダイナミクスポッドが付属します。ダイナミクスポッドは走行時のフォームを分析し、向上させるための機能を搭載しています。

- 標準付属品 □チャージングケーブル □クイックスタートマニュアル

音楽配信サービスからプレイリストを同期したり(1)、ウォッチに最大1000曲を保存したり、Bluetooth接続に対応したヘッドフォン(別売)をつなげれば、スマートフォンなしで音楽を楽しめます。パフォーマンスモニタリング機能には、VO2Maxの最大値や、暑熱、高度適応状態が表示可能なトレーニングステータス、トレーニング負荷バランス、リカバリータイム、有酸素および無酸素トレーニング効果が含まれます。(1)互換性のあるスマートフォンとペアリングした場合:サードパーティ音楽プロバイダとのプレミアムサブスクリプションが必要となる場合があります。

ForeAthlete シリーズで初めてSuica決済機能を搭載したモデル

GARMIN ForeAthlete 745 フォアアスリート 745

Table with columns: 発注番号, JAN, カラー, 価格. Includes product numbers 004521, 004522, 004523, 004524.



- 標準付属品 □チャージングケーブル □クイックスタートマニュアル

洗練されたボディにミュージック機能やランニングサイエンスを盛り込んだ、ランナーやトライアスリートのためのハイエンドGPSランニングウォッチです。ForeAthleteシリーズでは、初めてSuica決済機能が加わりました。新機能として、トレーニングステータスに基づいて、日々のランニングとバイクのおすすめワークアウトを提案する機能を搭載。ランニング、トライアスロン、バイク、プールのスイム、トラックでのランなどのアクティビティに対応。GPSモードで約16時間、GPS+音楽再生モードで約6時間、スマートウォッチモードで約7日間の長時間駆動。最大500曲をウォッチに保存することができ、Bluetooth接続に対応したヘッドフォン(別売)をつなげれば、スマートフォンなしで音楽を楽しめます。 ※GARMIN ForeAthleteシリーズは取扱店様のみご注文が可能です。予めご了承ください。

Comparison table between ForeAthlete 945 and ForeAthlete 745 with columns for SPEC, Size, Weight, Display, Battery, GPS, etc.

最大5日間稼働するバッテリーとヘルスマニタリング機能を内蔵したGPSスマートウォッチ。Suica対応機種

GARMIN vivoactive® 4
ヴィヴォアクティブ 4

発注番号	JAN	カラー	価格
002836	0753759242671	シャドウグレー/シルバー	¥39,800 (税込¥43,780)
002837	0753759242732	ブラック/スレート	



GARMIN vivoactive® 4S
ヴィヴォアクティブ 4S

発注番号	JAN	カラー	価格
002838	0753759242411	パウダーグレー/シルバー	¥39,800 (税込¥43,780)
002839	0753759242466	ブラック/スレート	
002840	0753759242510	ホワイト/ローズゴールド	
002841	0753759242565	ダストローズ/ライトゴールド	



最大5日間稼働するバッテリーを備え、音楽機能・電子決済機能を内蔵したGPSスマートウォッチ。心拍、呼吸追跡、Body Battery、睡眠などの様々なライフログデータを24時間モニタリングが可能。20種類以上あるスポーツアプリがあなたのアクティビティをサポートします。

- 標準付属品
- 充電ケーブル (TypeB)
- クイックスタートマニュアル

心拍計測+活動量計+GPS

GARMIN vivosport®
ヴィヴォ スポーツ

発注番号	JAN	カラー	サイズ	価格
004615	0753759196394	スレート	S/M	¥19,800 (税込¥21,780)
004616	0753759196400	フューシャ		
004671	0753759210151	ライムライト		
004617	0753759196417	スレート	L	
004618	0753759196424	ライムライト		



GPSに対応したアクティビティトラッカーがより薄く、軽く、スマートなデザインに進化。従来モデルから大幅な軽量化、薄型化を実現。着けていることを忘れるくらいコンパクトなボディでありながら、ライフログの計測やGPSを用いたアクティビティの記録が可能。さらにストレスレベルやVO2Maxの計測機能も新たに追加されました。

- 標準付属品
- 充電ケーブル
- 操作マニュアル



価格に取付工賃は含まれません。品質保証はお買い上げの販売店を通して行っております。次の場合は適用されません。①海外個人輸入②オークションでの購入③他人からの譲渡④購入証明がない

毎日を記録する様々な機能が搭載された、スリムでスマートなvivosmart4

GARMIN vivosmart® 4
ヴィヴォスマート 4

発注番号	JAN	カラー	サイズ	価格
002826	0753759218065	ブラックスレート	レギュラー	¥16,482 (税込¥18,130)
002827	0753759218072	メルロ-ローズゴールド		
002828	0753759218089	グレー-ローズゴールド		
002829	0753759218102	ブルー-シルバー		
002830	0753759218096	ブラックスレート	Lサイズ	



デバイスに搭載されている光学式心拍計は心拍数計測のほかストレスやBody Batteryエネルギーモニタリング、VO2maxなど身体の情報も計測可能です。最大7日間の長時間バッテリーで24時間いつでも装着する事が出来ます。

- 標準付属品
- USBケーブル
- 操作マニュアル

1年間のバッテリー寿命でアクティビティトラッカー

GARMIN vivofit® 4
ヴィヴォフィット 4

発注番号	JAN	カラー	サイズ	価格
002820	0753759206642	ブラック	レギュラー	¥9,800 (税込¥10,780)
002821	0753759206659	ホワイト		
002822	0753759206666	ブラックスペックル	L	
002823	0753759206673	ブラック		



アクティビティの記録や充電が不要なのでアクティビティを中断せずに使用する事が出来ます。vivofit 4は1年以上のバッテリー寿命で24時間365日着用でき、常にあなたのアクティビティを記録し、Move IQで自動的にアクティビティを認識するなど多くの機能が搭載されています。

- 標準付属品
- 充電ケーブル
- 操作マニュアル

製品仕様	vivoactive® 4	vivoactive® 4S	vivosport®	vivosmart® 4	vivofit® 4
バンドサイズ	45.1×45.1×12.8mm	40.0×40.0×12.7mm	S/Mサイズ:122-188mm Lサイズ:148-215mm	レギュラー:122-189mm Lサイズ:148-215mm	レギュラー:122-188mm Lサイズ:148-215mm
ディスプレイ	直径1.3インチ (33.0mm)	直径1.1インチ (27.9mm)	9.6×19.2mm/ 144×72ピクセル カラータッチスクリーン	6.6×17.7 mm/ 48×128mm タッチスクリーン	11×11mm/ 88×88mm
重量	50g	40g	S/Mサイズ:24.1g Lサイズ:27.1g	レギュラー:16.4g Lサイズ:17.5g	レギュラー:25g ラージ:25.5g
バッテリー	充電式リチウムイオン	充電式リチウムイオン	充電式 リチウムイオン	充電式 リチウムイオン	ボタン電池 SR43 2個
稼働時間	最大5日間 (スマートウォッチモード) 最大18時間 (GPS+光学心拍計) 最大6時間 (GPSモード+音楽)	最大5日間 (スマートウォッチモード) 最大16時間 (GPS+光学心拍計) 最大5時間 (GPSモード+音楽)	最大7日間 (時計モード+光学心拍計オン) 約8時間 (GPSモード)	最大7日間	最大1年
防水性能	50m防水	50m防水	50m防水	50m防水	スイム
GPS機能	●	●	●	-	-
音楽機能	●	●	-	-	-
Suica対応	●	●	-	-	-
気圧高度計	●	●	●	●	-
加速度計	●	●	●	●	●
光学式心拍計	●	●	●	●	-

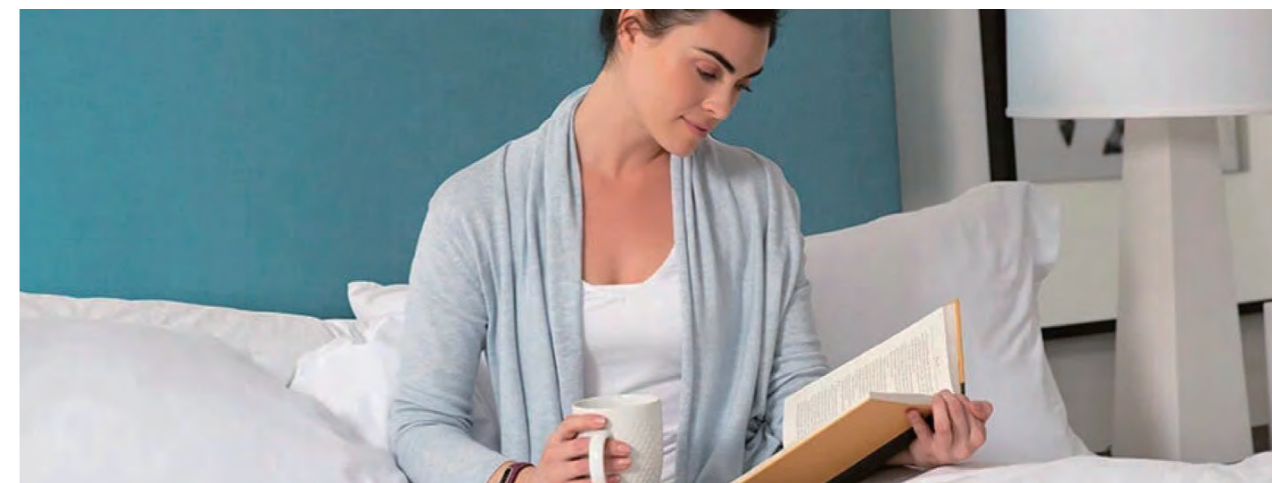

価格に取付工賃は含まれません。品質保証はお買い上げの販売店を通して行っております。次の場合は適用されません。①海外個人輸入②オークションでの購入③他人からの譲渡④購入証明がない

ハンドルバー/ ステムマウント

Table with columns: 発注番号(JAN), 価格. Items include 004263 (¥1,800) and 004265 (¥1,000).

エラスティックバンドセット

Table with columns: 発注番号(JAN), 価格. Item 004279 (¥2,500).

AC アダプター

Table with columns: 発注番号(JAN), 価格. Item 004488 (¥2,400).

ハンドルバーマウントブラケット

Table with columns: 発注番号(JAN), 価格. Item 004492 (¥2,400).

充電ケーブル(TypeB)

Table with columns: 発注番号(JAN), 価格. Item 004490 (¥2,900).

PC/USBケーブル

Table with columns: 発注番号(JAN), 価格. Item 004250 (¥2,400).

バッテリーバックUSBアダプターケーブル

Table with columns: 発注番号(JAN), 価格. Item 004627 (¥2,400).

PC/microUSB ケーブル

Table with columns: 発注番号(JAN), 価格. Item 004448 (¥2,000).

USB ANTスティックミニ

Table with columns: 発注番号(JAN), 価格. Item 004242 (¥9,800).

スピードセンサー用ホルダー

Table with columns: 発注番号(JAN), 価格. Item 004375 (¥1,300).

バッテリーキャップ

Table with columns: 発注番号, JAN, 価格. Items include 004376 (¥1,500) and 004453 (¥1,650).

バッテリーキャップ/ピセット

Table with columns: 発注番号(JAN), 価格. Item 004372 (¥500).

クイックリリースキット

Table with columns: 発注番号(JAN), 価格. Item 004489 (¥3,800).

microSD版 日本登山地形図(TOPO10MPlusV5)

Table with columns: 発注番号(JAN), 価格. Item 004107 (¥17,000).

エッジシリーズプレミアムハートレートセンサー用

FA945/935用



液晶保護フィルム

Table with columns: 発注番号, JAN, 対応機種, 価格. Lists models like 1030, 830/530, 820J/520J, 130, 25J, FA945/FA935, FA745.



GARMIN 液晶保護フィルム

Table with columns: 発注番号, JAN, 対応機種, 価格. Item 004709 (¥1,000).

GARMIN 液晶保護フィルム

Table with columns: 発注番号, JAN, 対応機種, 価格. Item 004710 (¥1,000).

クイックリリースバンド 20mm VIVO用

Table with columns: 発注番号, JAN, カラー, 価格. Lists items like 004642 (¥6,800), 004644 (¥4,500), 004646 (¥4,500).



ベルト交換キット FA945用

Table with columns: 発注番号, JAN, カラー, 価格. Items include 004491 (¥4,000) and 004492 (¥4,000).

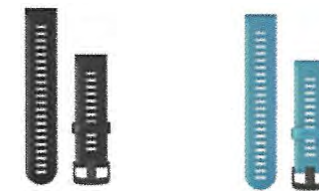

ベルト交換キット FA935用

Table with columns: 発注番号, JAN, カラー, 価格. Items include 004493 (¥4,000) and 004494 (¥4,000).



ベルト交換キット FA745用

Table with columns: 発注番号, JAN, カラー, 価格. Items include 004525 (¥4,500), 004526 (¥4,500), 004527 (¥4,500), and 004528 (¥4,500).



ヴィヴォ用アクセサリ

ヴァリア用アクセサリ

ベルト交換キット

Table with columns: 発注番号, JAN, 価格. Item 004600 (¥5,000).



ヴィヴォアクティブJ HR用

マウント&バンドセット

Table with columns: 発注番号, JAN, 価格. Item 004411 (¥2,500).



ヴァリアビジョンJ用

充電ングクレードル

Table with columns: 発注番号, JAN, 価格. Item 004601 (¥5,000).



ヴィヴォアクティブJ HR用

充電ングクレードル

Table with columns: 発注番号, JAN, 価格. Item 004412 (¥5,000).



ヴァリアビジョンJ用

充電ングケーブル

Table with columns: 発注番号, JAN, 価格. Item 004641 (¥3,800).



ヴィヴォスマート4用

ユニバーサルシートポストマウント

Table with columns: 発注番号, JAN, 価格. Item 004409 (¥3,800).



リアビューレーダー用 エアロシートポスト対応

カメラパーツ

GARMIN. ベンデッドヘルメットマウント

Table with columns: 発注番号, JAN, 価格. Item 029060 (¥2,500).



ベンチレーション用の穴が2箇所以上開いているヘルメットに対応するマウントです。...

カメラブラケットエルゴマウントデュオ

Table with columns: 発注番号, JAN, カラー, 価格. Item 028576 (¥7,000).



重量: 62g 大きさ: 40x55x140mm ●6061T6処理されたアルミ材をCNCにて削り出した剛性の高い逸品。...

GARMIN RALLY

発注番号	JAN	仕様	価格
577422	0753759266745	RS 200 SPD-SL対応	¥128,000 (税込¥140,800)
577423	0753759266752	RS 100 SPD-SL対応	¥79,000 (税込¥86,900)
577424	0753759266721	RK 200 LOOK KEO対応	¥128,000 (税込¥140,800)
577425	0753759266738	RK 100 LOOK KEO対応	¥79,000 (税込¥86,900)
577426	0753759274955	RS 100対応アップグレードペダル SPD-SL対応	¥69,000 (税込¥75,900)
577427	0753759274948	RK 100対応アップグレードペダル LOOK KEO対応	¥69,000 (税込¥75,900)
577428	0753759277772	RK コンバージョンキットLOOK KEO対応	¥24,000 (税込¥26,400)
577429	0753759277789	RS コンバージョンキットSPD-SL対応	¥24,000 (税込¥26,400)



社員ブログ
ペダラー3オーナー必見！新パワーメーターへ換装するペダルボディ [RALLY コンバージョンキット]

機能性を継承しながら、耐久性と安定性に対応性を備えたペダル型パワーメーター「Rally」ペダルボットの測定値を安定してGarminデバイスに表示させることで、より正確なペダルバランスとパワーを知ることが出来ます。
●バッテリーカバー受けがステンレス化、より高い耐久性と測定値の安定性を実現。●LOOK KEO対応に加え、新たにSPD-SL対応モデルが新登場。
使用電池：LR4もしくはSR44(x4)
稼働時間：最大120時間
重量(左右合計)：RK200:326g、RK100:334g、RS200:320g、RS100:328g
耐荷重量：105kg
測定精度：±1.0%
対応クリート：Rally RK:LOOK KEO、Rally RS:SHIMANO SPD-SL
Qファクター：53mm、55mm
スタックハイト：12.2mm
校正機能：●
リリーステンション調整：●
サイクリングダイナミクス：●
付属品：クリート×2個、クリート用ネジ×6個、クリート用ワッシャー×6個、アフターサポートカード、クイックスタートマニュアル



GARMIN Rally 交換用ペダルボディ

発注番号	JAN	サイズ	仕様	価格
577430	0753759282486	ライト	RS SPD-SL対応	¥12,000 (税込¥13,200)
577431	0753759282493	レフト		
577432	0753759282509	ライト	RS 100 SPD-SL対応	
577433	0753759282516		RK LOOK KEO対応	
577434	0753759282523	レフト	RK 100 LOOK KEO対応	
577435	0753759282530	ライト		

GARMIN Rally クリート

発注番号	JAN	サイズ	価格
577436	0753759282547	RS用 フローティング4.5°	¥3,000 (税込¥3,300)
577437	0753759282554	RK用 フローティング0°	
577438	0753759282561	RK用 フローティング6°	

crankbrothers KLIC FLOOR W/GAUGE+CANISTER

	発注番号	JAN	最大空気圧	カラー	価格
DIGITAL	046577	0641300161970	11BAR/ 160PSI	シルバー	¥27,727 (税込¥30,500)
ANALOG	046578	0641300161987			¥24,091 (税込¥26,500)

●マグネティックヘッド。●本体内部にホースを内蔵。●トリポッドベースで高い安定性。●チュープレスタイヤのビードを上げるためのバーストキャニスタータンク付属。●キャニスタータンクは取り外し可能。●米、仏バルブ対応。

デジタル

●デジタルエアゲージとチュープレスタイヤキャニスターを装備したフロアポンプ。

アナログ

●アナログエアゲージとチュープレスタイヤキャニスターを装備したフロアポンプ。



アルマイトカラーが美しい軽量スタンダードモデル

crankbrothers GEM FLOOR

発注番号	JAN	最大気圧	カラー	価格
046582	0641300162182	11BAR/ 160PSI	ブラック	¥6,273 (税込¥6,900)
046583	0641300162052		レッド	
046584	0641300162069		グリーン	

●高圧低圧切り替えが可能なフロアポンプ。●圧力切り替えスイッチは足元で簡単操作。●ワイドなスチールベース。●米、仏バルブ対応。●アナログゲージ付属。



インフレーションを美しくするプレミアムポンプ

crankbrothers STERLING FLOOR

発注番号	JAN	最大気圧	カラー	価格
046581	0641300161680	11BAR/ 160PSI	シルバー	¥8,545 (税込¥9,400)

●高圧低圧切り替えが可能なフロアポンプ。●圧力切り替えスイッチは足元で簡単操作。●軽量のアルミボディ。●米、仏バルブ対応。●アナログゲージ付属。



驚くほど軽いポンピングが支持されて愛用者はのべ50万人以上
FP200はSERFASだけの独占販売。



SERFAS FP-200

発注番号	JAN	カラー	最大空気圧	高さ	参考重量	価格
046711	0713835005583	ブラック	11気圧/ 160PSI	670mm	1.6kg	¥4,200 (税込¥4,620)
046712	0713835000151	レッド				
046714	0713835700051	ブルー				
046719	0713835000144	イエロー				
046798	4580366301424	ステルスブラック(オールブラック)				

- 高性能の大型メーター装置。●シンプルバルブで切替なしに仏式と米式バルブに対応。●英式バルブ用アダプター付。
- 握りやすいエルゴノミックグリップ。●ボールなどにも空気を入れられるアタッチメント付。



切替なしで
仏・米バルブに対応

上部に付いた
見やすいメーター

磨き上げたバレルで
軽いポンピング



高圧まで軽々
本体内部のシリンダーを先に置いたディスク
ブレイの文字が反射するまで磨き上げる事
で摩擦抵抗を極限まで低減。



高性能圧力メーター
11気圧/160PSIまで軽々とポンピングする
事が可能。



ロングホース
ホースの長さは90cm。前後タイヤまで
楽々バルブヘッドを持って行く事が可能。
タイヤ毎にポンプを移動させる必要があり
ません。

ロングストローク、エルゴハンドル、エアリリース機能を装備したハイグレードモデル

SERFAS FP-200 AF-T3

発注番号	JAN	カラー	最大空気圧	高さ	価格
047040	4580366364313	グロスレッド/ブラックロゴ	11気圧/ 160PSI	730mm	¥4,400 (税込¥4,840)
047041	4580366364320	マットブラック/ブラックロゴ			
NEW 047048	4580366372806	Mミントグリーン/Mホワイトロゴ			



楽にポンピングできる大型
エルゴミックハンドル

エアリリースボタン付きのポン
プヘッドで入れすぎた時もポン
プヘッドを外さずに減圧

軽い力でバルブブロックできるハ
イグレードポンプヘッド。米式と
仏式は切り替え無しで使用可能

ワイドな金属製ベースでポン
ピング時の安定性抜群

上部に備えられて視認性を高め
た70mmの大型空気圧ゲージ

一般的なフロアポンプと比較し
て80mmストロークが長いこと
で、高圧空気を軽い力で短時間
で入れることが可能

参考重量: 1724g
●切り替えなしに仏式/米式に対応するシンプルバルブ。リリースボタンが付き、細かい
空気圧調整が楽にできる。●上部に備えられた70mm径の大型メーターで空気圧が
一目瞭然。●しっかりと安定した金属製のベースプレートで、高圧でもガタつかず楽
にポンピングできる。●大型のエルゴノミックハンドルでポンプを押しやすく疲れない。
●ストロークが長く、軽い力で入れやすい。●105cmの長いホースで、複数台、前
後タイヤの空気入れも作業がしやすい。●バルブのレバーはさらに操作が軽くなり作
業しやすい。●英式バルブアダプター付。●持ち運び用の専用簡易バッグ付き。

圧倒的な人気を誇るFP-200が軽いレバー操作のバルブを備えてブラッシュアップ



SERFAS FP-200 AF-T2

発注番号	JAN	カラー	最大空気圧	高さ	価格
047038	4580366364290	グロスブラック/グレーロゴ	11気圧/160PSI	730mm	¥3,900 (税込¥4,290)
047039	4580366364306	グロスグレー/ブラックロゴ			
NEW 047045	4580366372776	マットブラック/ブラックロゴ			
NEW 047046	4580366372783	グロスマルーン/マットホワイトロゴ			
NEW 047047	4580366372790	Mミントグリーン/Mホワイトロゴ			



参考重量: 1315g
●ぐらつきにくく安定して使える金属製ベースプレート。●70mm径の大型メ
ーターで空気圧が確認しやすい。●エルゴノミックハンドルでポンプを押しやすく疲
れない。●ストロークが長く、軽い力で入れやすい。●110cmの長いホースで、複数
台、前後タイヤの空気入れも作業がしやすい。●切り替えなしに仏式/米式に対応す
るシンプルバルブ。●バルブのレバーはさらに操作が軽くなり作業しやすい。●英式バ
ルブアダプター付。●持ち運び用の専用簡易バッグ付き。

FP-200の基本機能をそのままに樹脂製ベースでお求めやすい価格を実現



SERFAS FP-200 AF-T1

発注番号	JAN	カラー	最大空気圧	高さ	参考重量	価格
047037	4580366364283	グロスブラック/ホワイトロゴ	11気圧/ 160PSI	670mm	998g	¥2,900 (税込¥3,190)
047042	4580366372745	グロスグレー/ブラックロゴ				
047043	4580366372752	グロスレッド/ブラックロゴ				
047044	4580366372769	グロスネイビーブルー/ブラックロゴ				



見やすい空気圧ゲージ

米仏切り替え不要で操作が軽いバルブヘッド

●切り替えなしに仏式/米式に対応するシンプルバルブ。●バルブのレバーはさらに操作が軽くなり作業しやすい。●使いやすい90cmのロングホース。●見やすい空気圧ゲージ付。全長が短い小柄な人でもしっかりと最後までポンピング可能。●軽量で持ち運びが楽。スチール製バルブとサーモカーボン製ベース。●英式アダプター付。●持ち運び用の専用簡易バッグ付き。

グリップが握りやすく、ポンピングが容易に可能。



SERFAS TCPG

発注番号	JAN	カラー	最大空気圧	高さ	参考重量	価格
047020	4580366337249	ブラック	16PSI	-	-	¥2,980 (税込¥3,278)



※FP-200よりも格段に長いバレルが入れやすさの特徴

●グリップが握りやすく、ポンピングが容易に可能。●高圧も簡単に入れられます。●米仏バルブに対応。●アルミバレルと樹脂ベースの組み合わせ。●見やすい大型空気圧ゲージ。●ボールなどにも空気を入れられるアタッチメント付。●英式バルブ用アダプター付き。

価格に取付工賃は含まれません。品質保証はお買い上げの販売店を通して行っております。次の場合は適用されません。①海外個人輸入②オークションでの購入③他人からの譲渡④購入証明がない

SERFAS FMP-500

発注番号	JAN	カラー	最大空気圧	参考重量	価格
046709	0713835000519	オレンジ	18気圧/260PSI	1.5kg	¥8,800 (税込¥9,680)



●本体はアルミニウム合金製、ホースはステンレスで補強。●高性能の大型メーター装置。●シンプルバルブで切替なしに仏式と米式バルブに対応。●握りやすいエルゴノミックデザインのハンドル。●ボールなどにも空気を入れられるアタッチメント付。

通常より長いフロアポンプ

BBB AIRSTRIKE | BFP-25
エアストライク

発注番号	JAN	カラー	価格
047212	8716683112801	マットブラック	¥9,500 (税込¥10,450)



最大空気圧: 11BAR/160PSI

●BAR及びPSIの2種類で圧力表示が可能。正確に表示される2.5インチサイズの圧力計。●サムロックレバー式DualHead3.0ポンプヘッド採用。●握りやすいエルゴノミック「プーマラン」タイプハンドル。●スチールバレルに安定した使用感と床のグリップ及び保護を考慮したスチールとラバーの複合フット採用。●120cmラバーホース。●ダンロップ(英式/EV)、ボール、ゴムポート、空気式フールなどに使用可能な3種類のアダプター付き。

通常より長いフロアポンプ

BBB AIRSTEEL | BFP-27
エアスチール

発注番号	JAN	カラー	価格
047213	8716683119527	ブラック	¥6,500 (税込¥7,150)
047214	8716683121599	イエロー	¥6,500 (税込¥7,150)



最大空気圧: 11BAR/160PSI

●BAR及びPSIの2種類で圧力表示可能な見やすい3インチサイズの圧力計。●サムロックレバー式DualHead3.0ポンプヘッド採用。●握りやすいエルゴノミック「プーマラン」タイプハンドル。●安定した使用感のスチールバレル+フット採用。●90cmラバーホース。

ミニフロアポンプ
SERFAS MP-04G

発注番号	JAN	カラー	最大空気圧	参考重量	価格
046797	4580366301417	シルバー	11気圧/160PSI	179g	¥4,200 (税込¥4,620)



長さ: 290mm

●コンパクトに折りたためるミニフロアポンプ。●1本の棒になるので、持ち運びや収納が簡単。●エアゲージ内蔵。●仏式と米式両方に対応。●美しいアルミポリッシュ仕上げ。●フレーム取付ブラケット付属。

社員ブログ
トライアスリート
遠征用フロアポンプ

価格に取付工賃は含まれません。品質保証はお買い上げの販売店を通して行っております。次の場合は適用されません。①海外個人輸入②オークションでの購入③他人からの譲渡④購入証明がない

ライト
ミニポンプ
フロアポンプ
カギ
ヘル
ミニ
キック
スタンド
フエ
ンダー
カゴ
バス
ケット
キャ
リア
バッグ
ボト
ルケ
ージ
サ
ス
フ
ォ
ーク
ブ
レ
ー
キ
サ
ド
ル
BB
ク
ラ
ン
ク
/
ヘ
ダ
ル
ホ
イ
ー
ル
/
ヤ
ル
ウ
ェ
ア
/
グ
ラ
ス
/
シ
ュ
ー
ズ
ケ
ス
タ
ン
ド
/
工
具
/
カ
ン
ド
そ
の
他
/
補
修
品

ライト
ミニポンプ
フロアポンプ
カギ
ヘル
ミニ
キック
スタンド
フエ
ンダー
カゴ
バス
ケット
キャ
リア
バッグ
ボト
ルケ
ージ
サ
ス
フ
ォ
ーク
ブ
レ
ー
キ
サ
ド
ル
BB
ク
ラ
ン
ク
/
ヘ
ダ
ル
ホ
イ
ー
ル
/
ヤ
ル
ウ
ェ
ア
/
グ
ラ
ス
/
シ
ュ
ー
ズ
ケ
ス
タ
ン
ド
/
工
具
/
カ
ン
ド
そ
の
他
/
補
修
品

ROAD MISSILE MP-7

ロードミサイル

発注番号	JAN	カラー	最大空気圧	長さ	参考重量	価格
047006	4580366318699	シルバー	9.6気圧/140PSI	23cm(伸長時36cm)	100g	¥3,600 (税込¥3,960)



●ロードバイクタイヤに最適な最大140PSI対応のミニポンプ。●ホース式で力が入れやすく、バルブにも優しい。●高圧がスムーズにストローク可能な高精度アルミボディ。●仏式と米式バルブに対応。

アルマイトカラーが美しい 軽量スタンダードモデル

GEM S

ジェムS

発注番号	JAN	カラー	価格
046550	4580366264552	シルバー	¥2,636 (税込¥2,900)
046552	4580366264569	レッド	
047035	0641300162519	ミッドナイトエディション	

長さ:176mm
参考重量:128g
材質:6061アルミニウム
100+PSI/7+BAR
●コンパクトな長さ。●太いボディでポンピングは大容量。●ロックレバーで確実な固定。●内部パッキンの入れ替えで米仏バルブに対応。●エアボリューム切り替えスイッチ付。●フレーム取付ブラケット付属。



インフレーションを美しくするプレミアムポンプ

STERLING

スターリング

	発注番号	JAN	カラー	長さ	参考重量	価格
SG	046542	4580366264538	シルバー	198mm	141g	¥5,636 (税込¥6,200)
	047033	0641300162571	ミッドナイトエディション			
S	047034	0641300162588	ミッドナイトエディション	171mm	116g	¥4,227 (税込¥4,650)



アルミの質感が良く高級感あふれる仕上げ
ハイボリュームハイプレッシャーヘッドに泥が入らないようブラケットに切り替えダイヤル
ヘッドに泥が入らないようブラケットにカバーが付いている

材質:6061アルミニウム
100+PSI/7+BAR
●エアボリューム切り替えスイッチ付。●米、仏バルブ対応。●ブラックのみフレーム取付ブラケット付属。



価格に取付工賃は含まれません。品質保証はお買い上げの販売店を通して行っております。次の場合は適用されません。①海外個人輸入②オークションでの購入③他人からの譲渡④購入証明がない

ホース伸縮式且つミニポンプ/フロアポンプ両方の特性を持つ携帯ポンプ

BBB TRAVELLER TELESCOPIC | BMP-53

トラベラー テレスコピック

発注番号	JAN	カラー	最大空気圧	価格
047211	8716683094770	ブラック	8BAR/115PSI	¥6,500 (税込¥7,150)



●プレッシャーゲージ付の回転式フットレストにより、フロアポンプ同様のパワフルなポンピングが可能。●軽量な6061 T6 アルミバルブ。



タイヤ&サス兼用ミニポンプ

BBB DUALPRESSURE | BMP-39

デュアルプレッシャー

発注番号	JAN	カラー	最大空気圧	価格
046969	8716683094763	ブラック	21BAR/300PSI	¥6,800 (税込¥7,480)

長さ:-
参考重量:206g
●タイヤとサスペンションに使えるスペシャルハイプレッシャーポンプ。●フレンチ、アメリカンバルブに対応。●正確なポンピングを実現する高精度シリンダー。●ラバーで周囲をガードした高精度アナログゲージ。●ねじ込み式の別体ホース。●軽量アルミバルブ。



BBB WINDWAVE | BMP-54

ウィンドウェイブ

発注番号	JAN	カラー	最大空気圧	長さ	価格
046961	8716683089455	ブラック	7BAR/100PSI	250mm	¥2,000 (税込¥2,200)

参考重量:111g
●軽量コンパクトなミニポンプ。●耐久性のある軽量コンポジットバルブ。●メタルピストンシャフトでハイボリュームポンピング。●2種類のヘッドポンプヘッド。●親指でレバーをロック。●持ちやすいT-タイプハンドル。●バルブカバー付属。●フレンチ(仏式)、アメリカン(米式)バルブに対応。●フレーム取付けブラケット付属。



ホース内蔵式軽量ミニポンプ

BBB EASYROAD | BMP-49

イーザーロード

発注番号	JAN	カラー	価格
046971	8716683100099	ブラック	¥3,500 (税込¥3,850)



最大空気圧:9BAR/130PSI
長さ:185mm
参考重量:103g

●ホース内蔵式の6063 アルミニウム製軽量ミニポンプ。●チューブバルブにホースをねじ込むツイストヘッドで確実なポンピング。●フレンチ、アメリカンバルブに対応。●異物から守るバルブカバー。●マウントブラケット付属。



サスペンション用ポンプ

BBB AIRSHOCK | BMP-29

エアショック

発注番号	JAN	カラー	高さ	価格
046801	8716683078176	ブラック/グレー	620mm	¥5,500 (税込¥6,050)



最大空気圧:28BAR/405PSI
●サスペンション用のポンプ。大部分のショックとフォークに対応。●精密な空気圧バルブで正確な空気充填。●ゴム製ケースで保護した精密な1.5°のアナログゲージ。●外部の回転式ホース。●軽量なアルミ製バルブ。



価格に取付工賃は含まれません。品質保証はお買い上げの販売店を通して行っております。次の場合は適用されません。①海外個人輸入②オークションでの購入③他人からの譲渡④購入証明がない

crankbrothers **KLIC GAUGE**
クリック ゲージ

	発注番号	JAN	カラー	参考重量	最大気圧	価格
ロード用 HP	046563	4580366330073	シルバー	142g	8.3気圧	¥5,727 (税込¥6,300)
	047027	0641300162632	ミッドナイトエディション			
MTB用 HV	046564	4580366330080	シルバー	150g	7.6気圧	¥5,320 (税込¥5,852)
	047028	0641300162649	ミッドナイトエディション			
	NEW 047080	0641300165558	グレッグミナー フォートウィリアム			
	NEW 047081	0641300165565	グレッグミナー レオガング			
	NEW 047082	0641300165572	グレッグミナー モンサンタンヌ			

HP

●ロードバイクに最適な1回のストロークのエアボリュームが少なく、高圧が楽に入るシリンダー。

HV

●マウンテンバイクに最適な1回のストロークのエアボリュームが多く、素早く空気が入るシリンダー。



エアゲージ付きのため、空気圧管理も可能



商品紹介動画
クランクブラザーズ
クリック HPの使い方

●付属のホースでバルブを傷めることなく簡単にポンピング。●内部の汚れを防ぐダストカバー。●マグネット式ホースアタッチメントで簡単にホースと本体をセットアップ。●折り畳み式T型ハンドルで力強いストローク操作が可能。●米、仏バルブ対応。●フレーム固定用ブラケット付属。●空気圧表示機能。●収納時長さ:260mm



NEW NEW NEW

crankbrothers **KLIC**
クリック

	発注番号	JAN	カラー	参考重量	最大気圧	価格
ロード用 HP	046565	4580366330097	シルバー	115g	8.3気圧	¥4,591 (税込¥5,050)
	047031	0641300162595	ミッドナイトエディション			
MTB用 HV	047032	0641300162601		124g	7.6気圧	

●付属のホースでバルブを傷めることなく簡単にポンピング。●内部の汚れを防ぐダストカバー。●マグネット式ホースアタッチメントで簡単にホースと本体をセットアップ。●折り畳み式T型ハンドルで力強いストローク操作が可能。●米、仏バルブ対応。●フレーム固定用ブラケット付属。●収納時長さ:220mm

HP

●ロードバイクに最適な1回のストロークのエアボリュームが少なく、高圧が楽に入るシリンダー。

HV

●マウンテンバイクに最適な1回のストロークのエアボリュームが多く、素早く空気が入るシリンダー。



社員ブログ
バンク対策重視の
ロード用携帯ポンプならコレ!

価格に取付工賃は含まれません。品質保証はお買い上げの販売店を通して行っております。次の場合は適用されません。①海外個人輸入②オークションでの購入③他人からの譲渡④購入証明がない

ハイファンクション、ハイデザインのミニポンプ

crankbrothers **KLIC W/CO2 INFLATOR GAUGE**
クリック ダブル CO2 インフレーター ゲージ

	発注番号	JAN	カラー	参考重量	最大気圧	価格
ロード用 HP	047025	0641300162618	ミッドナイトエディション	170g	8.3気圧	¥6,909 (税込¥7,600)
MTB用 HV	046562	4580366330066	シルバー	186g	7.6気圧	
	047026	0641300162625	ミッドナイトエディション			



ハンドルにはCO2インフレーターが収納されている (klic gauge w/co2 inflatorのみ)



エアゲージ付きのため、空気圧管理も可能

HP

●ロードバイクに最適な1回のストロークのエアボリュームが少なく、高圧が楽に入るシリンダー。

HV

●マウンテンバイクに最適な1回のストロークのエアボリュームが多く、素早く空気が入るシリンダー。



●付属のホースでバルブを傷めることなく簡単にポンピング。●内部の汚れを防ぐダストカバー。●マグネット式ホースアタッチメントで簡単にホースと本体をセットアップ。●折り畳み式T型ハンドルで力強いストローク操作が可能。●米、仏バルブ対応。●フレーム固定用ブラケット付属。●CO2ボンベアダプター付属。●空気圧表示機能。●収納時長さ:260mm

crankbrothers **KLIC W/CO2 INFLATOR NO GAUGE**
クリック ダブル CO2 インフレーター ノーゲージ

	発注番号	JAN	カラー	参考重量	最大気圧	価格
ロード用 HP	046576	0641300162168	シルバー	-	8.3気圧	¥5,727 (税込¥6,300)
	047030	0641300162656	ミッドナイトエディション			



ハンドルにはCO2インフレーターが収納されている (klic gauge w/co2 inflatorのみ)

HP

●ロードバイクに最適な1回のストロークのエアボリュームが少なく、高圧が楽に入るシリンダー。



●付属のホースでバルブを傷めることなく簡単にポンピング。●内部の汚れを防ぐダストカバー。●マグネット式ホースアタッチメントで簡単にホースと本体をセットアップ。●折り畳み式T型ハンドルで力強いストローク操作が可能。●米、仏バルブ対応。●フレーム固定用ブラケット付属。●収納時長さ:260mm

crankbrothers **KLIC CO2 ADAPTER**
クリック CO2 アダプター

発注番号	JAN	価格
046586	0641300162205	¥1,000 (税込¥1,100)

●クリック用ポンプヘッドパーツ。●クリックシリーズのハンドルに内蔵できるCO2インフレーター。

商品紹介動画
クランクブラザーズ KLIC
CO2 アダプターの使い方

SERFAS **Co2ボンベ**

発注番号	JAN	容量	数量	価格
047023	4580366349822	25g	20PCS	¥11,000 (税込¥12,100)
047024	4580366349839			¥700 (税込¥770)
047003	4580366365624	16g	1PCS	¥400 (税込¥440)

●ネジ切り式。



価格に取付工賃は含まれません。品質保証はお買い上げの販売店を通して行っております。次の場合は適用されません。①海外個人輸入②オークションでの購入③他人からの譲渡④購入証明がない

「」 kuhaku

日本の自転車盗難事情を研究し、なめらかなシリンダーやディンプルキーを採用した高性能なロックを可能な限りリーズナブルに提供し、kuhaku 自転車の盗難が世界からなくなる日を目指します。

ダブルループチェーンロック

「」 kuhaku 「蜜柑 ダブルループ」 mikan

発注番号	JAN	長さ	カラー	価格
030377	4580366352235	140cm	ブラック	¥2,500 (税込¥2,750)
030378	4580366352242		オリーブ	
030379	4580366352259		レッド	
030380	4580366352266		オレンジ	

チェーンサイズ:4mm
参考重量:520g
●140cmの長さを持つ硬化スチールチェーン。●これ一本で前後ホイール、サドル、フレームを固定物にロック可能。●小型のワイヤーカッターなどでは切断が難しいチェーンロックで高い安全性。●鍵を紛失する心配のないダイヤル式。●ダイヤル番号は自由に変更可能。●ダブルループでもシングルループでも使える2WAYデザイン。●折りたたんでパンツやジャージのポケットに入るコンパクト設計。



使用例



社員ブログ

シングルループ、ダブルループの作り方

こんにちは、自転車通勤担当のサキです。軽くて丈夫で長い鍵が欲しい！そんな要望に応える鍵があります。kuhakuのダブルループチェーンロックです。ナンバー式とダイヤル式の2種類があります。使い方はワイヤータイプのダブルループと同じです。末端に大きなリングが1個と、内側に小さなリングが1個ついています。



【シングルループの作り方】
このように端っこでキボシを差し込むとシンプルなチェーンロックとして使えます。簡単にフレームとホイールだけをロックしたい時はこれで十分です。さらにダブルループにすると、2倍の長さを施設できます。

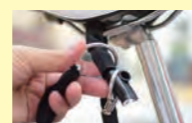

【ダブルループの作り方】
使い方は簡単で、まず大きなリングにシリンダーを通します。そのまま固定したい所を通していきます。一番端にきたらキボシをシリンダーに差し込んでロックします。これでサドルからフレーム、車輪を頑丈なチェーンでロック可能です。



ロングチェーンロック

「」 kuhaku 「蜜柑 180」 mikan

発注番号	JAN	長さ	カラー	価格
030372	4580366352181	180cm	ブラック	¥2,500 (税込¥2,750)
030373	4580366352198		ネイビー	
030374	4580366352204		オリーブ	
030375	4580366352211		レッド	
030376	4580366352228		オレンジ	
NEW 030399	4580366379270		グリーン	



チェーンサイズ:4mm
参考重量:620g
●180cmの長さを持つ硬化スチールチェーン。●これ一本で前後ホイール、ペダル、サドル、ボトルケージをまとめてロック可能で、パーツの盗難も防止。●小型のワイヤーカッターなどでは切断が難しいチェーンロックで高い安全性。●鍵を紛失する心配のないダイヤル式。●ダイヤル番号は自由に変更可能。●折りたたんでパンツやジャージのポケットに入るコンパクト設計。



コンパクトになる4mmチェーン+ダイヤルロック

「」 kuhaku 「蜜柑 60」 mikan

発注番号	JAN	長さ	カラー	価格
030366	4580366352129	60cm	ブラック	¥1,950 (税込¥2,145)
030367	4580366352136		ネイビー	
030368	4580366352143		レッド	



「」 kuhaku 「蜜柑 90」 mikan

発注番号	JAN	長さ	カラー	価格
030369	4580366352150	90cm	ブラック	¥2,100 (税込¥2,310)
030370	4580366352167		ネイビー	
030371	4580366352174		レッド	



フレーム+重要パーツを1本で頑丈ダブルループチェーンロック

「」kuhaku 「檸檬 ダブルループ 140」lemon

発注番号	JAN	長さ	カラー	価格
030393	4580366352396	140cm	ブラック	¥2,500 (税込¥2,750)
030394	4580366352402		ダークグレー	¥2,400 (税込¥2,640)
030395	4580366352419		レッド	
030396	4580366352426		ネオングリーン	

チェーンサイズ:4mm
参考重量:480g
付属キー:3本
●140cmの長さを持つ硬化スチールチェーン。●これ一本で前後ホイール、サドル、フレームを固定物にロック可能。●小型のワイヤーカッターなどでは切断が難しいチェーンロックで高い安全性。●シリンダーは防犯性能が高く、鍵曲がりのしにくいディンプルキーシステム。●ダブルループでもシングルループでも使える2WAYデザイン。●折りたたんでパンツやジャージのポケットに入るコンパクト設計。



ダブルループの作り方



コンパクトになる4mmチェーン+ディンプルキーロック

「」kuhaku 「檸檬 60」lemon

発注番号	JAN	長さ	カラー	価格
030382	4580366352280	60cm	ブラック	¥1,950 (税込¥2,145)
030383	4580366352297		ネイビー	¥1,850 (税込¥2,035)
030384	4580366352303		レッド	



チェーンサイズ:4mm
付属キー:3本

「」kuhaku 「檸檬 90」lemon

発注番号	JAN	長さ	カラー	価格
030385	4580366352310	90cm	ブラック	¥2,100 (税込¥2,310)
030386	4580366352327		ネイビー	
030387	4580366352334		レッド	



チェーンサイズ:4mm
付属キー:3本

価格に取付工賃は含まれません。品質保証はお買い上げの販売店を通して行っております。次の場合は適用されません。①海外個人輸入②オークションでの購入③他人からの譲渡④購入証明がない

ロングチェーンロック

「」kuhaku 「檸檬 180」lemon

発注番号	JAN	長さ	カラー	価格
030388	4580366352341	180cm	ブラック	¥2,500 (税込¥2,750)
030390	4580366352365		ネイビー	
030392	4580366352389		ネオングリーン	

チェーンサイズ:4mm
参考重量:580g
付属キー:3本
●180cmの長さを持つ硬化スチールチェーン。●これ一本で前後ホイール、ペダル、サドル、ボトルケージをまとめてロック可能で、パーツの盗難も防止。●小型のワイヤーカッターなどでは切断が難しいチェーンロックで高い安全性。●シリンダーは防犯性能が高く、鍵曲がりのしにくいディンプルキーシステム。●折りたたんでパンツやジャージのポケットに入るコンパクト設計。



※ダークグレー、レッドは現在取り扱っておりません。



バイクとパーツ全てを1本でロック可能。



ディンプルキー採用で高い防犯性能と強くて折れにくい鍵。



畳めばサドルバッグにも収納可能。

自転車の塗装にやさしいシリコンモールドチェーンロック

「」kuhaku 「葵 100」aoi

発注番号	JAN	長さ	カラー	価格
030397	4580366357223	100cm	ブラック	¥2,200 (税込¥2,420)
030398	4580366357230		レッド	

チェーンサイズ:4mm
●シリコンモールドシリンダー採用で傷つきにくい。●バイクへのキズを防ぐチェーン部には厚手のナイロンカバー。●切断に強い焼入れ4mmスチールチェーン。●防犯性能が高く、鍵曲がりがしにくいディンプルキーシステム。●ベルクロツキでコンパクトに折りたたみ、持ち運びにも便利。



価格に取付工賃は含まれません。品質保証はお買い上げの販売店を通して行っております。次の場合は適用されません。①海外個人輸入②オークションでの購入③他人からの譲渡④購入証明がない

自由自在に形が変えられる、形状記憶型ダイヤル式ワイヤーロック

「」kuhaku 「野ばら」nobara

発注番号	JAN	長さ	カラー	価格
030361	4580366341963	60cm	ブラック	¥2,100 (税込¥2,310)
030362	4580366341970		レッド	
030363	4580366341987		ブルー	
030364	4580366341994		イエロー	
030365	4580366342007		グレー	



使用例

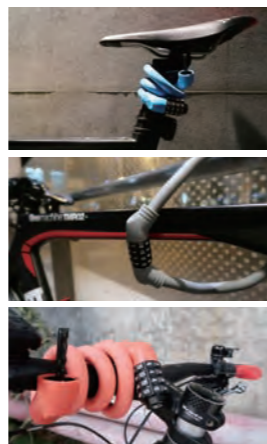

太さ:15mm
●60cmの長さで、車輪とフレームをしっかりと固定可能。●自転車に傷つきにくいラバー仕上げ。●ハンドルやサドルなど、走行中に巻き付けて持ち運びOK。●鍵を紛失する心配のないダイヤル式。番号は自由に変更可能。



走行中にガッチリ巻き付く
形状記憶でプラプラしない

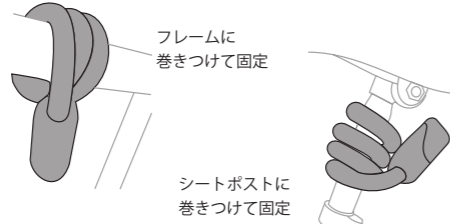

走行中のイライラを解消
しっかりと巻きつくロック

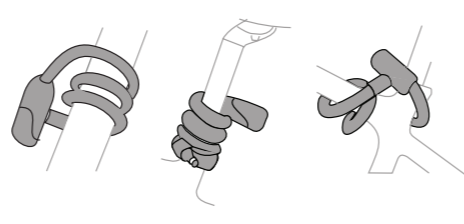

自由に使える形状記憶型ワイヤーロック

「」kuhaku 「蔦」tsuta

発注番号	JAN	長さ	カラー	価格
030357	4580366335870	60cm	ブラック	¥2,100 (税込¥2,310)
030358	4580366335887		ブルー	
030359	4580366335894		グレー	
030360	4580366335900		レッド	



自由自在に形が変えられます

使用例



太さ:15mm
付属キー:2本
●地球ロックにも対応可能な長さ60cm。●自転車に傷つきにくいラバー仕上げ。●ハンドルやサドルなど、走行中に巻きつけて持ち運びOK。●ピッキングに強いディンプルキー。



走行中にガッチリ巻き付く
形状記憶でプラプラしない



頑丈な5mmチェーン+ダイヤルロック

「」kuhaku 「松」matsu

発注番号	JAN	長さ	参考重量	カラー	価格
030323	4580366294870	120cm	624g	ブラック	¥3,150 (税込¥3,465)



※ピンク、ブルーは現在取り扱っておりません。



チェーンサイズ:5mm
●切断に強い焼き入れ硬化スチールチェーン。●一般的な工具では切断不可能な硬度。●鍵を紛失する心配のないダイヤル式。●ダイヤル番号は自由に変更可能。

番号設定ができるナンバー式ロック

コンビネーションロック
COMBO LOCK
コンボロック

商品名	発注番号	JAN	太さ	価格
CL-15	030179	0713835002254	15mm	¥2,800 (税込¥3,080)
CL-501	030172	4580366222330	12mm	¥2,500 (税込¥2,750)

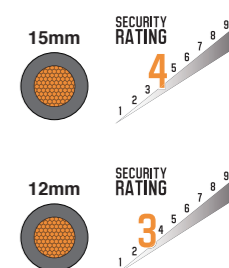

長さ:1800mm
巻き取り時の直径:135mm
●フレームに優しいソフトビニールコーティング。●4ケタの番号を自由に設定。●フレーム取り付け用ブラケット付き。●自然とコンパクトになるセルフコイルリングシステム。

防犯性の高いディンプル式ロック

ケーブルロック
KEY CABLE LOCK
キーケーブルロック

商品名	発注番号	JAN	太さ	価格
KL-15	030173	0713835002261	15mm	¥2,800 (税込¥3,080)
KL-501	030171	4580366222323	12mm	¥2,500 (税込¥2,750)

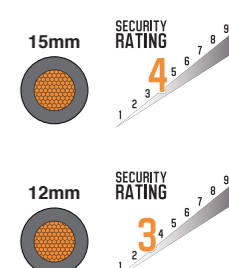

長さ:1800mm
巻き取り時の直径:135mm
●フレームに優しいソフトビニールコーティング。●防犯性の高いディンプルキー。●フレーム取り付け用ブラケット付き。●自然とコンパクトになるセルフコイルリングシステム。

ヘビーデューティーな折り畳み式バイクロック

BBB POWER FOLD | BBL-71
パワーホールド

発注番号	JAN	カラー	仕様	価格
030406	4580366382355	ブラック	フォールディングロック	¥8,000 (税込¥8,800)



参考重量:1,200g
 サイズ:厚さ7.5mm×長さ700mm
 ●防犯性の高い折り畳み式自転車用ロック。●厚さ7.5mm×幅22.5mmの強靱なハードスチールバー。●ロックの持ち運びを楽にすると同時にバイクの塗装を守るケースが付属。●ケースはロックの錠部分に埃や泥の侵入を防止。●およそ自転車のどこにでもロックを取り付けられるスマートブラケット。

高い防犯性を誇るコード式バイクロック

BBB CODE FOLD | BBL-72
コードホールド

発注番号	JAN	カラー	価格
030407	4580366382362	ブラック	¥8,500 (税込¥9,350)



参考重量:675g
 サイズ:厚さ8mm×長さ975mm
 ●厚さ8mm×幅22mmの強靱なハードスチールバー。●4桁のコード式ロック。●全面ソフトコーティングでバイクの塗装が傷つくのを防ぐ。●およそ自転車のどこにでもロックを取り付けられるスマートブラケット。

THULE TH538 Cable Lock
TH538 ケーブルロック

発注番号	JAN	価格
021044	7313021050347	¥5,000 (税込¥5,500)



合成樹脂コーティングの長さ180cmの鋼製ワイヤーケーブル式。サイクルの盗難防止など多目的に使えます。

頑丈なU字ロックで安全を確保

BBB U-VAULT | BBL-28
ユーボルト

発注番号	JAN	サイズ	価格
030403	8716683101232	250×170mm	¥5,500 (税込¥6,050)



●焼き入れ処理された鋼を使用。●PVCカバーで車体にキズを付けない。●バイクに取り付け可能なブラケット付き。

価格に取付工賃は含まれません。品質保証はお買い上げの販売店を通して行っております。次の場合は適用されません。①海外個人輸入②オークションでの購入③他人からの譲渡④購入証明がない

防犯性に優れ、携帯もできる頑丈なスチールチェーン

BBB CHAINLOCK | BBL-67
チェーンロック

発注番号	JAN	サイズ	価格
030402	8716683115932	4.5×1000mm	¥3,200 (税込¥3,520)



●クイックチェーン。●高強度スチールハウジングに覆われたロックシステムと頑丈なスチールチェーンの組み合わせが高い防犯性を保持します。●バイクをキズから守るナイロンカバー。●カギ3本付属。BBBのロックは、丈夫なスチール製インナーケーブルを使用しており、頑強な抵抗力があるので切断は非常に困難です。またケーブルの外側は柔軟なカバーが巻かれており、バイクの塗装を守り、傷やへこみの心配がありません。

BBB MICROLOOP | BBL-51
マイクロループ

発注番号	JAN	サイズ	価格
030108	8716683073911	4.8×1500mm	¥3,200 (税込¥3,520)



参考重量:125g
 ●コンパクトで軽量。●特殊なループ機能でケーブルの延長が可能。●3桁の可変式ダイヤルで好みの番号設定が可能。●小さな直径でも頑強で耐久性のあるスチール製のケーブルで安全を確保。●強靱なメタルヘッド。●収納時にケーブルロックをマジックテープ使用のストラップで結束出来ます。●番号設定:①解錠(初期設定は000)。②本体底にあるセットボタンを押しながら、ダイヤルを回す。③セットボタンを離す。

コンパクトに収納できる巻き癖付き8mmケーブルロック

BBB QUICKSAFE | BBL-61
クイックセーフ

発注番号	JAN	サイズ	カラー	価格
030155	8716683084399	8×1500mm	ブラック	¥1,800 (税込¥1,980)



●十分な防犯性能を持つ巻き癖付きキーケーブルロック。●巻き癖により簡単に畳まれコンパクトに収納。●頑丈なロック機構。●鍵は2個付属。●バイクを傷から守るケーブルカバー。

BBB MINISAFE | BBL-52
ミニセーフ

発注番号	JAN	サイズ	価格
030145	8716683079227	3×1200mm	¥1,600 (税込¥1,760)



●小型、超コンパクトで軽量のロック。●好みの番号設定が出来る3桁の可変式ダイヤル。●細くても丈夫で耐久性にすぐれたスチール製ケーブルと安全なダイヤル式ロック。番号設定:①解錠(初期設定は000)。②本体底にあるセットボタンを押しながら、ダイヤルを回す。③セットボタンを離す。

社員ブログ
 財布にも収まる超コンパクトな自転車用ケーブルロック

コンパクトなワイヤーロック
BBB MINICASE | BBL-53
ミニケース

発注番号	JAN	サイズ	価格
030404	8716683089790	1.6×670mm	¥2,600 (税込¥2,860)



●ローリング式で引き出し、巻取りが簡単。

価格に取付工賃は含まれません。品質保証はお買い上げの販売店を通して行っております。次の場合は適用されません。①海外個人輸入②オークションでの購入③他人からの譲渡④購入証明がない



新しい物作りに励む自転車ベルのパイオニア

TTバイクに最適！空気抵抗を最小限に抑えられる全く新しい最先端型ベル

SHUTT-RINシャトリン OH-1300B

発注番号	JAN	カラー	価格
015115	4571498671806	ブラック	¥1,100 (税込¥1,210)
015116	4571498671813	ホワイト	

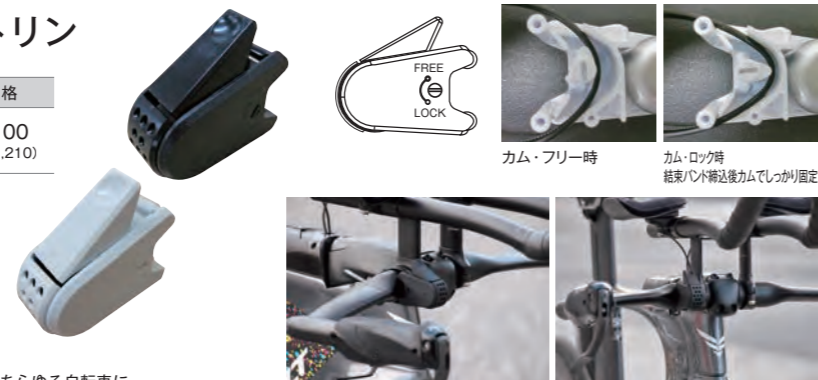

シャトル型フリーバンドタイプベル
 取付径：フリー
 キャップ直径：23mm
 キャップ素材：BRASS(真鍮)
 重量：約31g
 付属品：バンド
 ●スマートデザイン・ポップなカラー。ロード・ミニベロ・シティあらゆる自転車に。
 ●結束バンドを締めるだけの簡単取り付け。●自分好みの結束バンドに交換して楽しめる。●カムロック機能付き。

TTバイクにも違和感なく取り付けられる 空気抵抗も最小限に抑えられます

世界初！ハンドル先端型

バーエンドベル プラス OH-600B

発注番号	JAN	カラー	価格
015041	4580366282808	ゴールド/ブラック	¥900 (税込¥990)
015042	4580366282815	プラチナ/ブラック	



直径：43mm
 挿入部全長：34mm
 挿入部外径：15.7mm

簡単取付のバンドタイプ22.2～31.8まで対応2.3cmの極小ベル

コダマベル プラス 4ホール フリーバンド OH-2100B

発注番号	JAN	カラー	価格
015065	4580366283041	ゴールド	¥800 (税込¥880)
015066	4580366283058	ブラック	



コダマベル 22.2-25.4 プラス OH-2000B

発注番号	JAN	カラー	価格
015062	4580366283010	ゴールド	¥700 (税込¥770)
015063	4580366283027	ブラック	
015064	4580366283034	シルバー	



簡単取付のバンドタイプ22.2～31.8まで対応

マッチベル アルミ 4ホールフリーバンド OH-1800A

発注番号	JAN	カラー	価格
015056	4580366282952	アルミ/ブラック	¥700 (税込¥770)
015057	4580366282969	ブラック/ブラック	



引手が360° 回転し鳴らしやすい位置に調整可能

マッチベル 22.2-25.4 アルミ OH-1200A

発注番号	JAN	カラー	価格
015050	4580366282891	シルバー/ブラック	¥600 (税込¥660)
015051	4580366282907	ブラック/ブラック	



誰にでも軽く引ける2打音構造

ウインドベル 22.2 プラス OH-1000B

発注番号	JAN	カラー	価格
015047	4580366282860	プラチナ/ブラック	¥600 (税込¥660)
015048	4580366282877	ゴールド/ブラック	
015049	4580366282884	プラチナ/グレー	



単打ベル型 余韻のある音色のハンドル取付タイプ

ヒビキベル クランプ 22.2-25.4 アルミ OH-2300A

発注番号	JAN	カラー	価格
015074	4580366283133	シルバー	¥1,100 (税込¥1,210)



ヒビキベル クランプ 22.2-25.4 プラス OH-2300B

発注番号	JAN	カラー	価格
015075	4580366283140	ゴールド	¥1,100 (税込¥1,210)
015076	4580366283157	銅	¥1,300 (税込¥1,430)



ヒビキベル アヘッド 25.4-28.6 プラス OH-2300H-B

発注番号	JAN	カラー	価格
015079	4580366283188	銅	¥1,300 (税込¥1,430)



スタイリッシュなデザインで綺麗に響くベル

BBB NOISY | BBB-17 ノイジー

発注番号	JAN	カラー	価格
015147	8716683122039	ブラック	¥1,400 (税込¥1,540)
015148	8716683124774	グロッシェーシルバー	
015149	8716683122046	グロッシェーゴールド	



●軽量な真鍮製。●好きな場所に簡単に着脱が可能。

社員ブログ
 紹介ブログとベルの音色はこちら

商品紹介動画
 BBBのスタイリッシュなベル「NOISY」の紹介



ゴムで簡単とりつけ

高音でよく響く真鍮ベル

BBB EASYFIT DELUXE | BBB-14
イージーフィットデラックス

発注番号	JAN	カラー	価格
015019	8716683101140	グレー	¥900 (税込¥990)
015027	8716683101157	オレンジ	
015028	8716683101164	イエロー	



販売店様のコメント
コラム、ハンドル、ステム、様々な径に対応できるゴム式なので大変便利。

ゴムで簡単とりつけ

●真鍮製の本体とステンレス製のスプリングで音量が多くなったラバーストラップ式ベル。●本体は4段階の取り付け位置、ラバーストラップは2サイズであらゆる径に取付可能。●簡単に取り付け取り外し。

樹脂製スプリングの真鍮製軽量ベル

BBB MINIFIT | BBB-16
ミニフィット

発注番号	JAN	カラー	価格
015030	8716683095081	ブラック/ホワイト	¥1,000 (税込¥1,100)
015031	8716683095098	ブラック/ブルー	
015032	8716683095104	ブラック/レッド	
015033	8716683095111	ブラック/グリーン	



ゴムで簡単とりつけ

●いろいろな場所に取り付けが可能。●クイックリリースストラップは全ての直径に適合。●簡単に取り付けと取り外し可能。

BBB史上最大の音量を持つ最強ベル

BBB LOUD&CLEAR DELUXE | BBB-15
ラウド&クリア デラックス

発注番号	JAN	カラー	価格
015034	4580366334712	ブラック	¥1,000 (税込¥1,100)



参考重量:3g
●2PCS入り。

●ビッグサイズの真鍮製本体とステンレス製スプリングで最も大音量のラバーストラップ式ベル。●大きなベル本体で大音量。●本体は4段階の取り付け位置、ラバーストラップは2サイズであらゆる径に取付可能。●簡単に取り付け取り外し。

ゴムで簡単とりつけ



BBB	ベルパーツ
-----	-------

ラバーストラップ

発注番号	JAN	価格
015000	8716683021868	¥300 (税込¥330)

BBB LOUD & CLEAR | BBB-11
ラウド&クリア

発注番号	JAN	カラー	価格
015010	8716683013689	ブラック	¥700 (税込¥770)



●強いスプリングで大きな音量。●さまざまな位置に取り付けが可能。●耐久性にすぐれ軽量。●最大取付ハンドル径22.2φ。

サイズが大きく、音量も大きいベル

BBB E-SOUND | BBB-18
イーサウンド

発注番号	JAN	価格
015181	8716683128574	¥570 (税込¥627)



音量:88デシベル
サイズ:外径45mm
クランプ22.2mm~
材質:アルミ

価格に取付工賃は含まれません。品質保証はお買い上げの販売店を通して行っております。次の場合は適用されません。①海外個人輸入②オークションでの購入③他人からの譲渡④購入証明がない

BBB LOUD & CLEAR DELUXE DISPLAY BOX | BBB-15D
ラウド&クリア デラックスディスプレイボックス

発注番号	JAN	カラー	価格
015035	8716683070422	ブラック	¥18,000 (税込¥19,800)

●ラウド&クリアデラックスベル20個入りディスプレイボックス。



BBB MINIFIT DISPLAY BOX | BBB-16D
ミニフィット ディスプレイボックス

発注番号	JAN	価格
015038	8716683113358	¥18,000 (税込¥19,800)

●グレー×5、オレンジ×5、マゼンタ×5、イエロー×5、20個入りディスプレイボックス。



RITWAY 真鍮ベル

発注番号	JAN	カラー	価格
015023	4580366342748	ゴールド	¥900 (税込¥990)

●シリコンバンドで固定できる真鍮製ベル。



cycledesign シリコンバンド式ブラスベル

発注番号	JAN	カラー	価格
015152	4580366343523	プラスブラック	¥1,000 (税込¥1,100)
015153	4580366343530	プラスローズゴールド	¥1,100 (税込¥1,210)

ドームサイズ:30mm
22.2~31.8mmハンドルバーに対応。
参考重量:33g
●プラス(真鍮)素材で奥行きのある音色。●工具不要で簡単取り付け。



cycledesign シリコンバンド式アルミベル

発注番号	JAN	カラー	価格
015151	4580366343516	アルミブラック	¥800 (税込¥880)

ドームサイズ:30mm
22.2~31.8mmハンドルバーに対応。
参考重量:19g
●アルミ素材で軽量。●工具不要で簡単取り付け。



価格に取付工賃は含まれません。品質保証はお買い上げの販売店を通して行っております。次の場合は適用されません。①海外個人輸入②オークションでの購入③他人からの譲渡④購入証明がない

62mmステンバックミラー

ミラー
SERFAS MR-1

発注番号	JAN	価格
047600	4580366364382	¥2,300 (税込¥2,530)

ミラー径:62mm

●衝撃に強く、割れにくいステンレスミラー。●大径62mmのレンズで小さなレンズに比べ、抜群に後方を確認しやすく安全。●自然環境と人間にも優しいグラスファイバー製ボディ。●右左取付可能なユニバーサルデザイン。●360°回転するので位置決め範囲が大きい。●取付部分が16-22mmのハンドルバーに対応。



68mmステンバックミラー

ミラー
SERFAS MR-2

発注番号	JAN	価格
047601	4580366364399	¥2,300 (税込¥2,530)

ミラー径:68mm

●衝撃に強く、割れにくいステンレスミラー。●大径68mmのレンズで小さなレンズに比べ、抜群に後方を確認しやすく安全。●自然環境と人間にも優しいグラスファイバー製ボディ。●右左取付可能なユニバーサルデザイン。●360°回転するので位置決め範囲が大きい。●取付部分が16-22mmのハンドルバーに対応。



62mmガラスバックミラー

ミラー
SERFAS MR-3

発注番号	JAN	価格
047602	4580366364405	¥2,700 (税込¥2,970)

ミラー径:62mm

●ゆがみが少なく、衝撃に強い。輪郭がはっきり見え、夜間走行時はキラキラしない大径ガラスレンズ採用で安全。●自然環境と人間にも優しいグラスファイバー製ボディ。●右左取付可能なユニバーサルデザイン。●360°回転するので位置決め範囲が大きい。取付部分が16-22mmのハンドルバーに対応。



ハンドルバーミラー(右用)

ミラー
SERFAS MR-4R

発注番号	JAN	価格
047603	4580366364412	¥3,200 (税込¥3,520)

●360°調整可能位置決め範囲が大きい。●取付/調整が簡単。●自然環境と人間にも優しいグラスファイバー製ボディ。●E-Bikeに似合います。●ゆがみが少なく衝撃に強い大面積ガラスレンズ採用のため、抜群の後方視認性で安全。●取付部分が21-26mmのハンドルバーに対応。



光のざらつき抑制加工がされた自転車ミラー

BBB R-PLUG | BBM-01
Rプラグ

発注番号	JAN	カラー	価格
047201	8716683125122	ブラック	¥3,500 (税込¥3,850)

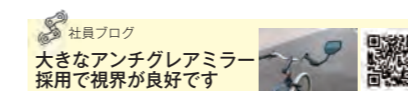

●Eバイク、スピードベダリック対応。●パーエンドマウント方式。●ハンドルバー内径14.9mm~19mmまで対応。●1個入り。

cycle design アロイセンターマウントダブルレッグキックスタンド

発注番号	JAN	カラー	価格
026677	4580366362784	ブラック	¥4,200 (税込¥4,620)

対応:24~28インチ

参考重量:570g

素材:アルミニウム

●フロントキャリアやリアキャリアなどに重い荷物を積んだ状態で駐輪しても、ダブルレッグで車体をしっかり支える事が可能。●長さの調整可能なアジャスタブル機構付き。*スタンド使用時は総重量25kg以下の条件でご使用ください。



cycle design ビッグアングルキックスタンド

発注番号	JAN	カラー	価格
026673	4580366329671	ブラック	¥2,300 (税込¥2,530)
026676	4580366346005	シルバー	

対応:26~29インチ

参考重量:263g

●チェーンステーとシートステーの角度が開いているフレームにフィットするキックスタンド。●軽量のアルミ素材。●工具無しで脚の長さ調整可能。



26"から29"まで幅広く対応

cycle design アジャスタブルキックスタンド

発注番号	JAN	カラー	価格
026613	4580366282587	ブラック	¥2,500 (税込¥2,750)

対応:26~29インチ

ロングクランプ

●29erMTBにも使用可能。

●ディスクブレーキ対応可能。



超ロングクランプでほとんどのディスクフレームにも対応
長さ調整可能
安定感のある樹脂の接地面

人気
No.1



cycle design 26-29シートステー/チェーンステー用アロイキックスタンド

発注番号	JAN	カラー	価格
026670	4580366297857	ブラック	¥2,400 (税込¥2,640)

対応:26~29インチ

素材:アルミニウム



人気
No.3

cycledesign GT/FELT専用 NH-KF54SAJ
キックスタンド

発注番号	JAN	カラー	価格
026611	4712274931923	ブラック	¥2,100 (税込¥2,310)

対応:700C
長さ:375mm
参考重量:268g
●チェーンステーに専用の台座を装備しているフレームに対応。●GTトランセオシリーズ、FELT QXシリーズ(一部年式)に適合。●ネジ間隔40mm。



cycledesign アジャスタブル 24-28アロイ
キックスタンド

発注番号	JAN	カラー	価格
026641	4712274930926	ブラック	¥2,200 (税込¥2,420)

対応:24~28インチ
長さ:380mm
参考重量:274g



cycledesign キック NH-KF96AA
キックスタンド

発注番号	JAN	カラー	価格
026616	4580366216575	ブラック	¥1,800 (税込¥1,980)

対応:26インチ
長さ:395mm
参考重量:268g
今まで取り付けが困難だったディスクブレーキの補強や台座が付いたフレームへの取り付けを考慮して設計。



cycledesign センター アルミ24-700用
キックスタンド

発注番号	JAN	カラー	価格
026621	4712274936720	ブラック	¥1,700 (税込¥1,870)

対応:24~28インチ
素材:アルミニウム合金製。
●アルミニウム合金製センターキックスタンド。●回転式調節ノブでロック。●大きなアングルで安定性が向上。●スチール製キャップ付。●ヘキサレンチで固定。●ポリッシュ加工。



※この表は2021年モデル用です。他年度分はWEBページをご確認ください。

cycledesign マルチサイズ チェーンステー
キックスタンド

発注番号	JAN	カラー	価格
026674	4580366329688	ブラック	¥1,800 (税込¥1,980)

対応:26~29インチ
参考重量:180g
●マルチサイズ対応のフレーム直付け型キックスタンド。●様々なブランドに対応できるマルチピッチの取り付け穴。●ねじ間隔18mm~40mmまで対応。●軽量なアルミ素材。●工具無しで脚の長さ調整可能。



cycledesign アロイセンター用
キックスタンド

発注番号	JAN	カラー	価格
026650	4712274930940	シルバー	¥1,400 (税込¥1,540)

対応:20~28インチ
最大クランプ幅:28mm
固定プレート:59mm×25mm
長さ:265mm
参考重量:244g



キックスタンド
交換表はこちら



BBB MULTIKICK | BKS-04
マルチキック

発注番号	JAN	カラー	価格
026703	8716683079098	ブラック	¥3,800 (税込¥4,180)

対応:26~29インチ
※29インチは車種によっては非対応
●ほとんどのフレームに取付られるキックスタンド。●ステーの角度や長さを自由に調節できるので、ディスクブレーキ付きのフレームにも対応。●引っ掛かりが無いクイックフォールドメカニズムで折りたたみが簡単。●フレーム形状によって取り付けできない場合があります。



cycledesign ミニベロ アジャスタブル
キックスタンド

発注番号	JAN	カラー	価格
026675	4580366336389	ブラック	¥2,700 (税込¥2,970)



対応:20~24インチ

BBB QUICKKICK KIDS | BKS-02
クイックキックキッズ

発注番号	JAN	カラー	価格
026686	8716683052671	ブラック	¥2,800 (税込¥3,080)

対応:16~24インチ
参考重量:194g
長さ:236mm
●脚の調節が簡単で、16"~24"の車輪に対応。●クイックリリースハブとナット止10mmシャットハブに対応。●ディスクブレーキ方式のフレームにも取り付け可能。●耐久性と耐食性にすぐれたアルミニウム合金製。●クイックリリースシャフトの間に挟み込んで固定します。取り付けには、平らなエンド形状でクイックリリースのシャフトのネジに余裕が必要です。●フレーム形状によって取り付けできない場合があります。



e-bike対応のため頑丈で安定感のあるキックスタンド

BBB CONNECTKICK | BKS-07
コネクチック

発注番号	JAN	カラー	価格
026705	4580366373285	マットブラック	¥3,000 (税込¥3,300)

対応:26~29インチ
●40mmのマウント幅に適合(ボルト穴2つ)。●工具なしで足の長さを調整できます。●クイックフォールドメカニズム採用で簡単な出し入れ。



BBB SIDEKICK | BKS-01
サイドキック

発注番号	JAN	カラー	価格
026691	8716683008081	ブラック	¥2,400 (税込¥2,640)

対応:26~29インチ
※29インチは車種によっては非対応
参考重量:289g
長さ:430mm
●引っ掛かりがないクイックフォールドメカニズムで折りたたみが簡単。●安定した立体形状でバイクの転倒を防止。●ほとんどのスポーツバイクに対応する調節可能な脚とアングル。●耐久性と耐食性にすぐれたアルミニウム合金製。●フレーム形状によって取り付けできない場合があります。



バイクをしっかりと支えるセンタースタンド

BBB CITYKICK | BKS-05
シティキック

発注番号	JAN	カラー	価格
026704	8716683102376	ブラック	¥2,300 (税込¥2,530)

対応:26~29インチ
●工具無しで長さを変更可能。●特殊な形状で高い安定感。●接地面の大きいコンボジット製フットレスト。



BBB キックスタンドパーツ

アジャスタブルクランプ | BKS-01

発注番号	JAN	カラー	価格
026680	8716683009125	ブラック	¥800 (税込¥880)
026681	8716683008715	シルバー	

●SIDEKICK (BKS-01)用クランプ。●シートステーへの取り付けブラケット。



スルーアクスル対応 両バサミスタンド

cycle design スルーアクスル バイクスタンド

発注番号	JAN	対応スルーアクスル	カラー	価格
027008	4580366362760	六角式用	ブラック	¥2,900 (税込¥3,190)
027009	4580366364061	レバー式用		



●26-29インチまで使えるロングアームのシンプルなスルーアクスル専用スタンド。●使用しない場合は折りたたんでコンパクトに収納可。●スルーアクスル専用設計のため、殆どのエンド幅の物に対応可能。●地面～ハブ軸高さ38.5cm。
※スルーアクスルのスレッド側に6mm以上の穴があいている必要があります。
※六角式スルーアクスル用は6mmの六角である必要があります。
※シャフト中心から半径13mmにクリアランスがないフレームにはご利用いただけません。
※クイックリリース用の自転車にはご利用いただけません。



人気 No.1

はね付きのピンがスルーアクスルに差し込まれ、利用法はスタンドを広げて差しの穴を支えます。(画像はサンダルのみです。)

cycle design スタンドパーツ

スルーアクスルスタンド用 リプレースピン

発注番号	JAN	個数	価格
027100	4580366380092	1	¥200 (税込¥220)

●027008/027009用補修用ピン。

cycle design リョウバサミスタンド 29"用

発注番号	JAN	カラー	価格
027006	4712274936881	ブラック	¥2,400 (税込¥2,640)

●26インチから29erまで使えるロングアームの両ばさみスタンド。
●地面～ハブ軸高さ41cm。●クイックリリースハブ用クイックリリースレバーを挟み込む固定方式で確実な固定力。



人気 No.2



cycle design アジャスタブルハブスタンド (折り畳み式)

発注番号	JAN	カラー	価格
110651	4580366372035	ブラック	¥6,800 (税込¥7,480)



対応ホイールサイズ:20~29インチ
●マルチホイール対応の自転車用で折り畳み・分割式でコンパクトに収納できるディスプレイスタンド。●長さを調整して後輪を置くだけでバイクを自立させられる簡単操作。●ハブを支えるアームが伸縮するので20インチから29インチまで幅広い車輪に対応。●スルーアクスルのような特殊なハブ形状でも長さを調整することでバイクを直立させることが出来ます。●ロードバイク、MTB、クロスバイク、ミニベロ、BMXに使

cycle design メンテナンススタンド リアステー引っ掛けタイプ(折り畳み式)

発注番号	JAN	カラー	価格
110652	4580366372042	ブラック	¥6,600 (税込¥7,260)



対応ホイールサイズ:20~29インチ
●マルチホイール対応の自転車用で折り畳み式でコンパクトに収納できるメンテナンス/ディスプレイスタンド。●チェーンステーとシートステーでバイクを保持。●フックの部分は樹脂製で自転車を痛みにくい素材。●支柱・フットは鉄製で安定しており、ちょっとしたメンテナンスにも活用できます。●リアステー引っ掛け式のため、QR、スルーアクスル、ディスク、キャリアなどのようなタイプでもほぼ対応可能。

社員ブログ
折り畳み式メンテナンススタンドの紹介

商品紹介動画
CD折り畳み式メンテナンススタンドの使い方

シンプルなパイプ製。安定感抜群

cycle design ディスプレイスタンド

発注番号	JAN	サイズ	価格
027010	4580366365662	ロードバイク用(タイヤ保持幅60mm)	¥3,300 (税込¥3,630)
027011	4580366365679	MTB用(タイヤ保持幅86mm)	
027012	4580366365686	ファットバイク用(タイヤ保持幅112mm)	

●ピッタリと立てられるよう、タイヤ幅に応じてタイヤ保持幅を3種類用意しました。●納品時は分解されているので、店舗でも場所を取りません。組立後に分解することもできます。

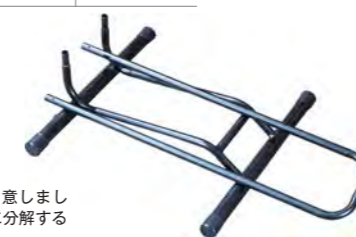

cycle design フロントフォークホルダー

発注番号	JAN	カラー	価格
110661	4580366372059	ブラック	¥2,600 (税込¥2,860)



●アルミ製の軽量なフロントフォークホルダー。●ねじ止めにより様々な場所に固定できるため、好きな場所で使えます。●QR、スルーアクスル(12mm/15mm)固定可能(アダプター付き)

取り外しが簡単なZIT用補助輪

RITWAY ZIT 補助輪

発注番号	JAN	カラー	サイズ	価格
365581	4580366372875	ブラック	14インチ用	¥1,780 (税込¥1,958)
365582	4580366372882		16インチ用	

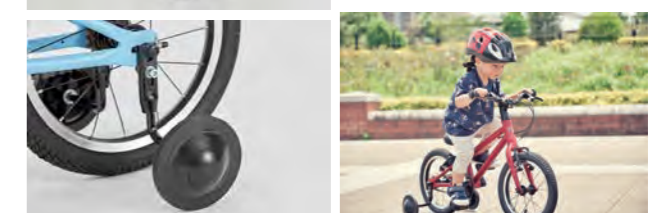

●ヘキサレンチで調整、脱着可能なので、コンパクトツールを持っていけば公園で気軽に補助輪なしにトライできます。



ベルギー生まれの高級フェンダー
1946年から約70年フェンダーを製造し続けてきた本物に拘る製造メーカー。
全てベルギーの工場で最高の品質のフェンダーを製造しています。
美しく耐久性の高い三層構造（アルミ/樹脂/アルミ）のフェンダー-Clitelは
ユーロバイクアワードを受賞。デザインと性能にこだわったヨーロッパブランドです。

ウルトラスリム、スタイリッシュ、軽量、強靱な最高級フェンダー。
しなやかな樹脂をアルミ合金で挟み込む技術を応用。
取り付けが簡単で傷にもねじれにも強い。

シーライト 20(ETRTO 406)

発注番号	JAN	サイズ	カラー	価格
365500	5414171280010	20×35mm	シルバー	¥7,800 (税込¥8,580)
365501	5414171280027		ブラック	
365502	5414171290019	20×45mm	シルバー	
365503	5414171290026		ブラック	



シーライト 26

発注番号	JAN	サイズ	カラー	価格
365512	5414171890011	26×45mm	シルバー	¥7,800 (税込¥8,580)
365513	5414171890028		ブラック	
365515	5414171800027	26×55mm	ブラック	



シーライト 700

発注番号	JAN	サイズ	カラー	価格
365521	5414171030028	700×30mm	ブラック	¥7,800 (税込¥8,580)
365522	5414171080016	700×35mm	シルバー	
365523	5414171080023		ブラック	
365524	5414171040010	700×40mm	シルバー	
365525	5414171040027		ブラック	



素材:アルミニウム
取り付け可能車種:フロントフォーククラウン、フロントフォークエンド、チェーンステーブリッジ、シートステーブリッジ、リアエンドそれぞれにねじが取り付け可能なフレーム。
セット内容:フェンダー本体(前後)、ステー固定ボタン(フェンダー側)、ステー(前後)、リア取り付けフック、ステンレスステー取り付けクリップ、M5 ボルト(各サイズ)、M5 ナット、M5 六角レンチ。
EU の自転車安全規格EN14764 に適合。

タイヤ幅適合表

フェンダー幅	C	インチ
30mm	20~28	1.0
35mm	28~38	1.0~1.3
40mm	35~42	1.3~1.6
45mm	42~48	1.75~1.95
55mm		2.0~2.2

フェンダー
互換表はこちら



社員ブログ
グレイシアにフルフェンダーを装着する方法



シーライト 700

発注番号	JAN	サイズ	カラー	価格
365527	5414171080047	700×35mm	カルトスター	¥7,800 (税込¥8,580)



フェンダーパーツ

ボルト&パーツキット

発注番号	JAN	価格
365591	4580366246220	¥2,120 (税込¥2,332)



各種取り付け用ボルトのセット。
*ステーは付属しません。

ステークリップ

発注番号	JAN	価格
365590	4580366246213	¥530 (税込¥583)



フェンダー取付用 2個入り

フック

発注番号	JAN	サイズ	価格
365592	4580366250623	30mm	¥320 (税込¥352)
365593	4580366250630	35mm	
365594	4580366250647	40mm	
365595	4580366250654	45mm	
365596	4580366250661	55mm	

1個入り

軽量で細身のクロスバイク用フェンダー

フェンダーデザイン クロスバイクガード

発注番号	JAN	カラー	価格
19365291	4580366312260	ブラック	¥2,500 (税込¥2,750)



推奨ホイールサイズ:26インチ、700C
推奨タイヤ幅:23~38C、1.00~1.75 インチ
●雨の日のクロスバイクやロードバイクに最適。●本体と取り付け金具が簡単に取り外せるクイックリリース式。●前後セット。

リジット700C用前後セット

発注番号	JAN	カラー	価格
365131	4712274931251	ブラック	¥2,900 (税込¥3,190)



幅:45mm
樹脂製/ラバーフラップ付き
●リアはフロント変速機に干渉しないショートタイプ調整可能なステー付き。●フレーム形状、サイズにより取り付けに加工が必要な場合があります。(工賃は含まれておりません)



cycledesign 26インチ用 フロント／リア

発注番号	JAN	カラー	価格
19365250	4712274931015	シルバー	¥3,200 (税込¥3,520)
19365251	4712274931022	ブラック	



サイズ:26×1.75インチ対応
幅:50mm
重量:507g
樹脂製
●RITEWAY バイクバスチャーにも最適。●フレーム形状、サイズにより取り付けに加工が必要な場合があります。(工賃は含まれておりません)

フェンダー MTB用前後セット

cycledesign リジットフォーク用

発注番号	JAN	カラー	価格
365122	4712274931244	ブラック	¥1,900 (税込¥2,090)



フロント長さ/幅:370×100mm
リア長さ/幅:375×91mm
参考重量:345g(前後セット)
●樹脂製。●26インチ用。●リジットフォーク対応。

cycledesign フロントサスフォーク用

発注番号	JAN	カラー	価格
365121	4712274931237	ブラック	¥1,900 (税込¥2,090)



フロント長さ/幅:380×85mm
リア長さ/幅:280×85mm
参考重量:360g(前後セット)
●樹脂製。●26インチ用。●サスペンションフォーク対応。
気軽につけられるMTB用樹脂ショートフェンダー。Fサス用は前つばがなくコラム挿入式、リジット用はブリッジ穴取付式なのでほぼ全ての自転車に装着可能です。

cycledesign マッドガード リアフェンダー用

発注番号	JAN	カラー	価格
365204	4580366352921	ブラック	¥700 (税込¥770)



材質:PP
●サドルレールに差し込むだけで簡単に装着が出来る軽量マッドガード。●幅広構造のため、路面からの跳ね上りをしっかりガード。●ガード効果が高く、日々のトレーニング中に合う突然の雨にも対応可能。

社員ブログ
GT STOMPER (スポンパー) 20にフェンダーをつける

とにかく汎用性が高く、ガッチリ固定できるフルフェンダー
・取り付け車種豊富・ディスクブレーキフレーム対応・ダブルステーで固定力抜群



RITEWAY ダブルステー クロスバイク フルフェンダー

	互換番号	発注番号	JAN	カラー	フェンダー幅	対応タイヤ幅	価格
20" (406/451)	1	NEW 365556	4580366380917	ミラーシルバー	35mm	20~32C, 7/8~1-1/8	¥4,400 (税込¥4,840)
		NEW 365557	4580366380924				¥3,900 (税込¥4,290)
	2	NEW 365558	4580366380931	グロスブラック	45mm	28~40C, 1.125~1.5, 1-1/8~1-3/8	¥4,400 (税込¥4,840)
	3	NEW 365559	4580366380948		60mm	1.5~2	¥3,900 (税込¥4,290)
24" (507)	4	365555	4580366350958	ミラーシルバー			¥4,600 (税込¥5,060)
26" (559)	5	365552	4580366350927	グロスブラック	45mm	28C~40C	¥4,000 (税込¥4,400)
		365553	4580366350934	ミラーシルバー			¥4,600 (税込¥5,060)
700C	6	365551	4580366350910	グロスブラック	35mm	28C~35C	¥4,000 (税込¥4,400)
		365550	4580366350903	ミラーシルバー			¥4,600 (税込¥5,060)
	7	NEW 365560	4580366380955		45mm	28C~40C	¥4,400 (税込¥4,840)
NEW 365561	4580366380962	グロスブラック	¥3,900 (税込¥4,290)				
NEW 365562	4580366380979	マットブラック	¥4,400 (税込¥4,840)				
700C/650B/27.5"	8	NEW 365563	4580366380986	グロスブラック	55mm	1.5-1.75/ 35-48C	¥5,800 (税込¥6,380)
	9	NEW 365564	4580366380993		65mm	1.75-2.35/45-60C	



【取り付け時の注意】

●吊り金具はプライヤーを使用して、フェンダー本体に合うように取り付け時に曲げてください。●ステーはダボ穴位置に合わせてカットしてご使用ください。●タイヤの幅はメーカーによって異なります。タイヤとフェンダーのクリアランスが十分にあるか確認してください。

●フェンダー本体はプラスチックの中で最高の耐衝撃性を持つポリカーボネートを使用。頑丈で紫外線にも強く、長寿命。●ダブルステーフェンダーはステーの長さが長く、ステーが2本伸びているため、一般的なフルフェンダーでは届かない位置にフェンダーダボがあっても固定できる可能性が高く、取り付けの汎用性が高い。●吊り金具をステンレスパーツにしているため、キャリアブレーキのクロスバイクやロードバイクでも取り付け可能。●フロント吊金具用ボルトは2種類の長さが付属、鉄フォーク、アルミフォークどちらにも対応。●シルバーカラーは、アルミの薄い膜を透明のポリカーボネート素材でサンドすることで、金属の質感を持ちながら抜群の強度。

●フェンダー本体はプラスチックの中で最高の耐衝撃性を持つポリカーボネートを使用。頑丈で紫外線にも強く、長寿命。●ダブルステーフェンダーはステーの長さが長く、ステーが2本伸びているため、一般的なフルフェンダーでは届かない位置にフェンダーダボがあっても固定できる可能性が高く、取り付けの汎用性が高い。●吊り金具をステンレスパーツにしているため、キャリアブレーキのクロスバイクやロードバイクでも取り付け可能。●フロント吊金具用ボルトは2種類の長さが付属、鉄フォーク、アルミフォークどちらにも対応。●シルバーカラーは、アルミの薄い膜を透明のポリカーボネート素材でサンドすることで、金属の質感を持ちながら抜群の強度。

付属品(各サイズ共通)
M6×60:1本(アルミフォーククラウン用)
M6×45:1本(スチールフォーククラウン用)
M6×35:2本(チェーンステー、シートステー用)
M5×12:6本(フレームダボ穴用)
ステンレス吊り金具:1本(シートステー用)
M6用スベークサ×2(吊り金具位置微調整用)
V型ステー:4本
ステーキャップ:8個
各ワッシャー、ナット

詳しい取付方法はこちら



標準付属品
M6ボルト:2本/M5ボルト:6本/ステンレス吊り金具:1本/M6用スベークサ×2個/V型ステー:4本/ステーキャップ:8個/各ワッシャー、ナット/ステーランセット/サスペンションフォーク用ダボバンド(365563,365564のみ付属)



ZIT20に取り付け 27.5" グラベルロードに取り付け ミニベロ20"に取り付け



MTB27.5"/29"に取り付け 前後両方とも2本ステーの固定力に優れたフルフェンダー。 プラスチック素材で最高レベルの耐衝撃性を持つポリカーボネート素材を使用し、ハンマーで叩いても壊れません(アクリル素材の50倍)。



前後の吊り金具はステンレス製なので各種取り付けボルトが豊富で取り付けがスムーズ シルバーカラーはアルミ膜を透明のポリカーボネート樹脂でサンドすることで金属の質感を100%再現しながら、軽さと耐久性を両立。サングラスにも使用される透明度の高いポリカーボネートの性能を活かした設計です。

※1. FELTヘルズスピード50への取り付け時、長い方のステーが後輪下側に来るようにセットしてください。
※2. タイヤサイズを35C以下に変更し、長いフォーククランボルト※(M5×70mm)が必要。
※ボルトの販売はございません。
※シートステーブリッジに取り付けるにはフェンダーに穴あけ加工が必要です。

次ページにRITEWAY、GT、FELT、BOMBTRACKの車種互換表があります

フェンダー互換表

	モデル名	年式	ホイール	互換番号
RITEWAY	SHEPHERD	17～現行	24	4
		17～現行	26	5
		17～現行	700	6.7
	SHEPHERD CITY Styles	18～現行	700	6.7
		17～現行	24	4
		17～現行	26	5
		17～現行	700	6.7
	Pasture	17～現行	26	5
	SONOMA ADVENTURE	17～現行	700C	6.7
		17～現行	650B	8
	18～現行	20	3	
	22～現行	20	3	
	21～現行	20	2	
GT	AGGRESSOR EXPERT	21～現行	27.5	9
		21～現行	27.5	9
	AGGRESSOR COMP	21～現行	27.5	9
	AGGRESSOR SPORT	21～現行	27.5	9
	AGGRESSOR SPORT RIGID	21～現行	27.5	9
	PALOMAR ALLOY	21～現行	27.5	9
	GRADE CARBON	21～現行	700C	7
	GRADE ALLOY	21～現行	700C	7
	TRANSEO	21～現行	700C	8
	BROAM	21～現行	700C	8
FELT	VerzaSpeed	21～現行	700C	6
	ARISE	21～現行	700C/650B	8
BOMBTRACK	ARISE GEAR	21～現行	700C/650B	8
	HOOK	21～現行	700C/650B	8
	HOOK EXT	21～現行	650B	9
	Beyond	21～現行	27.5/29	9
	Beyond2	21～現行	700C/650B	9
	Audax	21～現行	650B	8

RITWAY STAY FIXING KIT

ステーフィキシングキット ダブルステーフェンダー用

発注番号	JAN	サイズ	仕様	価格
365565	4580366381006	ダブルステーフェンダー用	ナット8個+キャップ8個	¥1,000 (税込¥1,100)

●ライトウェイダブルステーフェンダー(品番365560~365564)のステー固定用補修パーツ。●ステーをフェンダー本体に固定する特殊なネジとナット、ステーキャップのセット。



NEW

RITWAY FORK STAY BAND

サスペンションフォーク用バンド式フィキシングキット

発注番号	JAN	サイズ	仕様	価格
365566	4580366381013	ダブルステーフェンダー用	2PC	¥1,600 (税込¥1,760)

●ライトウェイダブルステーフェンダー(品番365560~365564)の補修用ステー固定パーツ。●MTBのサスペンションフォークにダボを増設するために使用、伸縮性のあるバンド式なので様々なボトムケース(アウトターレック)の径に対応。●ロードバイクやクロスバイクのようなリジッドフォークでダボの無い自転車にフルフェンダーを取り付ける用途にも使用できます。



NEW

RITWAY MSV STAY

MSV ステー

発注番号	JAN	サイズ	カラー	価格
365567	4580366381020	ダブルステーフェンダー用 400mm×2本	ブラック	¥1,600 (税込¥1,760)
365568	4580366381037		シルバー	

●ライトウェイダブルステーフェンダー(品番365560~365564)の補修用ステー。●29erまで対応できる長いサイズですので、カットしてご使用ください。●前後どちらから2本使用しますので、前後とも交換する場合は2個必要になります。



NEW

価格に取付工賃は含まれません。品質保証はお買い上げの販売店を通して行っております。次の場合は適用されません。①海外個人輸入②オークションでの購入③他人からの譲渡④購入証明がない

ロードレーサー用フェンダーの決定版

BBB SLIMGUARD FENDERS | BFD-22

スリムガードフェンダー

発注番号	JAN	カラー	価格
365322	8716683094244	ブラック	¥8,700 (税込¥9,570)

●フロントフェンダーとリアフェンダーのセット。●アルミニウム製のシャフトで安定性を向上。●ブレーキボルトとクイックリリースアクスルへの取り付けで安定した固定力。●タイヤと一体化するマットブラックのスリムなデザイン。●泥と水はねから完全に保護。●フォークとタイヤのクリアランスが5mmあれば取り付け可能。●700×23~30Cまでのタイヤに対応。



BBB ROADCATCHER II | BFD-04

ロードキャッチャー2

発注番号	JAN	カラー	価格
365348	4580366334811	ブラック	¥2,200 (税込¥2,420)

ダイヤル式で簡単とりつけ

人気 No.1

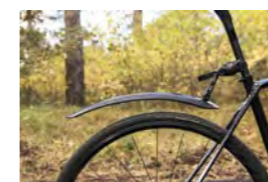

変形しにくい補強

対応:直径25.0~57.3mm
●エアロシートポストにも対応するアップデートバージョン ●リア用。
●コンボジットマテリアル製。●リングフィックスクイックリリースシステム。●長くエアロダイナミックなデザイン。

クロスバイクやロードバイクに簡単取り付け

BBB ROADPROTECTOR | BFD-21F

ロードプロテクター フロント

発注番号	JAN	カラー	価格
365336	4580366298779	ブラック	¥1,900 (税込¥2,090)

参考重量:40g
長さ:358mm
幅:46mm
●洗練されたデザインのロード用フロント。●簡単なクイックリリース方式。●フェンダー本体を外すと取付金具がバイクに残ります。●水や汚れを防止。●コンボジットマテリアル製。



人気 No.2

BBB ROADPROTECTOR | BFD-21R

ロードプロテクターリア

発注番号	JAN	カラー	価格
365337	4580366298786	ブラック	¥2,000 (税込¥2,200)

補強入りで変形しにくい

参考重量:52g
長さ:453mm
幅:46mm
●洗練されたデザインのロード用リア。●簡単なクイックリリース方式。●フェンダー本体を外すと取付金具がバイクに残ります。●水や汚れを防止。●コンボジットマテリアル製。



価格に取付工賃は含まれません。品質保証はお買い上げの販売店を通して行っております。次の場合は適用されません。①海外個人輸入②オークションでの購入③他人からの譲渡④購入証明がない

軟らかいTPR素材の大型マッドフラップ付きMTBフェンダー

BBB GRANDPROTECT | BFD-16XLF
グランドプロテクト フロント

発注番号	JAN	カラー	価格
365353	8716683127478	ブラック	¥2,800 (税込¥3,080)



●2トーンコンポジット素材。●泥や破片を防ぎきる幅広デザイン。●ターンフィットクスリリースシステム。

BBB GRANDPROTECT | BFD-16XLR
グランドプロテクト リア

発注番号	JAN	カラー	価格
365354	8716683127485	ブラック	¥3,200 (税込¥3,520)



●2トーンコンポジット素材。●泥や破片を防ぎきる幅広デザイン。●リングフィットクスエアロクイックリリースシステム。●シートポスト保護ステッカー付。

TPR素材のマッドフラップ付き26” MTBフェンダー

BBB MTBPROTECTOR F | BFD-13F
MTBプロテクター フロント

発注番号	JAN	カラー	価格
365300	8716683058703	ブラック	¥2,800 (税込¥3,080)



ステアチューブの内径: 18.5~25.4mm

●ツートーンのコンポジット素材。●特殊な設計のジオメトリーで汚れや水から最大限に保護。●サスペンションフォーク付の26インチMTBIに適合。

BBB MTBPROTECTOR R | BFD-13R
MTBプロテクター リア

発注番号	JAN	カラー	価格
365301	8716683058710	ブラック	¥3,200 (税込¥3,520)



●ツートーンのコンポジット素材製。●特殊な設計のジオメトリーで汚れや水から最大限に保護。●リングフィットクイックリリースシステム。●シートポスト保護用ステッカー付属。●26インチMTB/バイクと700Cのクロスバイクに適合。●直径25.0-34.9mmのシートポストに対応。

シートポストにしっかりと取り付け可能な24/26インチ用 フェンダー

BBB HIGHPROTECTOR | BFD-15F
ハイプロテクター フロント

発注番号	JAN	カラー	価格
365351	8716683122220	ブラック	¥2,250 (税込¥2,475)



ステアチューブの内径: 18.5-25.4mm

●24/26インチ用フロントフェンダー。●シートポストにしっかりと取り付け可能。●泥や砂などから最大限ガードできる専用設計。●コンポジット素材採用。

BBB HIGHPROTECTOR | BFD-15R
ハイプロテクター リア

発注番号	JAN	カラー	価格
365352	8716683122237	ブラック	¥2,250 (税込¥2,475)



●24/26インチ用リアフェンダー。●シートポストにしっかりと取り付け可能。●泥や砂などから最大限ガードできる専用設計。●コンポジット素材採用。

価格に取付工賃は含まれません。品質保証はお買い上げの販売店を通して行っております。次の場合は適用されません。①海外個人輸入②オークションでの購入③他人からの譲渡④購入証明がない

グラベルアドベンチャーに使える幅広フェンダー

BBB GRAVEL CATCHER REAR | BFD-51
グラベルキャッチャーリア

発注番号	JAN	カラー	仕様	価格
365360	4580366383215	ブラック	リア	¥2,800 (税込¥3,080)



●ロード/グラベル用ハイクオリティフェンダー。●55mm幅タイヤまでカバーできるワイドプロファイル。●フェンダーの取付位置を工具使用で調整可能。●簡単付け外しが可能なリングフィットクス・エアロクイックリリースシステム。●通常及びエアロシートポストに装着可能。

サスペンションフォーク用MTBフェンダー

BBB GRAND PROTECT | BFD-16F
グランドプロテクト フロント

発注番号	JAN	カラー	価格
365349	4580366345251	ブラック	¥2,800 (税込¥3,080)



適合ホイール: 27.5", 29", (プラスサイズを含む)

適合フォークコラム: 内径 18.5-34.0mm

●TPR製の先端が柔らかく安全性の高いMTBフロントフェンダー。●軽量で頑丈なコンポジット素材。●泥や砂から最大限ガードするための特別なデザイン。●ターンフィットクスリリースシステム。

シートポスト用MTBリアフェンダー

BBB GRAND PROTECT | BFD-16R
グランドプロテクト リア

発注番号	JAN	カラー	価格
365350	4580366345268	ブラック	¥2,900 (税込¥3,190)



適合ホイール: 27.5", 29", (プラスサイズを含む)

適合シートポスト: 直径 25.0-57.3mm

●TPR製の先端が柔らかく安全性の高いMTBリアフェンダー。●軽量で頑丈なコンポジット素材。●泥や砂から最大限ガードするための特別なデザイン。●リングフィットクイックリリースシステム。●シートポスト保護用ステッカー付。

シティライド用フルフェンダー

BBB CITYGUARD | BFD-40
シティガード

発注番号	JAN	サイズ	価格
365344	8716683102857	20	¥4,000 (税込¥4,400)
365345	8716683102871	24	
365346	8716683102888	26	
365347	8716683102895	700C	



社員ブログ
ライトウェイ ソノマドアドベンチャー 650Biにフルフェンダーを付ける

社員ブログ
RITEWAY ZIT20にフルフェンダーを装着する方法

社員ブログ
グレイシアにフルフェンダーを装着する方法



幅: 48mm(全サイズ同一)

●シティ向けの軽量フルフェンダーセット。●フレーム側のアilletとブレーキボルトに固定。●ステンレス製のプレににくいステー。●頑丈なポリプロピレン製の本体。●取り付け金具付き。

価格に取付工賃は含まれません。品質保証はお買い上げの販売店を通して行っております。次の場合は適用されません。①海外個人輸入②オークションでの購入③他人からの譲渡④購入証明がない

BBB RAINWARRIORS | BFD-01

レインウォーリアー

発注番号	JAN		長さ/幅	適応サイズ	参考重量	価格
365299	8716683058475	(F)	490mm/60mm	24"~26"	80g	¥2,000 (税込¥2,200)
		(R)	597mm/64mm		120g	
365287	8716683052886	(F)	580mm/63mm	26"~28" (700C)	100g	
		(R)	705mm/69mm		160g	

●工学的にデザインされた形状で泥や水を防止。●コンポジットマテリアル製。●フロントとリア1組セット。●フレームに取り付けるためのボルトやナットが付属。



BBB RAINPROTECTOR | BFD-25

レインプロテクター

発注番号	JAN		長さ/幅	価格
365310	8716683066708	(F)	635mm(金具前側240mm、金具後側395mm)/62mm	¥2,500 (税込¥2,750)
		(R)	810mm(金具前側295mm、金具後側515mm)/62mm	

適応サイズ:26"~28"(700C)
●2色のコンポジットマテリアル製。●工学的にデザインされた形状で泥や水を防止。●大部分のバイクや大きめのタイヤにも装着可能。●固定用シートチューブクランプ付。●フロントとリア1組セット。●フレームに取り付けるためのボルトやナットが付属。



軽量で耐久性の高いポリプロピレン製

BBB FLEXFENDER | BFD-31

フレックスフェンダー

発注番号	JAN	カラー	価格
365323	8716683094251	ブラック	¥1,400 (税込¥1,540)



参考重量:38g
●フロントとリア用。●フロントフォークスタンション(インナーチューブ)を守るエクストラカバー付。●フレームやフォークの摩擦を防止する保護層。●取り付け用ストラップ4本付属。



社員ブログ
GT STOMPER (ストンパー) 20にフェンダーを付ける

BBB MUDCATCHER XL | BFD-18

マッドキャッチャー XL

発注番号	JAN	カラー	価格
365315	8716683089387	ブラック	¥1,800 (税込¥1,980)



長さ:300mm
●ダウンチューブに装着するフェンダー。●テーパードデザインにより必要な場所を必要なだけ保護。●柔らかいTPRフラップとのコンポジット。●エクストリームMTBライドにも対応。●エラストマーの固定バンドが付属。

BBB MUDCATCHER II | BFD-03

マッドキャッチャー2

発注番号	JAN	カラー	価格
365281	8716683045697	ブラック	¥1,200 (税込¥1,320)



参考重量:76g
長さ:300mm
幅:90mm
●MTBダウンチューブ用フェンダー。●直径76mmまでのダウンチューブに対応。●コンポジットマテリアル製。●ハンドルの操作を妨げない固定位置。●2本のエラストマーで装着。

価格に取付工賃は含まれません。品質保証はお買い上げの販売店を通して行っております。次の場合は適用されません。①海外個人輸入②オークションでの購入③他人からの譲渡④購入証明がない

BBB FATFENDER | BFD-35R

ファットフェンダー

発注番号	JAN	価格
365325	8716683094268	¥2,700 (税込¥2,970)



参考重量:186g
●リア用。●軽量で耐久性の高いポリプロピレン製のフェンダー。●脱着が簡単なリングフィックスクイックリリースシステム。●角度調整機能。●ファットバイク用の幅広デザイン。

ファットバイク用大型フェンダー

BBB FATFENDER | BFD-35F

ファットフェンダー

発注番号	JAN	カラー	価格
365324	8716683095142	ブラック	¥1,800 (税込¥1,980)



参考重量:106g
●フロント用。●軽量で耐久性の高いポリプロピレン製のフェンダー。●ダウンチューブに取り付けるタイプのフェンダー。●デュアルエラストマー製のストラップで取り付け可能。●ファットバイク用のデザイン。

BBB フェンダーパーツ

RINGFIX

リングフィックス BFD-90A

発注番号(JAN)	価格
365317 8716683102901	¥1,400 (税込¥1,540)



仕様:ブラケット 25.0-57.3mm
●シートポストに素早く簡単に取り付け可能なリングフィックス・クイックリリースシステム。●25-57.3mm径までのエアロを含むシートポストに対応。●ストラップ長は185mm、多数のエアロシートポストへ対応可能。

POSTFIX MINI | BFD-92

ポストフィックス

発注番号(JAN)	価格
653209 8716683111125	¥1,000 (税込¥1,100)



カラー:ブラック
適合シートポスト径:10.0~35.0mm
●ミニフィックスエアロリリース方式。●ブラケット部分は適合φ範囲が広いので、エアロ形シートポストを始め、様々な自転車の部位に取付け可能。●先端固定部はM5のボルト径に対応しており、アイデア次第で様々なパーツを取付け可能。

BBB FRAME PROTECTOR

フレームプロテクター

BBB	発注番号	JAN	カラー	価格
BCB-171	035650	4580366345596	ブラック	¥4,000 (税込¥4,400)
BCB-172	035651	4580366345602	ホワイト	

●フレーム保護用ケーブルラップ。●フレーム塗装を保護。●シリコン製。●4-5mmハウジングに適合。●25個入り。



夜間の視認性を高めるリフレクターステッカー

BBB MULTI VIS | BBP-71

マルチビス

発注番号	JAN	カラー	仕様	価格
035652	4580366383222	ブラック	3M リフレクション	¥1,800 (税込¥1,980)



サイズ:265×115mm
●フレーム、リム、ヘルメットやシューズ等に貼るのに最適なリフレクター。●7種類23枚のステッカーセット。

価格に取付工賃は含まれません。品質保証はお買い上げの販売店を通して行っております。次の場合は適用されません。①海外個人輸入②オークションでの購入③他人からの譲渡④購入証明がない

夜間の視認性を高めるリフレクターテープ

BBB ROLL VIS | BBP-72

ロールビス

発注番号	JAN	カラー	仕様	価格
035653	4580366383239	ブラック	3M リフレクション	¥1,800 (税込¥1,980)



サイズ:4×1000mm
●リフレクターステッカーのロールテープ。●フレーム、リム、ヘルメットやシューズ等に貼るのに最適なリフレクター。●40mm幅、1mロール。

価格に取付工賃は含まれません。品質保証はお買い上げの販売店を通して行っております。次の場合は適用されません。①海外個人輸入②オークションでの購入③他人からの譲渡④購入証明がない

BBB STAYGUARD

BBB	発注番号	JAN	サイズ	カラー	価格
BBP-12M	035627	8716683073669	M	ブラック	¥1,000 (税込¥1,100)
BBP-12L	035628	8716683073676	L	ブラック	¥1,200 (税込¥1,320)

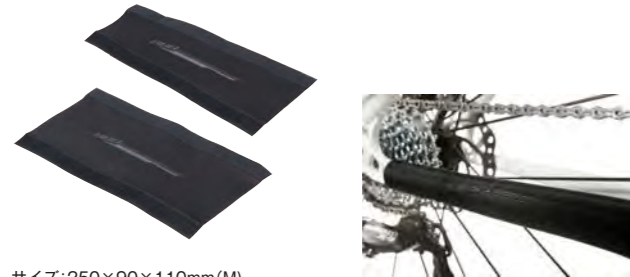

サイズ:250×90×110mm(M)、
250×130×130mm(L)
●特別なカットデザインで大部分のチェーンステイに適合。●高品質で丈夫なネオプレン素材でチェーンステイを保護し、チェーンによるキズを防止。●伸縮性のある素材なので完全にフィット。●ベルクロストラップでしっかり固定。

高耐久チェーンステーガード

BBB STAYSKIN | BBP-21

発注番号	JAN	カラー	価格
035646	8716683102840	ブラック	¥1,400 (税込¥1,540)

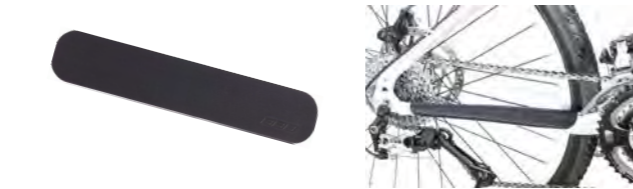

サイズ:260×50mm
●チェーンの傷からバイクを守るチェーンステーガード。●水や熱にも強いのでどんな天候にも対応。●柔軟性が高い素材で平らな面でも取り付けが簡単。●強力な接着力で過酷な使用環境でも剥がれにくい。

BBB CLEARSKIN | BBP-57

発注番号	JAN	カラー	価格
035645	8716683089851	クリア	¥1,800 (税込¥1,980)



セット内容:30mmパッド×4、20×40mmパッド×4、80×152mmスクエア×1

BBB BIKESKIN | BBP-51

発注番号	JAN	カラー	価格
035641	4580366283997	カーボンプリント	¥1,000 (税込¥1,100)



内容:チェーンステーガード×1、30mmパッド×4、20mmパッド×4

BBB BIKESKIN | BBP-50

発注番号	JAN	カラー	価格
035630	8716683004137	透明	¥800 (税込¥880)

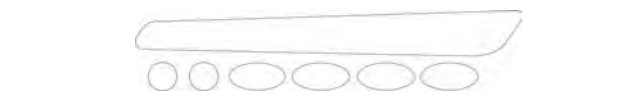

セット内容:チェーンステーガード×1、30mmパッド×4、20mmパッド×4
●パーツとの接触で発生するフレームのダメージを防止。●ステッカータイプで簡単に取り付け。●耐久性と耐熱性があり全天候型。●ステッカーシールのようなソフトタイプ。

ビッグサイズフレームガード

BBB FRAMESKIN | BBP-61

発注番号	JAN	カラー	価格
035648	8716683095319	クリア	¥1,600 (税込¥1,760)



サイズ:70×500mm
●フレームチューブやカットして様々な場所に使用できるビッグサイズフレームガード。●0.3mm以下で薄く、フレームに貼っても目立ちにくい。

cycledesign チェーンステープロテクター

発注番号	JAN	カラー	価格
035720	4580366352891	ブラック	¥1,000 (税込¥1,100)



材質:ネオプレン
サイズ:250×115×95mm
●伸縮性のあるネオプレン素材がチェーンステイにフィット。●チェーン当たりによるキズを防止。

cycledesign チェーンステープロテクター

発注番号	JAN	カラー	価格
035721	4580366352907	ブラック	¥1,000 (税込¥1,100)



材質:ライクラ+ネオプレン
サイズ:260×100×80mm
●チェーン当たりによるキズからチェーンステイを守るライクラ/ネオプレン素材のガード。●柔軟性が高い素材を使用しているため平らな面でもぴったりとフィット。

価格に取付工賃は含まれません。品質保証はお買い上げの販売店を通して行っております。次の場合は適用されません。①海外個人輸入②オークションでの購入③他人からの譲渡④購入証明がない

Basil Portland Front Carrier

BASIL PORTLAND FRONT CARRIER HIGH+REMOVABLE BELT

発注番号	JAN	カラー	価格
020115	8715019504082	シルバー	¥15,000 (税込¥16,500)
020117	8715019504105	マットブラック	

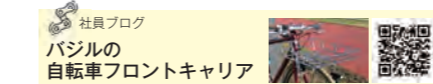

最大積載量:10kg 26インチ~700Cに対応
サイズ:42.5×34.5×6cm
●直径12/13mmのナット止めシャフト専用。●上部はプレーキキャリアバー穴を使って固定。



ユニバーサルカーゴキャリアMIK対応

BASIL UNIVERSAL CARGO CARRIER

発注番号	JAN	カラー	対応サイズ	最大積載量	価格
012364	8715019600012	マットブラック	26-28インチ	30kg	¥12,000 (税込¥13,200)

サイズ:14.5×32×32.5cm
●スルーアクスル非対応(QR用)。キャリアバー/V プレーキ用。●アルミ製。●MIK機能付きキャリア。●MIK対応バッグをワンタッチで取り付け可能なリアキャリア。



折り畳み式ワイドリアキャリア

cycledesign フォールディングワイドリアキャリア

発注番号	JAN	カラー	対応サイズ	参考重量	価格
020763	4580366343493	ブラック	26"~29"リア用	900g	¥10,000 (税込¥11,000)

耐荷重:18kg
●大型の箱を積載しても安定する420mm幅の荷台。●荷台は折り畳んで一般的な130mm幅にすることも可能。●ワンタッチ機構。



リア部分には反射素材のロゴとライトを付けられる台座付き

バイクのサイズに合わせて高さの変更が可能。荷物固定用のゴムフックを掛ける部分も搭載。

cycledesign クイックリリース ロックキャリア

発注番号	JAN	カラー	対応サイズ	最大積載量	参考重量	価格
020762	4580366329664	ブラック	700C	25kg	780g	¥6,300 (税込¥6,930)

対応OLD:130/135mm
●キャリアダボの無いロードバイクやMTBに取り付け可能なクイックリリースキャリア。●専用の9mmクイックリリースを使用してフレームにキャリアを固定。●ディスクプレーキキャリアバーがあっても取り付け可能なデザイン。●軽量のアルミフレームに耐久性のあるパウダーコーティング塗装。



人気 No.3

価格に取付工賃は含まれません。品質保証はお買い上げの販売店を通して行っております。次の場合は適用されません。①海外個人輸入②オークションでの購入③他人からの譲渡④購入証明がない

前後兼用のワイドキャリア

RITIEWAY ドリームキャリア フロント/リア

発注番号	JAN	カラー	価格
020151	4580366373087	ブラック	¥9,800 (税込¥10,780)

素材: スチール
 荷台サイズ: 前後330mm×左右260mm
 最大積載重量: 10kg
 フロント固定可能位置: フォーククラウン、Vブレーキピボット、フォークエンドダボ、9mmクイックリリース共締め(別途135mmQRレバーが必要です)
 キャリア固定可能位置: シートステーダボ、リアエンドダボ
 *700Cの自転車用にカットした状態で計測。
 参考重量: 1600g(キャリア本体1000g+ステー類600g)
 ●ステーの長さ固定位置を自由に変更できるので、29インチMTBから20インチミニベロまでほとんどの車種に取り付けが可能。●天面に6か所、側面に2か所ずつM5のダボ穴があり、バスケットの固定やライトホルダーの固定など、自由にカスタマイズ可能。
 付属品: キャリア本体、フレーム取り付けステー、Vブレーキピボット取り付け金具、フォーククラウン取り付け金具、フェンダーダボ用パイプスペーサー、QR固定用スペーサー。
 ※リアのQRシャフト部分への固定はQRシャフトの長さが足りない関係上ご使用頂けません。



社員ブログ
 ドリームキャリアをソノマドベンチャーに実際に装着してみました



29"も20"も取付OK!
 マルチな取り付け方法!



パニアバッグを10cm後ろに装着できるリアキャリア

RITIEWAY パニアバッグ対応オフセットリアキャリア

発注番号	JAN	カラー	価格
020150	4580366350965	ブラックパウダーコーティング	¥6,800 (税込¥7,480)

対応オーバーロックナット寸法: 130-135mm
 対応ホイールサイズ: 700C / 27.5" / 26" / 24"
 寸法: 天板長さ 438mm
 天板幅: 105mm
 サイドフレーム上下幅: 240mm
 耐荷重: 18kg
 キャリアダボ穴~天板上部: 327~370mm(調節可)
 ●クロスバイクにパニアバッグを取り付けた時に困る、「かかるとにバッグが当たる」「バッグがホイールに巻き込まれる」を解消する設計。●10cmキャリアを後方に伸ばすことでバッグとかかとのクリアランスを確保。●キャリアのサイドフレームを後端下側まで広げることでバッグのホイール接触を回避。●さらにクロスバイクからMTBまで幅広い車種に対応するため、シートステー側のステーは80mmと170mmの2種類を同梱。●ステーは曲げて角度調整も可能なため、フィット感を高めることができます。●軽量で錆に強いアルミ素材。



GT/Felt 完成車の対応キャリア表はこちら



Thule Pack'n Pedal™

THULE Tour Rack ツアーラック

発注番号	JAN	価格
020433	0091021049567	¥20,000 (税込¥22,000)

参考重量: 990g
 積載可能物: 上部にパニアバッグ、バックパック、ドライバッグ、テントなど*1、サイドにThulePack'nPedal バッグシステムを取り付け可能。
 最大積載量: 10kg(フロント)/11kg(リア)*2
 対応車種: MTB、ロードバイク、クロスバイク、小径車*3
 ●MTB、ロードバイク、クロスバイクに取り付け可能なキャリアシステム。●フロント&リア共用でほぼ全てのバイクにも対応。●ラバー加工グリップにより、荷重に対するラックのスレを防ぎ、サイクルフレームを保護。●リフレクターやリアライトのが取り付けが可能。●固定ベルトのリリース機構を改良。●荷物がかかるとに干渉しないようにデッキ位置を調整できます。
 *1 ドライバッグ等はロープで固定します。
 *2 車体側の強度はバイクによって異なります。軽量アルミフレームやカーボンフレームへの取り付けはフレームにダメージを与える可能性があります。車体への補償はございません。特にオフロード走行時は操作性を確保するため、積載量を3kg程度としてください。荷物が多くなるとコントロール性が失われて危険です。
 *3 一部取り付けできない車種もございます。



THULE Side Frames サイドフレーム

発注番号	JAN	価格
020432	0091021326866	¥6,200 (税込¥6,820)

Thule Pack'n Pedal Tour Rack用のパニアバッグのホイールへの干渉を防ぐフレーム。
 Thule専用バッグ使用時は使う必要はありません。



取り付け方も簡単です

- 長さの異なる3つのフレームストラットの中から、取り付け場所に合った長さのものを選びます。
- デッキを手でフレームに取り付けます。
- フレームへ取り付けます。
- ストラップをプラットフォームの穴に通します。
- アーレンキーでラチェットを巻き取ります。
- キャリアの角度と位置を調整します。
- 最後にフレームの固定ボルトを締めつけて取り付け完了です。

キャリアパーツ

KCNC製×ステンレスボルトのキャリアダボ付シートクランプ

RACKMOUNT SEATPOST CLAMP ラックマウントシートポストクランプ

発注番号	JAN	クランプ径	カラー	価格
654030	4580366362180	30.9mm	ブラック	¥2,000 (税込¥2,200)
654031	4580366362197	31.8mm		

材質: 6061アルミニウム合金
 ●シートステーにダボ穴の無いフレームにリアキャリアを取り付けるためのシートクランプ。



cycle design リアキャリア シートポストクランプ

発注番号	JAN	外径	価格
653126	4580366329718	31.8mm	¥1,200 (税込¥1,320)



FELT リアキャリア アダプターキット

発注番号	JAN	価格
020503	4580366349907	¥6,800 (税込¥7,480)

社員ブログ
 スルーアクスル仕様フレームにリアキャリアを付ける専用キット

シートクランプ径: 30.6mm/31.8mm
 ●キャリアダボのないフレームにキャリアを取り付けることが可能。●シートポスト径変更用シムとスペーサーが付属。



カーボンフレームのVR5にもリアキャリアを装着できます。
 画像のリアキャリアはRITIEWAYオフセットリアキャリア。
 バスケットはRITIEWAYアーバンリアバスケット。



BURLEY[®]
バーレー

1980年代より数多くの自転車用ペーカ、サイクルトレーラーを製造しているアメリカ生まれの専門ブランドです。安全性に配慮された製品はアメリカで広く知られるようになりました。自転車用ペーカだけでなく、荷物積載用トレーラーでキャンプツーリングなどの新しい遊びの提案もしています。

Image of Burley trailer with QR code and text: HOME PAGE IS HERE

BURLEY NOMAD™

Table with columns: 発注番号, JAN, カラー, 価格. Includes item 020900.

●アルミニウムを用いた軽量フレーム、大容量設計、耐久性に優れた防水カバーなど、アウトドアに適した数々の機能を備えています。

Table with columns: 耐荷重量, 荷室高, 全装備重量, 荷室長, 荷室幅. Includes item 020900.



人気 No.3

BURLEY FLATBED

Table with columns: 発注番号, JAN, カラー, 価格. Includes item 020901.

●低床・低重心設計で最低限の力でけん引することができ、すぐれた安定性を実現しています。

Table with columns: 耐荷重量, 荷室高, 全装備重量, 荷室長, 荷室幅. Includes item 020901.



人気 No.2

BURLEY COHO XC[®]

Table with columns: 発注番号, JAN, カラー, 価格. Includes item 020924.

●一輪式のカーゴトレーラー(荷物用トレーラー)。

Table with columns: 耐荷重量, 荷室高, 全装備重量, 荷室長, 荷室幅. Includes item 020924.



パニアラック

Table with columns: 発注番号(JAN), 価格. Includes item 144057.

COHO XCにパニアラックを拡張できるラック。

ドライバッグ イエロー

Table with columns: 発注番号(JAN), 価格. Includes item 144056.

COHO XCの荷台にピッタリサイズのドライバッグ。単品でも利用可能。

パニアセットイエロー

Table with columns: 発注番号, JAN, 価格. Includes item 144055.

COHO XC専用パニアラック。搭載にはCOHO XCパニアラックが必要です。

BURLEY TRAVOY[®] V2

Table with columns: 発注番号, JAN, カラー, 価格. Includes items 020920, 020921.

Table with columns: 耐荷重量, 本体重量, 折畳時サイズ, タイヤを含む全幅, 荷台奥行, 荷台幅, 荷台全長.

●大きな荷物をスマートに運べて、歩行時でも使えるサイクルトレーラー。

マーケットバッグ アッパー22L

Table with columns: 発注番号, JAN, 価格. Includes item 020954.

容量:22L ●トラボイ上段に取付可能な買い物バッグ。

メッセンジャーバッグ

Table with columns: 発注番号, JAN, 価格. Includes item 020952.

容量:12L ●全トラボイにも取付可能なメッセンジャーバッグ。

レインカバー

Table with columns: 発注番号, JAN, 価格. Includes item 020951.

●晴天時は収納したままトラボイに取り付け可能なレインカバー。

メディア掲載情報

Article snippet about Burley trailers with images of people riding bikes with trailers.

社員ブログ with QR code and text about bicycle camping.

Images of Burley trailers and a '人気 No.1' badge.

マーケットバッグ ロワー40L

Table with columns: 発注番号, JAN, 価格. Includes item 020955.

容量:40L ●トラボイ下段に取付可能な買い物バッグ。

トランジットバッグバック

Table with columns: 発注番号, JAN, 価格. Includes item 020953.

容量:28L ●全トラボイにも取付可能なバックバッグ。

トラボイ用ラックマウント

Table with columns: 発注番号(JAN), 価格. Includes item 020914.

●トラボイのヒッチをシートポストの代わりにリアキャリアへ取付け出来るマウント。

トラボイ用ヒッチ

Table with columns: 発注番号, JAN, 価格. Includes item 020913.

適合:2010以降のトラボイ ●トラボイ用シートポストヒッチ。

ユニバーサルバッグクリップ

Table with columns: 発注番号, JAN, 価格. Includes item 020915.

●トラボイに好きなバッグを固定するためのクリップ。

社員ブログ with QR code and text about road bike purchase.

快適装備を追加した手押しも可能なプレミアムペットトレーラー



BURLEY BARK RANGER
パークレンジャー

発注番号	JAN	サイズ	耐荷重量	価格
020926	0840840013064	レギュラー	34kg	¥100,000 (税込¥110,000)
020927	0840840013071	XL	45kg	¥120,000 (税込¥132,000)

手押しできる1輪式ペーパークーキット、走破性の高い20インチ大径ホイール、パークレンジャー機能を備えたペット用バイクトレーラーのプレミアムモデル。愛犬の高い安全性を確保します。

●付属する1輪式ペーパークーキットで手押しも可能。●パークレンジャー機能で停車時も安全。●走破性の高い20インチ大径ホイール。●風を通すメッシュウインドウ付カバー。●リードなどの小物を収納する外側ポケット。●後部の大きな出入口で素早く乗り降り可能。●簡単に洗える取り外し可能なフロア。●簡単に畳めて収納や運搬に便利。●6061-T6アルミニウムフレーム。



レギュラー



XL

■標準付属品
取付金具、牽引アーム、セーフティフラッグ、1輪式ペーパークーキット

愛犬の快適さを考えたシンプルな軽量ペットトレーラー



BURLEY TAIL WAGON V2
テイルワゴン V2

発注番号	JAN	価格
020925	0840840013057	¥72,000 (税込¥79,200)

愛犬に優しい乗り心地、クリーニングのしやすさ、そして耐久性を備えたペット用バイクトレーラー。シンプルな造りにより軽量化に仕上がっており、あなたの家族のくつろぎと安全を確保します。

●自転車牽引専用でシンプルかつ軽量。●風を通すメッシュウインドウ付カバー。●リードなどの小物を収納するカーゴポケット。●後部の大きな出入口で素早く乗り降り可能。●広々とした室内空間。●簡単に洗える取り外し可能なフロア。●簡単に畳めて収納や運搬に便利。●16インチホイール。●6061-T6アルミニウムフレーム。●耐荷重量34kg。



■標準付属品
取付金具、牽引アーム、セーフティフラッグ

BURLEY TAIL WAGON®
テイルワゴン

発注番号	JAN	カラー	価格
020902	0840840007971	イエロー	¥63,990 (税込¥70,389)

●愛犬用のサイクルトレーラー。●リアゲートが簡単に大きく開けられ、フロアは取り外し式で簡単に洗えます。●オプションのペーパークーキットを使えば、手押し式のドッグキャリアにもなります。

耐荷重量	34kg	荷室高	58cm
全装備重量	11kg	ホイールサイズ	41cm(16インチ)
荷室長	82.5cm	展開時サイズ 長さ×幅×高さ	93cm×79cm×81cm
荷室幅	48cm	折り畳み時サイズ 長さ×幅×高さ	95cm×71cm×24cm



価格に取付工賃は含まれません。品質保証はお買い上げの販売店を通して行っております。次の場合は適用されません。①海外個人輸入②オークションでの購入③他人からの譲渡④購入証明がない

RITWAY BIKEの便利なバスケット!

対応ホイールサイズ: 24インチ、26インチ、700C

●クロスバイクに取り付けできるキャリア一体型フロントとリア用バスケット。●買い物した荷物や通勤バッグの収納に最適。●バスケット部分は軽量で錆に強いアルミ合金。●丈夫な人工ウッドパネルを底面に使用することで天然木に比べて高い耐久性。●カゴの高さを低くすることでブレーキレバーやワイヤーとの干渉が少なく、見た目もスタイリッシュ。



RITWAY アーバンフロントバスケット

発注番号	JAN	カラー	価格
013405	4580366342069	マットブラック	¥13,800 (税込¥15,180)
013406	4580366342076	シルバー	



【バスケットサイズ】
外寸:横380mm×縦300mm×高さ100mm
内寸:横359mm×縦278mm×高さ89mm
参考重量:1100g(ステア類を含まないバスケット単体)
各種取り付け金具が付属
耐荷重:4kg

●Vブレーキピボットとフォーククラウンの穴を使用して取り付け。●フォーククラウンに穴の無いフロントサスペンション付きクロスバイクやMTBiには取り付けできません。●Vブレーキピボットボルトの無いロードバイクには取り付けできません。

【使用上の注意】
●耐荷重以上の荷物を載せないでください。●本製品は道路の段差などの衝撃が加わった場合、荷物が飛び出る可能性があります。必要に応じてストラップなどで固定してください。●走行前に取り付けが確実に実行されているか確認してください。1か月に1度は各ボルトに緩みがないか点検してください。弊社は破損や荷物の飛び出しによる荷物、自転車本体、事故に関する賠償責任は負いません。

RITWAY アーバンリアバスケット

発注番号	JAN	カラー	価格
013403	4580366342045	マットブラック	¥13,800 (税込¥15,180)
013404	4580366342052	シルバー	

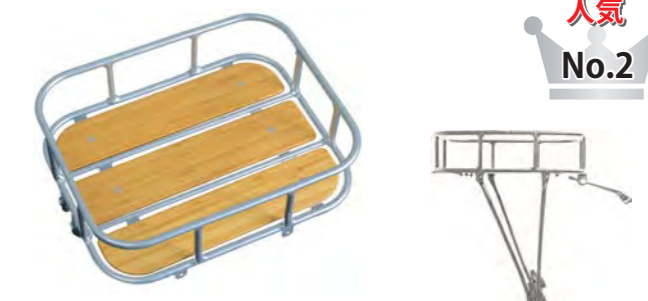

【バスケットサイズ】
外寸:横300mm×縦380mm×高さ100mm
内寸:横278mm×縦359mm×高さ89mm
参考重量:1100g(ステア類を含まないバスケット単体)
各種取り付け金具が付属
耐荷重:8kg

●シートステーダボとリアエンドダボを使用して取り付け。●シートステーダボとリアエンドダボの無い自転車には取り付けできません。●ディスクブレーキ付きモデルへの装着にはキャリア側を約25mm外側にオフセットさせるバイスパーサーと長い取り付けボルトが必要になります。(弊社にて取扱いをございません)

【使用上の注意】
●耐荷重以上の荷物を載せないでください。●本製品は道路の段差などの衝撃が加わった場合、荷物が飛び出る可能性があります。必要に応じてストラップなどで固定してください。●走行前に取り付けが確実に実行されているか確認してください。1か月に1度は各ボルトに緩みがないか点検してください。弊社は破損や荷物の飛び出しによる荷物、自転車本体、事故に関する賠償責任は負いません。

バスケット互換表

	発注番号	013403	013405
		マットブラック	マットブラック
商品名	013404	013406	
	シルバー	シルバー	
	アーバン	アーバン	
	リアバスケット	フロントバスケット	
RITWAY	シェファードシティ	○	○
	シェファード700C	○	○
	シェファード26	○	○
	シェファード24	○	○
	バスチャー	○	○
	ソノマ700C	×	×
	ソノマ650b	×	×
FELT	スタイルス24	○	×
	スタイルス26	○	×
	スタイルス700	○	×
	ベルザ50/40	×	○
GT	フローム	×	×
	VRアルミ	×	×
	FRアルミ	×	×
	アグレサラー	×	×
	パロマー	×	×
その他	アバランチ	×	×
	トランセオ	×	×
	ヴィラージュ	×	×

THULE BASKET
バスケット

発注番号	JAN	価格
020435	0091021805194	¥12,000 (税込¥13,200)

容量:26.5L
重量:1200g
高さ×幅×奥行:39×20×30cm
取付けキャリア幅最大170mm、最小50mm
●多目的に使えるスタイリッシュなサイクルバスケット。●フロント/リアのラックにしっかり装着できて、大きな収納力を発揮します。●大小問わずさまざまなアイテムを安全に運べる、軽量バスケット(レジ袋2つ程度まで対応)。●一般的な工具を使って簡単に取り付け/取り外し可能。●フロントまたはリアにあるラックのデッキ/レールに装着可能(ラックは別売)。●アルミ素材のアクセントが効いた、上質で長持ちするデザイン。●Thuleラックにベストフィットするのはもちろん、他のあらゆるラックに使用可能。



価格に取付工賃は含まれません。品質保証はお買い上げの販売店を通して行っております。次の場合は適用されません。①海外個人輸入②オークションでの購入③他人からの譲渡④購入証明がない



ヨーロッパのライフスタイルをあなたに
BASIL®
spread the cycling joy

BASIL ヒストリー
1970年初頭、創業者であるニコ・ヴァン・バルヴァレンは自転車の販売をしながら、様々なバスケットの制作をしていました。美しく丈夫なカゴは地域で愛され、代々自転車店を家業としてきたニコはそのつながりを活かしてヨーロッパ全土のサイクリストにバスケットやバッグを届けるようになったのです。
「BASIL」の由来は創業者の名前「NicovanBalveren」と、創業した場所の「Silvolde」という地名を合わせたものです。

愛犬とともにサイクリングに出掛けられる犬用バスケット

BASIL **BUDDY BASKET**
バディバスケット

発注番号	JAN	価格
014276	8715019200175	¥24,000 (税込¥26,400)

最大積載重量:15kg
サイズ:45×32×22cm(長さ×奥行き×高さ)
●リア側に取り付ける、散歩に最適な小型犬用バスケット。●買い物や、郊外へのサイクリングなども、愛犬と一緒に出掛けられます。●アタッチメントで、着脱が簡単に行えるため、自転車から取り外した後も、バスケットとしてご利用頂けます。●リフレクター付きのため、夜間も安心。●別売りのスペースフレームを使用すれば、ペットの飛び出しを防止できます。
付属品:MIKキャリアプレート、MIKアダプタープレート、犬用クッション、取り外し可能な犬用ベルト、リフレクティブコード。



反射材を使用したリフレクティブコード。



※キャリアは付属しません。

簡単に着脱を行える「MIKシステム」を採用。アダプターが付属するため、MIKシステムに対応していないキャリアにも取り付けが可能です。

BASIL **SPACE FRAMES**
スペースフレーム

発注番号	JAN	仕様	カラー	価格
014311	8715019740671	Buddy用	ブラック	¥4,500 (税込¥4,950)
014239	8715019730078	ブルート用		¥6,400 (税込¥7,040)



●走行中の飛び出しを防ぐ、ペット用のバスケットを覆うスペース・フレーム。

BASIL **PLUTO FRONT BASKET**
ブルートフロントバスケット

発注番号	JAN	カラー	価格
014262	4580366319306	ヴァーニッシュドナチュラル	¥22,000 (税込¥24,200)

最大積載重量:15kg サイズ:50×37×20cm(幅×奥行き×高さ)
●小型犬の散歩に最適なフロントバスケット。●1976年から続く、BASILの籐かご製造技術を受け継ぐペット用バスケット。●かご本体とフットクッション、フレーム取付金具がセット。●フレームへはEDO holderを使用してヘッドチューブに固定します。●ヘッドチューブへの固定には上下30mm、外径30~50mmのスペースが必要になります。●別売のスペースフレームを使用すればペットの飛び出しを防止できます。

BASIL **SWING**
スウィング

発注番号	JAN	価格
012270	8715019150463	¥14,000 (税込¥15,400)

カラー:ナチュラル
サイズ:42×29×24cm(幅×奥行き×高さ)
●リアキャリアに取り付け可能な籐製かばん。●そのまま持ち運びしても違和感のないデザイン。●取り付けは付属のフックを引っかけるだけの簡単な仕組みを採用。



取付時の注意点は、こちらのブログ記事をご参照ください。



※上部のスペースフレームは付属しません。

価格に取付工賃は含まれません。品質保証はお買い上げの販売店を通して行っております。次の場合は適用されません。①海外個人輸入②オークションでの購入③他人からの譲渡④購入証明がない

BASIL **CENTO TECH FIBER MIK**
セントテックファイバー ミック

発注番号	JAN	カラー	価格
014317	8715019113000	モスグリーン	¥29,500 (税込¥32,450)
014318	8715019113017	サンドブラウン	

NEW



サイズ:46×35×25cm
容量:21L
最大積載量:5kg
●軽量アルミと最先端素材「Textonile」によるハイエンドリアバスケット。●MIKシステム用アダプタープレートが付属しており、簡単に着脱可能。●Textonileはアウトドアグッズにも使われるファブリックで形状保持性が高く悪天候にも強い。●荷物を固定するストラップがバスケット底部に付属。●LEDライト。
※別売のMIKシステムキャリア用台座プレート(発注番号020113)が必要です。

BASIL **WEAVE WEATHER PROOF**
ウィーブウェザープルーフ

発注番号	JAN	カラー	価格
012355	8715019200151	ブラック	¥7,000 (税込¥7,700)



サイズ:43×32×25cm(幅×奥行き×高さ)
最大積載量:5kg
参考重量:1kg
●樹脂製の丈夫でスタイリッシュなリアバスケット。
●水濡れに強い全天候型。
●マウントキット付き。

BASIL **NOIR CARRY BASKET ALL REAR**
ノワール キャリーオールバスケットリア

発注番号	JAN	カラー	価格
012348	8715019112492	ミッドナイトブラック	¥15,800 (税込¥17,380)



サイズ:50×28×26cm(幅×奥行き×高さ)
容量:22L
最大積載量:5kg
参考重量:1.2kg
●エレガントなリアキャリア用バスケット。●MIKシステム対応仕様で簡単着脱。●撥水性の高いポリエステル素材。●バッグ内部は巾着で閉じることが可能。●MIKシステム取り付け本体用アダプタープレート(発注番号:020114)付属。
※MIKシステム取り付けキャリア用台座プレート(発注番号:020113)は付属しません。

BASIL **PORTLAND FRONT BASKET**
ポर्टランド フロントバスケット

発注番号	JAN	カラー	価格
014331	8715019504129	マットブラック	¥18,000 (税込¥19,800)
014332	8715019504136	クローム	

NEW



最大積載量:10kg
対応:26インチ-700C
サイズ:43×36×22cm
●フロントバスケットには、調整可能なアタッチメントストラップ付き。取り付けパーツ付き。●容量25リットル、最大重量10キロまでのさまざまなアイテムを運ぶことができます。●12~13mmのナット止めシャフト専用。

価格に取付工賃は含まれません。品質保証はお買い上げの販売店を通して行っております。次の場合は適用されません。①海外個人輸入②オークションでの購入③他人からの譲渡④購入証明がない

BASIL **CENTO RATTAN LOOK**
セントラタンルック

発注番号	JAN	カラー	価格
012343	8715019112355	ネイチャーブラウン	¥17,000 (税込¥18,700)



サイズ:49×33.5×26cm(幅×奥行き×高さ)
容量:22L
最大積載量:5kg
●クラシックなデザインのリアバスケット。●人工ラタン製で水濡れに強い全天候型。●取っ手部分は取り外し可能。●MIKシステム対応仕様で簡単着脱。●MIKシステム取り付け本体用アダプタープレート(発注番号:020114)付属。
※MIKシステム取り付けキャリア用台座プレート(発注番号:020113)は付属しません。

BASIL **CENTO RATTAN LOOK**
セントラタンルック

発注番号	JAN	カラー	価格
014249	8715019200076	ナチュラルブラウン	¥11,000 (税込¥12,100)



サイズ:42×29×21cm(幅×奥行き×高さ)
●リア用バスケット。●人工ラタン製。●水濡れに強い全天候型。●固定式(金具付属)。

BASIL **MAGNOLIA CARRY ALL BASKET REAR**
マグノリア キャリーオールバスケットリア

発注番号	JAN	カラー	価格
012344	8715019112454	バステルパウダー	¥15,800 (税込¥17,380)
012345	8715019112461	ティールブルー	



サイズ:50×28×26cm(幅×奥行き×高さ)
容量:22L
最大積載量:5kg
●エレガントなリアキャリア用バスケット。●MIKシステム対応仕様で簡単着脱。●撥水性の高いポリエステル素材。●バッグ内部は巾着で閉じることが可能。●MIKシステム取り付け本体用アダプタープレート(発注番号:020114)付属。
※MIKシステム取り付けキャリア用台座プレート(発注番号:020113)は付属しません。

BASIL **PORTLAND REAR BASKET MIK**
ポर्टランドリアバスケット ミック

発注番号	JAN	カラー	価格
014333	8715019505454	マットブラック	¥21,000 (税込¥23,100)
014334	8715019505461	クローム	

NEW



サイズ:43×36×22cm
最大積載量:10kg
●バスケットには、調整可能なアタッチメントストラップ付き。●容量25リットル、最大重量10キロまでの幅広いアイテムを運ぶことができます。●MIKシステム用アダプタープレートが付属しており、簡単に着脱可能。
※別売のMIKシステムキャリア用台座プレート(発注番号020113)が必要です。

BASIL® BASIL ROBIN
ロビン

発注番号	JAN	カラー	価格
014266	4580366335917	プラスゴールド	¥6,980 (税込¥7,678)
014267	4580366335924	マットブラック	¥10,000 (税込¥11,000)
014268	4580366335931	シルバークラウド	



素材: スチール
最大積載量: 10kg
サイズ: 31×47×25cm(幅×奥行×高さ)
対応アックス径: 12mm/13mm
●バスケットとステーがセットになったクルーザー用前かご。●スタイリッシュなワイヤー素材。●フロントハブナットと共締めで使えるマウントステー付属。●ハブナットとフォーククラウンに固定。*クイックリリースには取り付けできません。

BASIL® CENTO WSL
セント WSL

発注番号	JAN	カラー	価格
014315	8715019112058	ブラック	¥7,600 (税込¥8,360)

サイズ: 44.5×30.5×22cm
最大積載量: 5kg
参考重量: 1kg
●網目の細かいスチールメッシュ製。●様々なキャリアアラックに取り付けられるように設計された、特許取得済みのWSLシステムを採用。●取り付け部分の幅と長さを簡単に調整可能。



BASIL® CENTO
セント

発注番号	JAN	カラー	価格
014314	8715019111174	シルバー	¥4,700 (税込¥5,170)

サイズ: 45×31×21cm
最大積載量: 5kg
参考重量: 1kg
●網目の細かいスチールメッシュ製。●フィックスマウント付き。●荷物を取り出しやすいスラント形状。●強化フレーム仕様で耐久性に優れています。



BASIL® BREMEN + FIXED MOUNTED STEM HOLDER
ブレーメン マウントホルダー付

発注番号	JAN	カラー	価格
014312	8715019102189	ブラック	¥5,300 (税込¥5,830)

サイズ: 25×34×28cm
最大積載量: 5kg
参考重量: 1kg
●スチールメッシュ製。●ステムホルダー付き。●バスケットは高さの調整が可能。



BASIL® CAPRI SPRING CLAMP
カプリ スプリングクランプ

発注番号	JAN	カラー	価格
014313	8715019110016	ブラック	¥2,800 (税込¥3,080)

サイズ: 31×35×18cm
最大積載量: 5kg
●網目の細かいスチールメッシュ製。●スプリングクリップで簡単に取り外し可能。●キャリアのスプリングクランプとの組み合わせで固定。●シンプルな構造。●バジルカゴの原点。



BASIL® CAIRO
カイロ

発注番号	JAN	カラー	価格
014316	8715019110115	ブラック	¥1,800 (税込¥1,980)

サイズ: 31×41×17cm
最大積載量: 5kg
●シンプルで頑丈なスチールワイヤー製。●スプリングクランプ付き。●実用的な手持ちハンドル付き。●バジルカゴの原点。



価格に取付工賃は含まれません。品質保証はお買い上げの販売店を通して行っております。次の場合は適用されません。①海外個人輸入②オークションでの購入③他人からの譲渡④購入証明がない

オランダで人気の前後キャリアにピッタリなカゴ

●フロントキャリアに取り付けるラック。●最大積載量はフロントキャリアによります。●別売りMIKマウント対応。



簡単に着脱を行える「MIKシステム」(別売)に対応可能です。
*キャリアは付属しません。

BASIL® CRATE S
クレート S

発注番号	JAN	カラー	価格
012356	8715019210570	サドルブラウン	¥4,300 (税込¥4,730)
012357	8715019210594	ブルーストーン	
014278	4580366352983	ブラック	¥4,600 (税込¥5,060)
014281	4580366353010	フェイドブラッサム	
NEW 014319	8715019210822	モスグリーン	
NEW 014320	8715019210839	テラレッド	¥4,500 (税込¥4,950)
NEW 014321	8715019210846	ブライトホワイト	
NEW 014322	8715019210853	チョコレートブラウン	



容量: 25L
サイズ: 40×29×21cm(幅×奥行×高さ)

BASIL® CRATE M
クレート M

発注番号	JAN	カラー	価格
012360	8715019210648	サドルブラウン	¥4,600 (税込¥5,060)
012361	8715019210655	フェイドブラッサム	
012362	8715019210662	ブルーストーン	¥5,200 (税込¥5,720)
014279	4580366352990	ブラック	
NEW 014323	8715019210891	モスグリーン	
NEW 014324	8715019701948	テラレッド	¥4,900 (税込¥5,390)
NEW 014325	8715019210914	ブライトホワイト	
NEW 014326	8715019210921	チョコレートブラウン	



容量: 33L
サイズ: 40×33×25cm(幅×奥行×高さ)

価格に取付工賃は含まれません。品質保証はお買い上げの販売店を通して行っております。次の場合は適用されません。①海外個人輸入②オークションでの購入③他人からの譲渡④購入証明がない

BASIL CRATE L
クレートL

発注番号	JAN	カラー	価格
012363	8715019210716	フェイドブラッサム	¥4,900 (税込¥5,390)
014277	4580366352976	ブラック	¥5,600 (税込¥6,160)
NEW 014327	8715019210969	モスグリーン	¥5,500 (税込¥6,050)
NEW 014328	8715019210976	テラレッド	
NEW 014329	8715019210983	ブライトホワイト	
NEW 014330	8715019210990	チョコレートブラウン	



容量:50L
サイズ:50×36×27cm(幅×奥行×高さ)

BASIL キャリアパーツ

BASIL FLOWER GARLAND
フラワーガーランド

発注番号	JAN	サイズ	カラー	仕様	価格
014215	8715019501807	170cm	ピンク	フーシア	¥2,000 (税込¥2,200)



CRATE-MOUNTING SET
クレート マウンティングセット

発注番号	JAN	カラー	価格
020112	8715019701405	ブラック	¥1,700 (税込¥1,870)



●CRATEやDENTONなどをフロントキャリアに取り付けるための金具。●カゴ内側にネジが露出しないため、荷物を傷つけません。●取り付け金具3個入り。

KLICKFIX ADAPTERPLATE
クリックフィックス アダプタープレート

発注番号	JAN	カラー	価格
014310	8715019701580	ブラック	¥1,900 (税込¥2,090)



●KLICKFIX(クリックフィックス)システムのブラケットに、BASILのバスケットやバッグを取り付けられるようにするアダプター。※画像のハンドルランプパーツは付属しません。

BASIL MIKシステム
取り付けキャリア用台座プレート

発注番号	JAN	価格
020113	8715019701702	¥3,800 (税込¥4,180)



MIKキャリアプレート キャリア側台座
●MIKシステム台座のないキャリアをMIKシステム付き台座へ変更します。(本体側と同様使用でMIKシステムが機能しますので、MIKシステム対応のバッグ・カゴなど取付け時には、MIKアダプタープレートが別途必要です)

BASIL MIKシステム
取り付け本体用アダプタープレート

発注番号	JAN	価格
020114	8715019701719	¥3,800 (税込¥4,180)



MIKアダプタープレート
●MIKシステム対応のバッグ・カゴなどを、MIKシステム付き台座へ取り付ける際に必要なアダプター。●カギ付きで簡単取り付け、取り外しできます。(キャリア側にMIK台座がない場合はMIKキャリアプレートが別途必要です。)

幅広いハンドルバー径へ簡単取り付け可能な回転機能付スマートフォンホルダー

フォンフォルダー
SERFAS PH-1

発注番号	JAN	カラー	価格
002304	4580366351276	ブラック	¥1,700 (税込¥1,870)

サイズ:136×46×19.5mm
スマートフォン対応サイズ:4.7-5.5インチ
材質:シリコン(ホルダー部)/ナイロン(マウント部)
参考重量:51.8g
●伸縮性のあるシリコンホルダーがスマートフォンへのキズ付きを防止。●ナイロン素材のアジャストストラップはさまざまなハンドルバー径に対し幅広く対応。●360°回転可能な回転マウントは90°ごとにロックする為、縦横にスクリーンを固定可能。
※スマホケースとの併用をお勧めします。
※運転中に画面を見る・操作することは大変危険ですとおやめください。必ず安全な場所で停車してから操作してください。
※本製品の不具合によるスマートフォン・自転車の故障につきましては責任を置いかねますのでご了承ください。



360度回転可能

スマートフォンマウント
THULE SmartPhone Mount

発注番号	JAN	価格
002530	0091021400146	¥5,800 (税込¥6,380)

高さ×幅×奥行:1×8.9×17cm
●脱着が容易なハンドルバーマウント。●ケースをつけたままでも取り付け可能。●横向き・縦向き、どちらにも取り付け可能。



スマートフォンをステムに固定できるシリコンブラケット



RITWAY スマートフォンホルダー

発注番号	JAN	カラー	価格
013399	4580366340751	ブラック	¥1,280 (税込¥1,408)
013400	4580366332145	クリア	4 15



カバーやバンカーリングを装着したまま使用でき、ブラケットの脱着も簡単で、貴重なスマホを保護する貴重なスマホマウント

スマートフォン対応サイズ: 4インチ~6インチ
 ●ステム全体でスマホを支えるのでハンドルブラケットタイプよりも高い安定性。
 ●スマホ側に専用のカバーやブラケットは不要で、付け外しも圧倒的に簡単。
 ●スマホカバーやバンカーリングを装着したまま使用可能。
 ●対応ステム径は22mm~56mm。ほとんどのステムやフレームのトップチューブに取り付けられます。

【使用上の注意】
 ●走行中はスマートフォンの操作や画面を注視することは道路交通法で禁止されています。転倒や事故につながりますので、停車した状態で操作および確認を行ってください。
 ●本製品は道路の段差などの衝撃が加わった場合、スマートフォンが外れる可能性があります。100%の固定を保証する物ではありません。スマートフォンが落下して破損した場合でも弊社はその賠償責任を負いません。
 ●走行前に取り付けが確実にされているか確認してください。
 ●本製品に使用されているシリコンは耐候性に優れた素材ですが、使用環境によっては劣化、破損の可能性があります。使用前に本製品にひび割れが無いが確認の上、ご使用ください。

ライトとGARMIN、アクションカメラとライトなど自由自在に組み合わせ可能

SERFAS PH-3

発注番号	JAN	参考重量	価格
002305	4580366362982	76g	¥4,900 (税込¥5,390)



31.8-32.0mmクランプ対応



ライト取り付け面



横から見た図



ライト×アクションカメラ



GARMIN×アクションカメラ

サイズ: 105×68×57mm
 ハンドルクランプ間の幅: 57mm
 クランプバンド幅: 2mm

材質: バンド部分、本体共にアルミ。ライト、サイクルコンピュータ取付箇所のみ樹脂。
 ●31.8-32.0mmクランプ対応。●サーファスライトUSL/SLシリーズ対応。●ライト、サイコン、アクションカメラの取り付け位置は上下どちらにも可能。●最大取付可能重量合計400g。

価格に取付工賃は含まれません。品質保証はお買い上げの販売店を通して行っております。次の場合は適用されません。①海外個人輸入②オークションでの購入③他人からの譲渡④購入証明がない

追加アクセサリのためのハンドルバーマウント



BBB HANDLBAR BRACKET BAR MOUNT | BHB-91

ハンドルバーブラケットバーマウント

発注番号	JAN	サイズ	カラー	価格
003453	4580366382669	31.8mm/70mm	ブラック	¥3,100 (税込¥3,410)



●70mm幅のハンドルバーブラケット。●コクピットに追加でアクセサリを設けた時に使用。●31.8mm径に対応。●バーの取り付け位置を左右に変更可能。

31.8mmと26mmのパイプが付属し両方のハンドルサイズに対応

SMART MOUNT

スマートマウント

発注番号	JAN	エクステンション	カラー	価格
003460	4713968982344	60mm	シルバー	¥6,000 (税込¥6,600)
003461	4713968982290		ブラック	
003462	4713968982337		レッド	
003464	4713968982306		ブルー	
003469	4713968982313		ゴールド	
029001	4713968982351	90mm	ブラック	¥7,000 (税込¥7,700)
029002	4713968982399		レッド	



エクステンション部の長さを60mmと90mmから選べます。

内容: 31.8mm用チューブ、25.4/26mm用チューブ、エクステンション
 クランプ部: 幅6mm
 積載重量の目安: 300g以内
 参考重量: 44g
 ●既存の25.4/26/31.8mm径のハンドルバーにライトやGPSナビゲーションを取り付けるための延長用チューブ。●超軽量CNCマウント。●25.4/26/31.8mm径のハンドルバーに対応。

ハンドルバーは含まれておりません。画像はイメージです。

800gまで対応。25.4mm径で使いやすいエクステンションバー

BREVET MOUNT

ブルベマウント

発注番号	JAN	価格
473615	4580366345701	¥3,500 (税込¥3,850)



スマートフォン、サイクルコンピュータ、ライト、バッテリーなど、様々な用品をハンドルに取り付けることができます。*写真は7インチスマホ1台、大型ライト1台、小型ライト2台を装着。



90mmのロングアームなので、フロントバッグの上部からライトを照射したり、ブレーキケーブルを避けてライトを配置できます。



31.8mmと25.4mmの両方に対応。拡張バー側のパイプ径はハンドルバーで一般的な25.4mmなので、ライトやサイクルコンピュータ等の取り付けがスムーズ。



高精度なCNC削り出しアルミ2本で支えることで、最大800gまで積載可能 *荒れた路面やオフロードを走る時は最大500g。例えば、7インチスマホ1台、200ルーメンライト2個、大型サイクルコンピュータ1個を積載しても600gです。



オフセットさせてブラケットに近い位置にサイクルコンピュータを持って来るともできます。オフセットさせて使用する場合は最大積載量は500gとなります。



パイプカッターを使用して中心で2つにカットすることで、分割使用もできます。ハンドル上部にサイクルコンピュータ、下部にライトを配置したい場合に最適。*カット後の1個当たりの積載量は300g。



対応ハンドル径: 31.8/25.4mm
 本体バー径: 25.4mm
 最大積載量: 800g *荒れた路面やオフロードを走る時は最大500g

●ハンドルバーのスペースを拡張できるアクセサリマウント。●高精度CNC仕上げ。●幅190mmのワイドバー。●クランプ部幅6.5mm

価格に取付工賃は含まれません。品質保証はお買い上げの販売店を通して行っております。次の場合は適用されません。①海外個人輸入②オークションでの購入③他人からの譲渡④購入証明がない

ハンドルバーマウント“クリックシステム”フロントバッグ

BBB FRONTPACK | BSB-139

発注番号	JAN	カラー	価格
013203	8716683128000	グレー	¥10,500 (税込¥11,550)



最大荷重:5kg
 サイズ:26×16×18cm
 容量:5.5L
 ●保護用インナーフォーム素材を使用した大きな荷室。●バッグ前面にフロントライ
 ト取付用ストラップ付き。●取り外し可能なショルダーストラップ付き。●フラップ
 上面にビニールのポケット付き。バッグから地図を出さずに確認できます。

テントやドライバッグを自由に取り付けできるハンドルバーハーネス&専用バッグ

BBB BSB-141

発注番号	JAN	カラー	価格
013134	4580366345558	ブラック	¥9,000 (税込¥9,900)



キャリアバッグ:60×150cm(10L)
 ハーネス:28×16×16cm
 重量:305g
 ●軽量のナイロン製ハンドルバーハーネスと全天候型キャリアバッグ。●3か所の固
 定ポイントで走行中も荷物が安定。●キャリアバッグのクイックリリースバックルは
 ハーネスにパーフェクトにフィット。●ブレーキシフターとケーブルへの接触を防ぐ
 ハンドルスベーター付。●従来のドライバッグまたはロールタイプのテントにも対
 応。●取り外し可能なショルダーストラップ付10L全天候型キャリアバッグ。

社員ブログ
 自転車通勤におすすめの
 ハンドルバーバッグ

バイクパッキング用ハンドルバーバッグ

BBB cycle design フレームバッグ
 ハンドルバーバッグ

発注番号	JAN	カラー	価格
013945	4580366343455	ブラック	¥5,400 (税込¥5,940)



素材:600Dポリエステル+TPU
 サイズ:400×170×170mm
 容量:11.5L
 ●ハンドルバーにストラップで固定するバッグ。●2本のストラップで確実に固定。●
 ロールアップ式で高い防水性

直接スマホ操作可能なトップチューブバッグ

(サイドポケット付)
 BBB TOPTANK X | BSB-19

発注番号	JAN	カラー	価格
013137	8716683115871	ブラック	¥8,200 (税込¥9,020)



サイズ:11×16×20cm
 重量:208g
 容量:1.5L
 ●7インチサイズまでのスマホ使用可。●ブルーの内装で中が見やすい。●トップ
 チューブマウント専用設計。●サイドポケットには小物、メイン部にはカメラ、財布、補
 給食など積載可。●ベルクロストラップ留め。●防水仕様。

防水性の高いハイエンドトップチューブバッグ

BBB SEAL TANK | BSB-62

発注番号	JAN	サイズ	カラー	価格
013208	4580366383055	51×75×210mm	ブラック	¥5,500 (税込¥6,050)



●バッグ内部を青いインテリアに統一、より内容物の視認性を高く。●本体ファブ
 リックは防水素材。●水の侵入を防ぐ止水ジッパー。●各パネルは貼り合わせられ、防
 水性の高い構造。●ベルクロストラップ、ボルトでの取り付け両対応。

価格に取付工賃は含まれません。品質保証はお買い上げの販売店を通して行っております。次の場合は適用されません。①海外個人輸入②オークションでの購入③他人からの譲渡④購入証明がない

ボルトオンタイプのトップチューブバッグ

BBB cycle design フレームバッグ
 エヴァフレームバッグ

発注番号	JAN	カラー	価格
013943	4580366343431	ブラック	¥3,700 (税込¥4,070)



一般的な64mmピッチのダボ穴に対応
 するため、トップチューブ以外のボルト
 ケージ台座にも装着可能。(画像はFelt
 VR 54サイズ)



Felt VR 51サイズで最も前方に位置する
 穴を使用したところ、ステムとバッグに大き
 な隙間が空いてしまい不自然でした。
 試しにバッグの前後を逆に取り付けてみ
 たところ、しっくり来ました!

サイズ:長さ215×幅55×高さ80mm
 重量:95g
 ●フレーム上部のボルトに固定するタイプのフレームバッグ。●ボルトケージボルト
 のピッチ(64mm)であれば、トップチューブ以外にも取り付け可能。●ねじピッチの
 微調整機能。●フレームに優しい表面素材。●内部の整理がしやすい伸縮バンド内蔵。

BBB cycle design フレームバッグ
 SMART PHONE TOP TUBE BAG

発注番号	JAN	価格
013941	4580366336150	¥3,800 (税込¥4,180)



サイズ:幅10cm×高さ8cm×奥行き18cm
 容量:0.4リットル
 ●上部にスマートフォンを固定し、下部に収納を備えたチューブバッグ。●バイクか
 ら取り外しをしなくても、スマートフォンのタッチパネル操作が可能な設計。●下部
 の収納はクッションを備え、補給食はもちろん、バッテリー・ライト・チューブ・工具
 などを収納可能なゆとりとした容量。●タッチパネル操作部分は取り外して交換が
 可能。●5.5インチのスマートフォンまで対応するゆとりのあるサイズ。●コラム+
 トップチューブ2箇所の合計3箇所での固定。

ナイロン製の超軽量フレームバッグ
 BBB MIDDLE MATE | BSB-142

発注番号	JAN	サイズ	重量	価格
013204	8716683127300	S:40×7×12cm	140g	¥5,200 (税込¥5,720)
013135	4580366345565	M:44×7×14cm	155g	¥6,000 (税込¥6,600)
013205	8716683127317	L:50×7×16cm	170g	¥6,500 (税込¥7,150)



BBB CORNERCADDY | BSB-144

発注番号	JAN	カラー	価格
013206	8716683127331	ブラック	¥4,500 (税込¥4,950)



容量:1L
 サイズ:20×11×5.5cm
 ●フレーム内のコーナーを活用できるミニバッグ。●青い内部素材で収納物の視認性が
 アップ。●エナジーバー、ウォレット、スマートフォン等小物用の収納あり。●簡単に収
 納物にアクセスするためのサイドジッパー。

選手インプレッション
 フレームバッグデビュー!
 by 山中真選手

カラー:ブラック
 ●軽量ナイロン製フレームバッグ。●ループ式ファスナーによる固定で様々なフレーム
 に適合。●耐水仕様のジッパーを採用。●青い内部素材で収納物の視認性がアップ。

価格に取付工賃は含まれません。品質保証はお買い上げの販売店を通して行っております。次の場合は適用されません。①海外個人輸入②オークションでの購入③他人からの譲渡④購入証明がない

バイクパッキング用フレームバッグ

フレームバッグ
cycledesign
トップチューブバッグ

発注番号	JAN	カラー	価格
013944	4580366343448	ブラック	¥4,800 (税込¥5,280)



推奨フレームサイズ: 410mm~470mm
(数値はフレーム内側のヘッドチューブ~シートチューブまでの距離)
素材: 500Dターポリン
サイズ: 395×145mm
容量: 2.1L
●トップチューブ下部に固定するフレームバッグ。●4本のストラップで確実に固定。
●内部に小物用ポケット。●防水ジッパー。

キャンプツーリングに最適なドライバッグ

BBB STACKPACK | BSB-145
スタックバッグ

発注番号	JAN	カラー	価格
013207	8716683128758	ブラック	¥6,400 (税込¥7,040)



容量: 4L
サイズ: 14×14×30cm
●防水仕様のドライバッグ。●フレームに固定可能なラックとストラップ(BBC-81)が付属します。(ラックサイズ: 9.2×11.5×20.5cm) ●ロールクローゼージャー式で水の浸入を防ぎます。



蓋裏にミッシングリンクなどの小物の収納が可能

BBB TOOL & TUBES | BTL-18
ツール&チューブ

発注番号	JAN	カラー	サイズ	容量	価格
102615	8716683122749	ブラック	S	450ml	¥1,000 (税込¥1,100)
102616	8716683122756		L	630ml	¥1,100 (税込¥1,210)



ボトルケージにスッカリ装着。取り外しも簡単。
※実装品はLサイズ



内フタに小物入れ付属
※リンクは商品に含まれません

こんなにたくさん入ります！
※中身は商品に含まれません。

●蓋の内側にミッシングリンクなどの小物を収納するための内蓋が付属。●中でカタカタ音が鳴らないようゴムバンドで固定可能。●耐久性のあるコンポジット素材を採用。

ソフトツールバッグ630ml

BBB TOOLCAN SOFTCASE L | BTL-181
ツールカンソフトケースL

発注番号	JAN	カラー	サイズ	容量	価格
102619	8716683122794	ブラック	L	630ml	¥3,300 (税込¥3,630)



●ボトルケージ用ソフトツールバッグ。●チューブ、タイヤレバー、CO2インフレーターなどをコンパートメントに収納。●EVAフォームにPUコーティングのジッパー部含めた防水仕様。

価格に取付工賃は含まれません。品質保証はお買い上げの販売店を通して行っております。次の場合は適用されません。①海外個人輸入②オークションでの購入③他人からの譲渡④購入証明がない

サドル下によくなじむカーブシェイプの防水性ハイエンドサドルバッグ

BBB SEAL PACK | BSB-61
シールバッグ

発注番号	JAN	カラー	価格
013217	4580366382751	ブラック	¥6,500 (税込¥7,150)



サイズ: 75×85×140mm
●バッグ内部を青いインテリアに統一、より内容物の視認性を高く。●本体ファブリックは防水素材。●水の侵入を防ぐ止水ジッパー。●各パネルは貼り合わせられ、防水性の高い構造。

サドル下への収まりが良いカーブデザイン

BBB CURVE PACK | BSB-13
カーブバッグ

発注番号	JAN	サイズ	カラー	価格
013212	4580366382706	S	ブラック	¥4,000 (税込¥4,400)
013213	4580366382713	M		¥4,500 (税込¥4,950)
013214	4580366382720	L		¥5,000 (税込¥5,500)



サイズ: S/90×67×130mm、M/95×80×155mm
L/103×83×175mm
●自然にサドルの下に収まるカーブタイプのハイエンドサドルバッグ。●バッグ内部を青いインテリアに統一、より内容物の視認性を高く。●BLS-147 スポットライトを付けるのに最適なリアライト用マウンティングストラップ。●夜間の視認性を高める反射ストライプ。

使い勝手の良いハイエンドサドルバッグ

BBB STORE PACK | BSB-12
ストアバッグ

発注番号	JAN	サイズ	カラー	価格
013209	4580366382676	S	ブラック	¥3,500 (税込¥3,850)
013210	4580366382683	M		¥4,000 (税込¥4,400)
013211	4580366382690	L		¥4,500 (税込¥4,950)



サイズ: S/65×70×140mm、M/95×80×155mm
L/100×90×155mm
●バッグ内部を青いインテリアに統一、より内容物の視認性を高く。●エラスティックストラップに内部ポケットにより内容物を仕分けしやすい。●上部コンパートメントは鍵や財布などの貴重品入れに最適。●BLS-147 スポットライトを付けるのに最適なリアライト用マウンティングストラップ。

価格に取付工賃は含まれません。品質保証はお買い上げの販売店を通して行っております。次の場合は適用されません。①海外個人輸入②オークションでの購入③他人からの譲渡④購入証明がない

ライト
マウント
サイレン
ポンプ
カギ
ミラー
キック
スタンド
キャリア
カゴ
バスケット
フレーム
バッグ
ボトル
ケージ
ハンドル
フォーク
ブレーキ
サドル
クラック
ヘタル
ホイール
ヤル
ヘルメット
シールド
ケミカル
工具
カナル
その他
補修品

ライト
マウント
サイレン
ポンプ
カギ
ミラー
キック
スタンド
キャリア
カゴ
バスケット
サドル
バッグ
ボトル
ケージ
ハンドル
フォーク
ブレーキ
サドル
クラック
ヘタル
ホイール
ヤル
ヘルメット
シールド
ケミカル
工具
カナル
その他
補修品

防水生地を採用したサドルバッグ
BBB COMPACKED | BSB-41
 コンパクト

発注番号	JAN	サイズ	大きさ	価格
013193	8716683122565	S	130×40×80mm	¥3,700 (税込¥4,070)
013194	8716683122572	M	130×50×80mm	¥3,900 (税込¥4,290)
013195	8716683122589	L	130×85×80mm	¥4,300 (税込¥4,730)

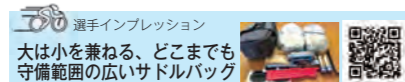

カラー:ブラック
 ●防水生地とジッパー採用。●ワイドなベルトでしっかりと固定可能。●LEDテールライトを取り付けしやすいストラップ付き。●反射材を盛り込んだ生地を使用し夜間走行にも安心。●バッグ本体がシートポストに当たりづらい構造のため、ドロップバーシートへの取り付けも可能。

サドル下にフィットするベルクロ式サドルバッグ
BBB SPEEDPACK | BSB-33
 スピードバック

発注番号	JAN	サイズ	容量	価格
013190	8716683094626	M	520cm³	¥3,200 (税込¥3,520)
013191	8716683094633	L	690cm³	¥3,600 (税込¥3,960)



カラー:ブラック
 ●カーブを描く形状で自然に装着できるサドルバッグ。●ブルーの内面で収納物を確認しやすい。●テールライトを装着できるストラップ。●後部に視認性を高めるブラックの反射ストラップ。●付け外しが簡単なベルクロストラップ●レーサーパンツとシートポストへのダメージを軽減するラバー製シートポスト固定バンド

必要最低限な容量に絞ったシンプル&クリーンなサドルバッグ

BBB RACE PACK | BSB-14
 レースバック

発注番号	JAN	カラー	価格
013215	4580366382737	ブラック	¥2,150 (税込¥2,365)



サイズ:125×80×50mm
 ●サドル下にダイレクトに取り付けられるコンパクトサドルバッグ。●タイトフィットを実現するストラップ取付方式。●サドル下に隠れて目立たないルックス。●タイヤレバーやチューブなどを入れておくのに必要十分な容量。

極力荷物を目立たせたくない人のためのロールアップ式サドルバッグ

BBB ROLL PACK | BSB-45
 ロールバック

発注番号	JAN	カラー	価格
013216	4580366382744	ブラック	¥2,500 (税込¥2,750)



サイズ:2×9×14cm
 ●インナーチューブ、ミニツールなどを入れて置ける3ポケット。●耐蝕加工もされた耐水素材のドライバッグ。●タイトフィットを実現するストラップ取付方式。●軽量、コンパクト。

価格に取付工賃は含まれません。品質保証はお買い上げの販売店を通して行っております。次の場合は適用されません。①海外個人輸入②オークションでの購入③他人からの譲渡④購入証明がない

大容量のキャリアラック・トランクバッグ
BBB CARRIERBAG | BSB-137
 キャリアバッグ

発注番号	JAN	カラー	価格
013202	8716683127980	グレー	¥13,500 (税込¥14,850)



容量:6.5L+5L(拡張時)
 サイズ:36×16×21cm
 ●サイドポケット付きの2つのサイドバッグ。●メイン収納部、及びサイドポケット部分を拡張可能。●背面にリアライトの取付用ストラップを装備。●4本のベルクロストラップでラックへ確実に固定。●取り外し可能なショルダーストラップ付き。

テントやドライバッグを自由に取り付けできる
 大型サドルバッグ型ハーネス&専用バッグ

BBB SEAT SIDEKICK | BSB-143
 シートサイドキック

発注番号	JAN	カラー	価格
013136	4580366345572	ブラック	¥10,800 (税込¥11,880)



キャリアバッグ:60×10×200cm(10L)
 ハーネス:28×16×16cm
 重量:450g
 ●軽量のナイロン製シートハーネスと全天候型キャリアバッグ。●サドルレールとシートポストを利用して簡単に取り付け可能。●クイックリリースバックルーフでキャリアバッグをハーネスに簡単にしっかりと固定可能。●PE強化ハーネスでより安定性アップ。●耐久性が高く簡単に汚れを拭き取れる底部素材がマッドガードとしても機能。●一般的なドライバッグやテントも持ち運び可能。●取り外し可能なショルダーストラップ付10Lの耐水キャリアバッグ。

大容量のキャリアラック・トランクバッグ
BBB TRANKBAG | BSB-133
 トランクバッグ

発注番号	JAN	カラー	価格
013201	8716683112245	ブラック	¥12,500 (税込¥13,750)



参考重量:556g
 容量:6.5L+5L(拡張時)
 サイズ:36×16×21cm
 ●保護用インナーフォーム素材を使用した拡張可能なメイン荷室。●拡張可能なサイドポケット付きの2つのサイドバッグ。●背面にリアライトの取付用ストラップを装備。●取り外し可能なショルダーストラップ付き。●夜間時に視認性を高めるリフレクティブ素材を随所に採用。

BASIL MILES TRUNKBAG PRO MIK
 マイルズトランクバッグプロ ミック

発注番号	JAN	カラー	価格
012507	8715019183003	ブラック/スレート	¥29,800 (税込¥32,780)
012508	8715019183010	ブラック/ライム	



サイズ:31×23×20cm
 容量:9-36L
 ●9リットルの容量は36リットルの容量に拡張可能。●ヘルメットを収納できるスペースあり。●防水仕様(IPX3)。●MIKシステム対応可能(発注番号020114付属)
 ※MIKシステムキャリア用台座プレート(発注番号020113)は付属しません

価格に取付工賃は含まれません。品質保証はお買い上げの販売店を通して行っております。次の場合は適用されません。①海外個人輸入②オークションでの購入③他人からの譲渡④購入証明がない

BASIL MILES TRUNKBAG PRO
マイルストランクバッグ プロ

発注番号	JAN	カラー	価格
012504	8715019182945	ブラック/スレート	¥25,200 (税込¥27,720)
012505	8715019182952	ブラック/ライム	



サイズ:31×23×20cm
容量:9-36L
●9リットルの容量は36リットルの容量に拡張可能。●ヘルメットを収納できるスペースあり。●防水仕様(IPX3)。

BASIL DISCOVERY 365D TRUNKBAG
ディスカバリー365Dトランクバッグ

発注番号	JAN	カラー	価格
012503	8715019182907	ブラック	¥18,500 (税込¥20,350)



サイズ:36×16×22cm
容量:9L
●レインカバーが付属しているため、バッグは常に濡れた状態を保つことができます。●リフレクターは、他の道路利用者からの視認性を確保します。●MIKシステム対応可能(発注番号020114付属)
※MIKシステムキャリア用台座プレート(発注番号020113)は付属しません

BASIL SPORT DESIGN TRUNK BAG MIK
スポーツデザイントランクバッグ

発注番号	JAN	カラー	価格
012479	8715019177897	ブラック	¥19,000 (税込¥20,900)
012480	8715019177903	グラファイト	



容量:7-15L
サイズ:36×26×43cm
●防水仕様。●LEDなど取付け可能なベルトループ。●拡張可能なサイドポケット。●ショルダーベルト。●MIKシステム取り付け本体用アダプタープレート(発注番号:020114)付属。●MIKシステムプレートを使用しない場合は、ベルトなどを別途購入して取り付けが可能です。
※MIKシステムキャリア用台座プレート(発注番号020113)は付属しません

BASIL MILES TRUNK BAG
マイルストランクバッグ

発注番号	JAN	カラー	価格
014273	4580366335986	ブラックスレート	¥14,000 (税込¥15,400)



容量:7L
サイズ:19×32×19.5cm(幅×奥行×高さ)
●クラシックなキャリアバッグ。●キャリアの上に取り付けて着替えやアクセサリを収納。●内部に防水性を高めるポリエステル製のロール式インナーバッグを装備。●ショルダーベルト付属。●IPX3の防水性能。

価格に取付工賃は含まれません。品質保証はお買い上げの販売店を通して行っております。次の場合は適用されません。①海外個人輸入②オークションでの購入③他人からの譲渡④購入証明がない

BASIL DISCOVERY 365D SINGLE
ディスカバリー365Dシングル

発注番号	JAN	カラー	価格
012502	8715019182822	ブラックマリ	¥13,500 (税込¥14,850)



サイズ:30×17×36cm
容量:20L
●便利な調節可能なショルダーストラップとハンドル付き。●便利な巾着で、バッグの中身をしっかりと閉めることができます。●バッグの見える部分には反射材が付いています。●フックオンシステムを使って、シングルパニアバッグを自転車ラックに取り付けることができます。

BASIL WANDERLUST DOUBLE BAG
ワンダーlust ダブルバッグ

発注番号	JAN	カラー	価格
012468	4580366319221	チャコール	¥11,000 (税込¥12,100)



容量:35L(ペア)
サイズ:35×15×31cm(幅×奥行×高さ)
●エレガントなクロスバイク用ダブルバッグ。●リアキャリアの左右に取り付け。●撥水性の高いポリエステル素材。●バックル式トップカバー。

BASIL BOHEME DOUBLE BAG
ボエム ダブルバッグ

発注番号	JAN	カラー	価格
012351	8715019180101	フォレストグリーン	¥18,000 (税込¥19,800)
012352	8715019180118	インディゴブルー	
012353	8715019180125	フィグレッド	
012354	8715019180132	チャコール	



容量:35L(ペア)
サイズ:35×15×31cm(幅×奥行×高さ)
●エレガントなクロスバイク用ダブルバッグ。●リアキャリアの左右に取り付け。●撥水性の高いポリエステル素材。●バックル式トップカバー。

BASIL MAGNOLIA DOUBLE BAG
マグノリアダブルバッグ

発注番号	JAN	カラー	価格
012349	8715019176883	ティールブルー	¥15,000 (税込¥16,500)
012350	8715019176890	パステルパウダー	



容量:35L(ペア)
サイズ:39×18×35cm(幅×奥行×高さ)
最大積載量:10kg(ペア)
参考重量:1.76kg
●エレガントなクロスバイク用ダブルバッグ。●左右2個セット。●撥水性の高いポリエステル素材。●IPX3の防水性能。●リアライトを取り付けるためのフープ付き。

価格に取付工賃は含まれません。品質保証はお買い上げの販売店を通して行っております。次の場合は適用されません。①海外個人輸入②オークションでの購入③他人からの譲渡④購入証明がない

ライト
ミラー
ポンプ
カギ
ミラー
フック
スタンド
カゴ
バスケット
トラ
ンクバ
ッグ
ボ
トル
ケ
ー
ジ
サ
ス
フ
ォ
ー
ク
ブ
レ
ー
キ
サ
ド
ル
BB
ク
ラ
ン
ク
バ
グ
ホ
イ
ー
ル
ウ
エ
ア
シ
ュ
ー
ズ
ケ
ス
タ
ン
ド
ケ
ミ
カ
ル
そ
の
他
の
補
修
品

ライト
ミラー
ポンプ
カギ
ミラー
フック
スタンド
カゴ
バスケット
トラ
ンクバ
ッグ
ボ
トル
ケ
ー
ジ
サ
ス
フ
ォ
ー
ク
ブ
レ
ー
キ
サ
ド
ル
BB
ク
ラ
ン
ク
バ
グ
ホ
イ
ー
ル
ウ
エ
ア
シ
ュ
ー
ズ
ケ
ス
タ
ン
ド
ケ
ミ
カ
ル
そ
の
他
の
補
修
品

BASIL GO DOUBLE BAG
ゴ-ダブルバッグ

発注番号	JAN	カラー	価格
012476	8715019177644	グレー	¥14,000 (税込¥15,400)



容量:32L(ペア)
サイズ:35×14×33cm(幅×奥行×高さ)
●シンプルモダンなクロスバイク用ダブルバッグ。●リアキャリアの左右に取り付け。●バッグの外側に小物を収納できるポケット。●撥水性の高いポリエステル素材。●バックル式トップカバー。



P.86
発注番号:020150
RITEWAY オフセットキャリアがおすすめ

BASIL URBAN LOAD DOUBLE PANNIER BAG
アーバンロードダブルパニアバッグ

発注番号	JAN	カラー	価格
012500	8715019182266	モスグリーン/サンド	¥13,500 (税込¥14,850)
012501	8715019182273	テラレッド/ローズ	



サイズ:40×17×46cm
容量:46L
●クリッククローザーでロック可能。●トレンドカラーで、水に強い素材を使用。●暗い場所での視認性を高めるため、全面に反射材を使用しています。

BASIL CITY DOUBLE PANNIER BAG
シティダブルパニアバッグ

発注番号	JAN	カラー	価格
012512	8715019183324	ブラック	¥19,000 (税込¥20,900)



サイズ:30×18×49cm
参考容量:28-32L
●コンパクトでありながら、28~32リットルの容量を持つダブルパニア。●バッグの全側面にはリフレクターを装備、視認性を高めています。●MIKシステム対応可能(発注番号020114付属)
※MIKシステムキャリア用台座プレート(発注番号020113)は付属しません



BASIL URBAN LOAD DOUBLE PANNIER BAG MIK
アーバンロードダブルパニアバッグ ミック

発注番号	JAN	カラー	価格
012510	8715019183249	ブラック/ブラック	¥15,000 (税込¥16,500)



サイズ:38×17×43cm
容量:53L
●MIKシステム用アダプタープレートが付属しており、簡単に脱着できるパニアバッグ。●撥水性のあるターポリン素材で、ちょっとしたわか雨にも対応。●反射材で視認性が向上。●調節可能なバックルで、必要に応じてサイズを調整可能。
※別売のMIKシステムキャリア用台座プレート(発注番号020113)が必要です。



BASIL URBAN DRY DOUBLE BAG
アーバンドライダブルバッグ

発注番号	JAN	カラー	価格
014270	4580366335955	ソリッドブラック	¥20,000 (税込¥22,000)



容量:50L(ペア)
サイズ:36×17×42cm
●防水性の高いスタイリッシュなドライパニアバッグ。●IPX3の防水性能。●ターポリン素材を溶着することで水の浸入を防止。●左右2個セット。

BASIL URBAN LOAD DOUBLE BAG
アーバンロードダブルバッグ

発注番号	JAN	カラー	価格
012462	8715019177385	ブラック/ブラック	¥11,000 (税込¥12,100)



容量:48-53L(ペア)
サイズ:41×18×46cm
●防水性の高いターポリン/ポリエステルバッグ。●折りたたみ式クローザーでバッグ内部への浸水を防ぎます。●ユニバーサルブリッジシステムを搭載しており、あらゆる種類のキャリアと互換性があります。●バッグの両サイドの反射材で夜間の視認性がアップ。●左右2個セット。
※ユニバーサルブリッジシステム:ストラップでキャリアとバッグを固定するシステム。



P.86
発注番号:020150
RITEWAY オフセット
キャリアがおすすめ



BASIL FORTE DOUBLE BAG
フォルテダブルバッグ

発注番号	JAN	カラー	価格
012477	8715019177774	ブラック	¥14,467 (税込¥15,913)
012478	8715019177781	ブルー	



社員ブログ
バックバックから
パニアバッグへ



容量:35L(ペア)
サイズ:41×15×43cm
●ダブルバイクバッグ●非常にタフで防水加工の施されたポリエステル素材+ターポリン。●アジャストベルト、ユニバーサルブリッジシステム。

BASIL FORTE DOUBLE PANNIER BAG MIK
フォルテダブルパニアバッグ ミック

発注番号	JAN	カラー	価格
012511	8715019183287	ブラック/ブラック	¥17,000 (税込¥18,700)



サイズ:41×15×34cm
容量:35L
●35リットルのラージブラックダブルパニアがあれば、いつでも手元に十分なスペースを確保できます。●非常に頑丈な構造のため、このバッグは安心して毎日長く使えます。●撥水加工を施した素材が、パニアの中身をドライに保ちます。●暗い場所での視認性を高めるために、反射材を使用しています。●MIKシステム対応可能(発注番号020114付属)
※MIKシステムキャリア用台座プレート(発注番号020113)は付属しません



Basil Tour ●600デニールのポリエステル製撥水加工。●フロントに丸みを持たせて強化したダブルバイクバッグ。●2つのジッパー付サイドポケット、ソフトフィリング素材使用のカバー、前サイドに2本のリフレクター。

BASIL TOUR XL
ツアーXL

発注番号	JAN	カラー	価格
012293	8715019170164	ブラック	¥9,500 (税込¥10,450)



容量:40L(ペア)
サイズ:34×17×34cm(幅×奥行×高さ)

BASIL TOUR
ツアー

発注番号	JAN	カラー	価格
012291	8715019170027	ブラック	¥7,600 (税込¥8,360)



容量:26L
サイズ:32×12×32cm(幅×奥行×高さ)

BASIL TOUR-SINGLE
ツアーシングル

発注番号	JAN	カラー	サイド	価格
012272	8715019173042	レフト	ブラック	¥7,000 (税込¥7,700)
012273	8715019173066	ライト		



容量:17L
サイズ:34×15×33cm(幅×奥行×高さ)
●リアキャリアの片側に取り付けるバッグ。●ポリエステル素材。●両サイドにリフレクターを装備。

社員ブログ
脱着は0.5秒!
取り付け取り外しが超簡単

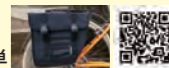

Basil Big Black Bags

●撥水加工された600デニールのポリエステル製。●夜間の安全性を高めるポリエステル素材。●カゴに積載するよりも低重心で安定するため、シティサイクルや小径車にもおすすめ。

BASIL MARA 3XL

マール 3XL

発注番号	JAN	カラー	価格
012338	8715019175510	ブラック	¥11,000 (税込¥12,100)



容量:52L(ペア)
サイズ:35×20×40cm(幅×奥行×高さ)

BASIL MARA XXL

マール XXL

発注番号	JAN	カラー	価格
012258	8715019173950	ブラック	¥8,800 (税込¥9,680)



容量:47L(ペア)
サイズ:35×18×36cm(幅×奥行×高さ)

BASIL MARA XL

マール XL

発注番号	JAN	カラー	価格
012257	8715019171086	ブラック	¥6,600 (税込¥7,260)



容量:35L(ペア)
サイズ:34×13×34cm(幅×奥行×高さ)

BASIL MARA

マール

発注番号	JAN	カラー	価格
012256	8715019170225	ブラック	¥4,400 (税込¥4,840)



容量:26L(ペア)
サイズ:35×12×31cm(幅×奥行×高さ)
参考重量:780g

BASIL MALAGA

マラガ

発注番号	JAN	カラー	価格
012292	8715019170065	ブラック	¥6,600 (税込¥7,260)



容量:13L
サイズ:32×13×29cm(幅×奥行×高さ)
●リアキャリアに取り付け可能なバッグ。●ポリエステル製。●書類を入れるのに便利な長方形。

Thule Pack'n Pedal™

スウェーデンの機能的なバッグ&キャリアシステム

THULE Shield Pannier 25L

シールドパニア 25L

発注番号	JAN	カラー	価格
013536	4580366370284	ブラック	¥23,000 (税込¥25,300)
013537	4580366370291	ブルー	
013538	4580366370307	イエロー	



容量:25L×2個
サイズ:40×37×20cm
参考重量:1200g(片側)

THULE Shield Pannier 13L

シールドパニア 13L

発注番号	JAN	カラー	価格
013539	4580366370314	ブラック	¥19,000 (税込¥20,900)
013540	4580366370321	ブルー	
013541	4580366370338	イエロー	



容量:13L×2個
サイズ:31×31×18 cm
参考重量:900g(片側)

●IPX4の防水性能で大雨や水しぶきから荷物を保護します。●アダプターを使用せずに10-16mmラックに確実に着脱可能。●3つの内ポケットに書類や小物を収納、バッグ内で整理、保護します。●取り外し可能なショルダーストラップで自転車から簡単に持ち運びが可能。●バッグの両サイドにはライトアタッチメントループが付いており、視認性と安全性に優れています。●反射パネルにより視認性が向上。



※セーフティライトは付属していません。

THULE Shield Pannier 17L

シールドパニア 17L

発注番号	JAN	カラー	価格
013542	4580366370345	ブラック	¥16,000 (税込¥17,600)



容量:17L×1個
サイズ:40×35×19cm
参考重量:1000g(片側)

●IPX4の防水性能で大雨や水しぶきから荷物を保護します。●アダプターを使用せずに10-16mmラックに確実に着脱可能。●パッド付きコンパートメントで15インチMacBook®/14インチPCを保護。●外側のポケットから携帯電話、鍵、財布に素早くアクセス可能。●取り外し可能なショルダーストラップで自転車から簡単に持ち運べる。●バッグの両サイドにはライトアタッチメントループが付いており、視認性と安全性に優れています。●反射パネルにより視認性が向上。

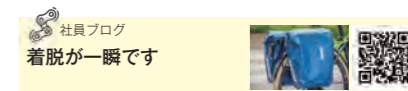

大容量、防水、多機能パニアバッグ

SEERFAS PANNIER
パニア

発注番号	JAN	カラー	価格
013953	4580366351290	ブラウン	¥11,000 (税込¥12,100)
013954	4580366351306	ブラック/チャコール	



サイズ:32×38×13cm(18L×2)
参考重量:1074g
素材:300Dポリエステル
●蓋部はフリップトップ方式採用(シングルバックル×2付)●ナイロン製手提げ用取っ手×2付●バッグ角部補強及び背面部バックパネル付●セーフティーライト取付けループ付●リフレクト機能付サーファスロゴおよびリフレクティブセーフティストライプ●フラップ部ジッパー付ポケット●リアキャリアアumont対応●防水素材採用



※セーフティーライトは付属していません。



p.88 RITEWAYのオフセットキャリアがおすすめ

SEERFAS PANNIER
パニア

発注番号	JAN	カラー	価格
013952	4580366351283	ブラック/チャコール	¥6,500 (税込¥7,150)



サイズ:32×38cm(22L)
参考重量:784g
素材:300D/1680D ポリエステル
●蓋部はロールトップ方式採用(シングルバックル付)●バッグ角部補強及び背面部バックパネル付●セーフティーライト取付けループ付●ボトル保持用伸縮ネット付●リフレクト機能付サーファスロゴ●防水素材採用●A4書類がすっぽり入る大きさ。*片側のみの商品です。

バイク専用大容量バッグ

THULE Round Trip Bike Gear Locker
ラウンドトリップ バイクギアロッカー

発注番号	JAN	カラー	価格
013534	4580366364757	ブラック	¥20,000 (税込¥22,000)
013535	4580366364764	ダークスレート	



サイズ:55×35×20cm
参考重量:1290g
容量:55L
●ヘルメット、シューズ、ウェア、季節ごとのアクセサリ、工具、汚れた靴専用スペースなど、カメラバッグのように20のコンパートメントに分かれており、収納した荷物の管理が簡単。●容量55Lと約3~5日分の荷物を収納することが可能。●専用の靴ポケットがあるため、汚れた靴を収納しても他のギアを傷つけたり汚したりすることはありません。●トレイル用のサイズの大きなヘルメットも収納できるコンパートメント付き。●バッグの裏側には汚れた洗濯物を収納可能。●カギや財布、GPSサイコン用のアクセスのしやすい外部ポケットあり。●持ち運び用のハンドルと取り外し可能なショルダーストラップ付き。

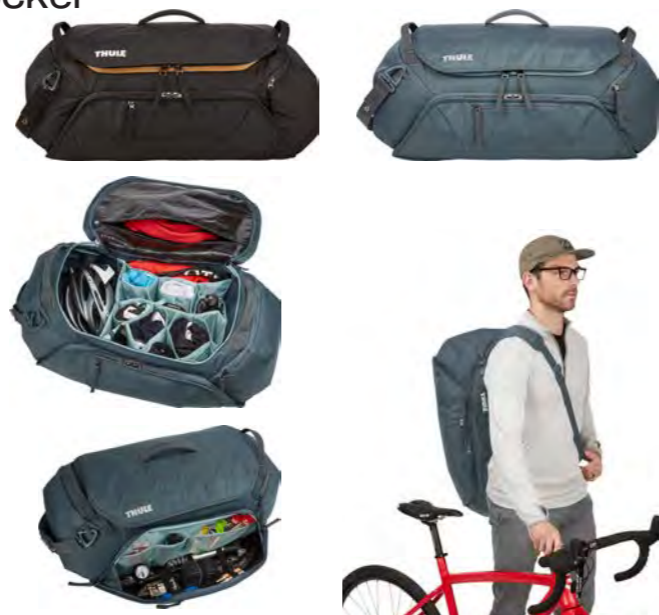

価格に取付工賃は含まれません。品質保証はお買い上げの販売店を通して行っております。次の場合は適用されません。①海外個人輸入②オークションでの購入③他人からの譲渡④購入証明がない

スタイリッシュなバイク専用バックパック

THULE Commuter Backpack
通勤用 バックパック

発注番号	JAN	カラー	価格
013523	0091021056695	ブラック	¥28,000 (税込¥30,800)



- EVA素材のバックパネルは高い通気性で暑い時期も快適。
- 全天候に対応するIPX4の防水性能。ロールトップカバーで水の浸入を防止。
- U 字ロックを収納できるポケット。
- ヘルメットアタッチメント付でヘルメットを確実に収納。
- 立体的な衝撃吸収スペースを装備しサングラスやカメラなどの貴重品を保護。
- レインカバー付属。
- 15インチのノートパソコンに対応する取り外し可能なスリーブ。

サイズ:38×17×60cm
参考重量:1160g
容量:21L
素材:500デニール コーデュロイナイロン
防水性能:IPX4
●特殊な反射プリントで夜間の視認性を向上。●テールライトアタッチメント

究極の輪行キャスターケース

SEERFAS BIKE ARMOR
バイクアーマー

発注番号	JAN	価格
18199222	0713835100615	¥74,800 (税込¥82,280)



サイズ:外側:114cm×71.1cm×25.4cm
内側:110cm×67.3cm×23.5cm
参考重量:14.06kg
●2輪の丈夫なキャスター付で楽に移動できる。●頑丈なポリエチレン製の外ケース。●4つのステンレススチール製ラッチ(掛け金)で究極の固定力。●3層のフォーム素材で保護。内部の固定用ストラップ付き。



- ケース全体を立体加工し軽量ながら高い耐久性。
- バイクを優しく包むフォーム素材。
- 内部は4カ所ストラップを固定するフックがあり、バイクを確実に固定可能。
- ダイヤルを回転させて4カ所固定させます。
- 耐久性の高いキャスター2個。
- 耐横置きに便利なストッパーゴム。
- 移動時に引っ張るためのベルト。

価格に取付工賃は含まれません。品質保証はお買い上げの販売店を通して行っております。次の場合は適用されません。①海外個人輸入②オークションでの購入③他人からの譲渡④購入証明がない

CAMELBAK®

CAMELBAKは明確な意志をもって、サスティナビリティを推進します。2025年までにすべての製品において、気候変動への影響を軽減するための設計を取り入れます。これからも、安全で信頼できる素材を使用し続けます。

ハイドレーションバッグとは？

飲料水を蓄えた袋＝リザーバーを格納でき、接続されたチューブから直接飲水が行えるバックパック、ウエストバッグのことです。

走行中に身をかがめてボトルに手を伸ばす必要はありません。肩口に待機したチューブを咥えるだけで、ハンズフリーで飲水が行えます。

一度体験すれば手放せなくなる圧倒的な利便性と、走行中の姿勢変化をほぼ皆無にできる安全性をもたらします。

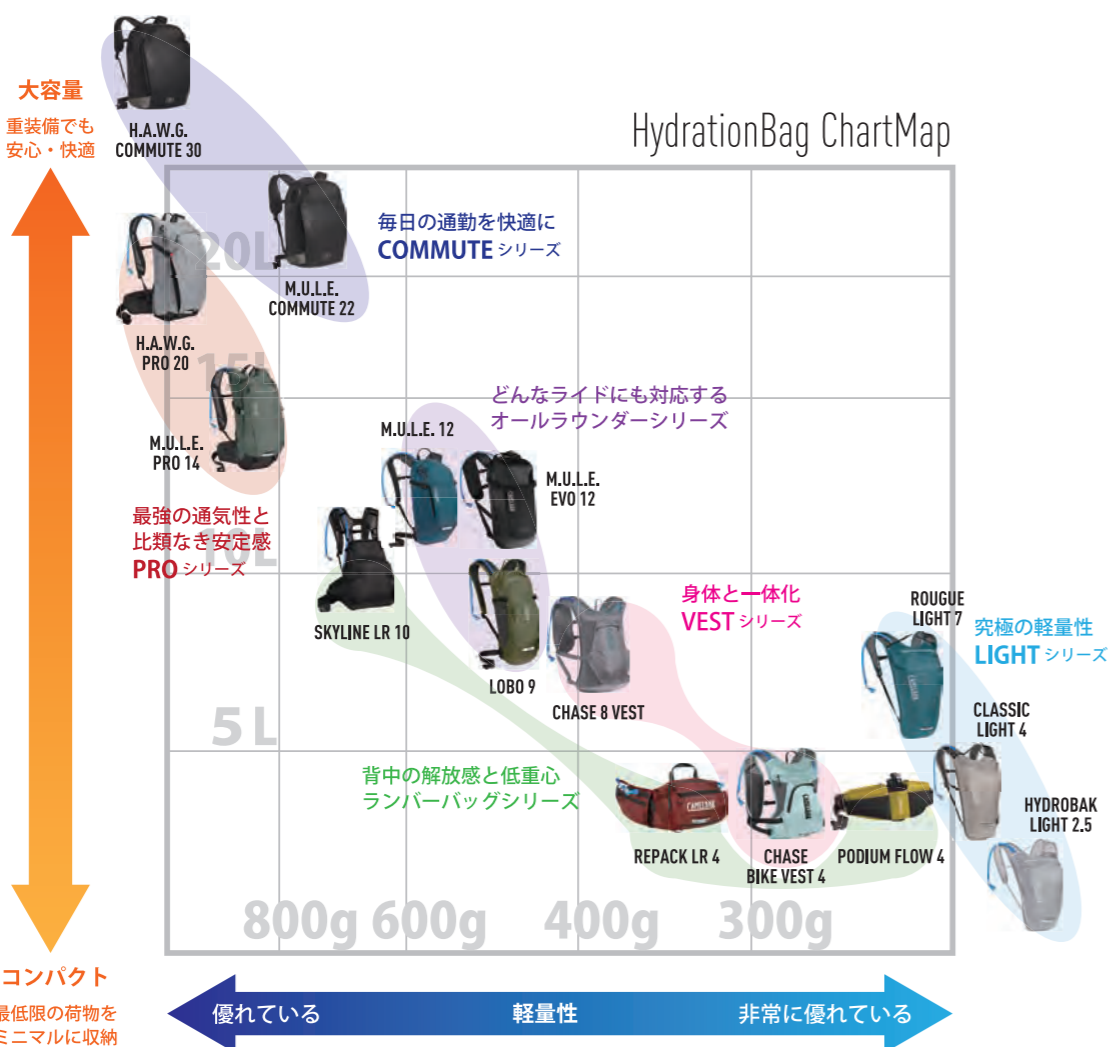

価格に取付工賃は含まれません。品質保証はお買い上げの販売店を通して行っております。次の場合は適用されません。①海外個人輸入②オークションでの購入③他人からの譲渡④購入証明がない

ビジネス旅行にも使える大容量、高機能かつ快適なスタイリッシュなバックパック

NEW

CAMELBAK H.A.W.G. Commute 30
ホーグ コミュート 30

発注番号	JAN	カラー	価格
013980	4580366384731	ブラック	¥21,000 (税込¥23,100)

容量: 30L
参考重量: 1,030g
外寸: 縦48cm×横31cm×奥26cm
生地: メイン=コーデュランN330D PUコーティング
ライニング=P135D (CO耐久撥水加工)
ストラップ=3Dベンチレーションメッシュ

対応リザーバー容量: 3L
推奨レインカバーサイズ: M/L
※リザーバー、レインカバーは別売りです。
●本体には撥水素材を使用し止水ジッパーを装備。●背中空気循環を促し蒸れを軽減するエアサポートバックパネル。●防水機能を備えたラップトップスリーブ(縦35cm×横29cm×奥1cm)。●サングラスなどの収納に便利なソフトインナーポケット。●ヘルメット装着用ループとリアライト装着用ループを装備。●ボトルやU字ロックの収納に最適な伸縮性の高いサイドメッシュポケット。●ロゴ、ボトムサイドなどに全方位反射素材を使用し夜間の安全性に配慮。●リザーバー(別売り)を格納可能な専用気室とチューブ挿入口を装備。●スマートフォンなど使用頻度の高いものの収納に便利なショルダーハーネスポケットを左右に装備。●必要に応じて脱着可能なウエストベルト。



毎日の通勤に機能性と快適性を極めたスタイリッシュなバックパック

NEW

CAMELBAK M.U.L.E. Commute 22
ミュール コミュート 22

発注番号	JAN	カラー	価格
013981	4580366384748	ブラック	¥17,000 (税込¥18,700)

容量: 22L
参考重量: 730g
外寸: 縦43cm×横29cm×奥23cm
生地: メイン=コーデュランN330D PUコーティング
ライニング=P135D (CO耐久撥水加工)
ストラップ=3Dベンチレーションメッシュ

対応リザーバー容量: 3L
推奨レインカバーサイズ: M/L
※リザーバー、レインカバーは別売りです。
●本体には撥水素材を使用し止水ジッパーを装備。●背中空気循環を促し蒸れを軽減するエアサポートバックパネル。●防水機能を備えたラップトップスリーブ(縦35cm×横27cm×奥1cm)。●サングラスなどの収納に便利なソフトインナーポケット。●ヘルメット装着用ループとリアライト装着用ループを装備。●ボトルやU字ロックの収納に最適な伸縮性の高いサイドメッシュポケット。●ロゴ、ボトムサイドなどに全方位反射素材を使用し夜間の安全性に配慮。●リザーバー(別売り)格納用ループとチューブ挿入口を装備。●スマートフォンなど使用頻度の高いものの収納に便利なショルダーハーネスポケットを左右に装備。●必要に応じて脱着可能なウエストベルト。



最高レベルの通気性能と大容量の融合が、長距離ライドの快適さを極める。

NEW

CAMELBAK H.A.W.G. Pro 20
ホーグ プロ 20

発注番号	JAN	カラー	価格
013999	4580366384922	ブラック	¥23,000 (税込¥25,300)
014000	4580366384939	ガンメタル	¥23,000 (税込¥25,300)

容量: 荷室17L + CRUX リザーバー 3L
参考重量: 1,015g
外寸: 縦48cm×横25cm×奥21cm
生地: メイン=リップストップ N200D (ブルーサイン認証)、ボトム=N420D (CO耐久撥水加工)、ライニング=P135D (CO耐久撥水加工)、ストラップ=ハイロフト3Dエアメッシュ

●エアサポート"プロ"バックパネルと3Dベンチレーションメッシュハーネスがもたらす最高レベルの通気性が、背中、肩、および腰の蒸れを最大限に軽減。●軽量で耐久性に優れたブルーサイン認証リップストップナイロンを使用。●補給食などの収納に便利なウエストベルトポケットを左右に装備。●工具の収納に便利なロールケースを装備。●インパクトプロテクター(別売り)を装備可能。●背負った際の重心位置に配慮したバッテリー(重量物)用収納ポケット。●ヘルメット装着用フックとリアライト装着用ループを装備。●マグネット固定による快適なチューブの操作性。●サングラスなどの収納に便利なソフトインナーポケット。



価格に取付工賃は含まれません。品質保証はお買い上げの販売店を通して行っております。次の場合は適用されません。①海外個人輸入②オークションでの購入③他人からの譲渡④購入証明がない

まるでバッグが呼吸をしているかのような最高レベルの通気性能。快適さの頂点へ。

NEW

CAMELBAK M.U.L.E. Pro 14
ミュールプロ 14

発注番号	JAN	カラー	ウイメンズ フィット	価格
013995	4580366384885	ブラック	○	¥21,000 (税込¥23,100)
013996	4580366384892	アゲーブグリーン		
013997	4580366384908	ブラック		
013998	4580366384915	ミネラルブルー		

3L
CRUX®
RESERVOIR
included

容量: 荷室11L+CRUX リザーバー 3L
参考重量: 845g(ウイメンズフィット=820g)
外寸: 縦45cm×横23cm×奥19cm
生地: メイン=リップストップ N200D(ブルーサイン認証)
ボトム=N420D(CO耐久撥水加工)
ライニング=P135D(CO耐久撥水加工)
ストラップ=ハイロフト3Dエアメッシュ

●エアサポート"プロ"バックパネルと3Dベンチレーションメッシュハーネスがもたらす最高レベルの通気性が、背中、肩、および腰の蒸れを最大限に軽減。●軽量で耐久性に優れたブルーサイン認証リップストップナイロンを使用。●補給食などの収納に便利なウエストベルトポケットを左右に装備。●工具の収納に便利なロールケースを装備。●インパクトプロテクター(別売り)を装備可能。●背負った際の重心位置に配慮したバッテリー(重量物)用収納ポケット。●ヘルメット装着用フックとリアライト装着用ループを装備。●マグネット固定による快適なチューブの操作性。●サングラスなどの収納に便利なソフトインナーポケット。●ウイメンズフィット=ショルダーハーネスのS字曲率、エアサポート"プロ"バックパネルの形状およびバッグの形状を女性の身体構造に最適化。優れたフィット感と空気循環性能をもたらす。



CE規格最高レベルのプロテクション性能で、ライダーの脊椎を守る。

NEW

CAMELBAK Impact Protector Panel
インパクト プロテクター パネル

発注番号	JAN	参考重量	外寸	価格
014001	4580366384946	201g	縦37.7cm×横16.5cm×奥1.8cm	¥6,800 (税込¥7,480)

●CE規格 1621-2(脊椎)において、より厳しい基準を満たしたレベル2に認定。●圧倒的な保護性能を維持しつつも、超軽量。ライダーに重量のハンデを負わせない。●優れた柔軟性により、ライダーの動きに確実に追従。アクティブなライドの妨げにならない。●M.U.L.E. Pro 14, H.A.W.G. Pro 20に装備可能。



全天候型、高耐久性、軽量性、すべてを兼ね備えたミュールの進化形。

NEW

CAMELBAK M.U.L.E. Evo 12
ミュールエヴォ 12

発注番号	JAN	カラー	価格
013982	4580366384755	ブラック	¥22,000 (税込¥24,200)

3L
CRUX®
RESERVOIR
included

容量: 荷室9L + CRUX リザーバー 3L
参考重量: 510g
外寸: 縦48cm×横22cm×奥14cm
生地: メイン=N210D TPUコーティング、
ライニング=P135D(CO耐久撥水加工)、
ストラップ=リサイクルポリエステル ダイヤモンドメッシュ

●嵐の中でも荷物を守る高い防水性能。●背中の中気循環を促し蒸れを軽減するエアサポートバックパネル。●使用頻度の高いものの収納に便利なショルダーハーネスポケットを左右に装備。●ヘルメット装着用フックとリアライト装着用ループを装備。●伸縮性が高く丈夫なオーバーフローポケット。●サングラスなどの収納に便利なソフトインナーポケット。



価格に取付工賃は含まれません。品質保証はお買い上げの販売店を通して行っております。次の場合は適用されません。①海外個人輸入②オークションでの購入③他人からの譲渡④購入証明がない

テクニカルな地形でも最大限の安定感を得られるロングセラーモデル

NEW

CAMELBAK M.U.L.E. 12
ミュール 12

発注番号	JAN	カラー	ウイメンズ フィット	価格
013983	4580366384762	ブラック	○	¥17,000 (税込¥18,700)
013984	4580366384779	アルミニウム		
013985	4580366384786	ファイヤーブリック		
013986	4580366384793	モロカンブルー		
013987	4580366384809	チャコール		
013988	4580366384816	ブルーヘイズ		

3L
CRUX®
RESERVOIR
included

容量: 荷室9L+CRUX リザーバー 3L
参考重量: 580g(ウイメンズフィット=560g)
外寸: 縦46cm×横22cm×奥14cm
生地: メイン=コーデュランRN210D(CO耐久撥水加工)、
ボトム=リップストップ N200D(ブルーサイン認証)、
ライニング=P135D(CO耐久撥水加工)、
ストラップ=リサイクル 3Dベンチレーションメッシュ

●背中の空気循環を促し蒸れを軽減するエアサポートバックパネル。●ヘルメット装着用フックとリアライト装着用ループを装備。●サングラスなどの収納に便利なソフトインナーポケット。●マグネット固定による快適なチューブの操作性。●必要に応じて脱着可能なウエストベルト。●ウイメンズフィット=ショルダーハーネスのS字曲率とエアサポートバックパネルの形状を女性の身体構造に最適化。優れたフィット感と空気循環性能をもたらす。



バランスの良い容量と優れたフィット性。最もマルチに使えるオールラウンダー

NEW

CAMELBAK Lobo 9
ロボ 9

発注番号	JAN	カラー	ウイメンズ フィット	価格
013989	4580366384823	ブラック	○	¥15,000 (税込¥16,500)
013990	4580366384830	バートンオリーブ		
013991	4580366384847	ファイヤーブリック		
013992	4580366384854	モロカンブルー		
013993	4580366384861	チャコール		
013994	4580366384878	ブルーヘイズ		

2L
CRUX®
RESERVOIR
included

容量: 荷室6L+CRUX リザーバー 2L
参考重量: 510g(ウイメンズフィット=500g)
外寸: 縦47cm×横21cm×奥8cm
生地: メイン=コーデュランRN210D(CO耐久撥水加工)、
ボトム=リップストップ N200D(ブルーサイン認証)、
ライニング=P135D(CO耐久撥水加工)、
ストラップ=リサイクル 3Dベンチレーションメッシュ

●背中の空気循環を促し蒸れを軽減するエアサポートバックパネル。●ヘルメット装着用フックとリアライト装着用ループを装備。●サングラスなどの収納に便利なソフトインナーポケット。●マグネット固定による快適なチューブの操作性。●必要に応じて脱着可能なウエストベルト。●ウイメンズフィット=ショルダーハーネスのS字曲率とエアサポートバックパネルの形状を女性の身体構造に最適化。優れたフィット感と空気循環性能をもたらす。



価格に取付工賃は含まれません。品質保証はお買い上げの販売店を通して行っております。次の場合は適用されません。①海外個人輸入②オークションでの購入③他人からの譲渡④購入証明がない

ライダーの重心を低く抑え優れた安定感をもたらす"腰で背負う"新しいカタチ。



CAMELBAK Skyline LR 10
スカイライン LR 10

発注番号	JAN	カラー	ウイメンズ フィット	価格
014007	4580366385004	ブラック	○	¥18,000 (税込¥19,800)
014008	4580366385011			

容量:荷室7L+CRUX ランバーリザーバー 3L
参考重量:650g
外寸:縦47cm×横25cm×奥17cm
(ウイメンズフィット=縦41cm×横25cm×奥17cm)
生地:メイン=N420D(CO耐久撥水加工)、
ライニング=P135D(CO耐久撥水加工)、
ストラップ=3Dベンチレーションメッシュ

●"腰で背負う"という新しい形態が、ライダーの重心を低く抑え優れた安定感をもたらすと同時に、首や肩の負担も軽減。●デュアルウイニングベルトにより、激しい動きにも振り回されることなくしっかりと追従。●ランバーベンチレーションパネルと3Dベンチレーションメッシュベルトが高い通気性をもたらす、腰回りの蒸れを軽減。●工具の収納に便利なロールケースを装備。●ヘルメット装着用ループを装備。●ウイメンズフィット=シヨルターハーネスのS字曲率を女性の身体構造に最適化。優れたフィット感をもたらす。



機能性インナーのような快適な着心地。まる一日走りたいミニマリストへ。

CAMELBAK Chase 8 Vest
チェイス 8 ベスト

発注番号	JAN	カラー	価格
014005	4580366384984	ブラック	¥17,000 (税込¥18,700)
014006	4580366384991	ガンメタル	

容量:荷室6L+CRUX リザーバー 2L
参考重量:420g
外寸:縦48cm×横25cm×奥48cm
生地:メイン=420D ナイロン(耐久撥水ポリウレタンコーティング)、
ライニング=P135D(CO耐久撥水加工)、
ストラップ=3Dベンチレーションメッシュ

●身体との接触面すべてに3Dベンチレーションメッシュを使用。機能性インナーを着用しているかのような快適性をもたらす。●デュアルチェストストラップにより、激しい動きにも振り回されることなくしっかりと追従。●シヨルターハーネスには大型のジッパーポケットとストレッチポケットを装備。●サイクルジャージの背面ポケットに被りにくいサイズ感。●リアライト装着用ループを装備。



まるで機能性インナーを着ているかのような快適性。存在感を忘れるベスト型バッグ。

CAMELBAK Chase Bike Vest 4
チェイス バイク ベスト 4

発注番号	JAN	カラー	ウイメンズ フィット	価格
18891089	0886798022826	カモフラージュ	○	¥15,800 (税込¥17,380)
18891303	4580366372110	ブラック		
18891304	4580366372127	アトランティックティール		
18891305	4580366372134	プラム		
NEW 014002	4580366384953	ファイヤーブリック	○	
NEW 014003	4580366384960	ブラック		
NEW 014004	4580366384977	ブルーヘイズ		

容量:荷室2.5L + CRUX リザーバー 1.5L
参考重量:285g
外寸:縦34cm × 横25cm × 奥17cm
生地:メイン=リップストップ RN40D(ブルーサイン認証)
ライニング=P135D(CO耐久撥水加工)
ストラップ=3Dベンチレーションメッシュ

●身体との接触面すべてに3Dベンチレーションメッシュを使用。機能性インナーを着用しているかのような快適性をもたらす。●デュアルチェストストラップにより、激しい動きにも振り回されることなくしっかりと追従。●シヨルターハーネスには大型のジッパーポケットとストレッチポケットを装備。●サイクルジャージの背面ポケットに被りにくいサイズ感。●リアライト装着用ループを装備。●ウイメンズフィット=シヨルターハーネスのS字曲率およびベストの形状を女性の身体構造に最適化。優れたフィット感と安定性をもたらす。



いかなるライドにも対応するキャパシティ。圧倒的に便利なオーバーフローポケットを装備。

CAMELBAK Rogue Light 7
ログライト 7

発注番号	JAN	カラー	ウイメンズ フィット	価格
18891307	4580366372158	ブラック	○	¥10,300 (税込¥11,330)
18891308	4580366372165	アルミニウム		
18891309	4580366372172	ジブラルタルネイビー		
18891310	4580366372189	アトランティックティール		
18891311	4580366372196	ファイヤーブリック		
NEW 014009	4580366385028	ブルーヘイズ	○	
NEW 014010	4580366385035	ゴールデン		
NEW 014011	4580366385042	キャッスルロック		
NEW 014012	4580366385059	ドラゴンフライティール		

容量:荷室5L + CRUX リザーバー 2L
参考重量:215g
外寸:縦42cm×横25cm×奥18cm
生地:メイン=リップストップ RN50D
(ブルーサイン認証)
ライニング=P135D(CO耐久撥水加工)
ストラップ=3Dベンチレーションメッシュ

●軽量かつ耐久性に優れた素材を使用。●エアサポートライトバックパネルと3Dベンチレーションメッシュを使用したシヨルターハーネスにより、ライド中の不快な蒸れを軽減。●すぐに取り出したいものや汚れ物などの収納に便利な、伸縮性の高い大型オーバーフローポケット。●ヘルメット装着用ループとリアライト装着用ループを装備。●ウイメンズフィット=シヨルターハーネスのS字曲率を女性の身体構造に最適化。優れたフィット感と安定性をもたらす。



大きすぎず小さすぎない、軽量性と容量の絶妙なバランスを実現したオールラウンダー。



CAMELBAK Classic Light 4
クラシック ライト 4

発注番号	JAN	カラー	価格
18891312	4580366372202	ガンメタル	¥8,600 (税込¥9,460)
18891313	4580366372219	アルミニウム	
18891315	4580366372233	セーフティイエロー	
18891316	4580366372240	ジブラルタルネイビー	
NEW 014013	4580366385066	ブルーヘイズ	

容量:荷室2L+CRUX リザーバー 2L
参考重量:190g
外寸:縦41cm×横24cm×奥16cm
生地:メイン=リップストップ RN50D(ブルーサイン認証)
ライニング=P135D(CO耐久撥水加工)
ストラップ=3Dベンチレーションメッシュ

●軽量かつ耐久性に優れた素材を使用。●エアサポートライトバックパネルと3Dベンチレーションメッシュを使用したシヨルターハーネスにより、ライド中の不快な蒸れを軽減。●ヘルメット装着用ループとリアライト装着用ループを装備。

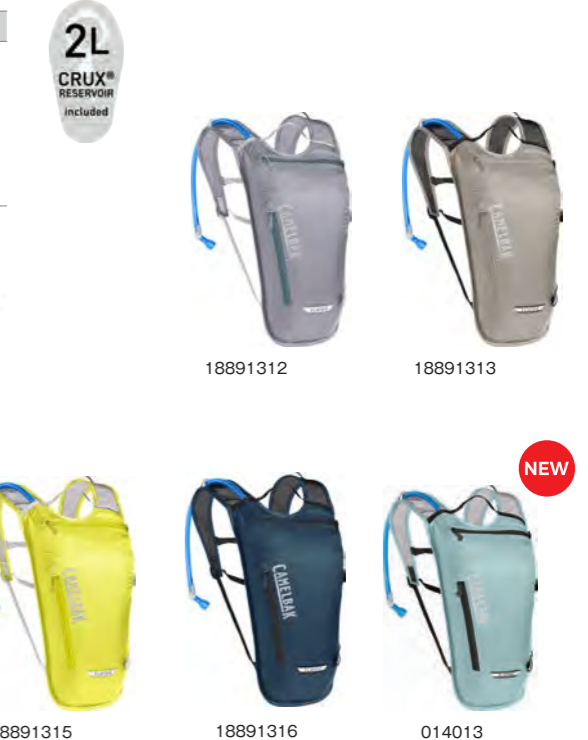

いつまでも背負っていただける究極の軽量性。シンプルに必需品を携行するための最適解。

NEW

CAMELBAK Hydrobak Light 2.5
 ハイロバックライト 2.5

発注番号	JAN	カラー	ウイメンズフィット	価格
014014	4580366385073	ブラック		¥7,800 (税込¥8,580)
014015	4580366385080	ジブラルタルネイビー		
014016	4580366385097	アルミニウム		
014017	4580366385103	ブルーヘイズ		
014018	4580366385110	ゴールド		
014019	4580366385127	ドリズルグレー	○	
014020	4580366385134	パーガンディ		



容量: 荷室1L+CRUX リザーバー 1.5L
 参考重量: 170g
 外寸: 縦34cm×横23cm×奥17cm
 生地: メイン=リップストップ RN50D (ブルーサイン認証)、ライニング=P135D (CO耐久撥水加工)、ストラップ=3Dベンチレーションメッシュ
 ●軽量かつ耐久性に優れた素材を使用。●3Dベンチレーションメッシュを使用した背面とショルダーハーネスにより、ライド中の不快な蒸れを軽減。●ヘルメット装着用ループとリアライト装着用ループを装備。●ウイメンズフィット=ショルダーハーネスのS字曲線を女性の身体構造に最適化。優れたフィット感をもたらす。



CAMELBAK レインカバー

発注番号	JAN	サイズ	価格
013555	4580366385295	S/M (容量16~25Lのバッグに対応)	¥3,300 (税込¥3,630)
013556	4580366385301	M/L (容量25~38Lのバッグに対応)	¥3,600 (税込¥3,960)

●バッグを風雨から守るレインカバー。反射材付きリアライト用ループを備え、夜間の安全性に配慮。●フック、ループクローザー、ドローストリングにより高いフィット感を実現。



NEW

バッグを背負わない解放感。ミニマルボディに詰め込んだ機能美。

CAMELBAK Repack LR 4
 リバック LR 4

発注番号	JAN	カラー	価格
18891074	0886798008288	ブラック	¥11,800 (税込¥12,980)
18891091	0886798016573	カモフラージュ	
18891306	4580366372141	プラム/ブラックプラム	
NEW 014023	4580366385165	ファイヤーブリック	
NEW 014024	4580366385172	ガンメタル	

容量: 荷室2.5L+CRUX ランバーリザーバー 1.5L
 参考重量: 310g
 外寸: 縦18.5cm×横28cm×奥15.5cm
 生地: メイン= 210D ナイロン PUコーティング (耐久撥水加工) ライニング=P135D (CO耐久撥水加工) ストラップ=フリーザブルエアメッシュ

●腰の負担を軽減するコンプレッション機能付きランバーリザーバーバッグ。●マグネット固定による快適なチューブの操作性。●カーゴポケット付きの負分散型ヒップベルト。●リアライト装着用ループを装備。●工具などの収納に便利なオーガナイザー付きポケット。●フリーザブルメッシュにより不快な蒸れを軽減。

1.5L CRUX RESERVOIR included



NEW

価格に取付工賃は含まれません。品質保証はお買い上げの販売店を通して行っております。次の場合は適用されません。①海外個人輸入②オークションでの購入③他人からの譲渡④購入証明がない

ミニマルボディに秘められた大容量と抜群の使い勝手。必需品の携行をもっと自由に。

NEW

CAMELBAK Podium Flow 4
 ポディウム フロー 4

発注番号	JAN	カラー	価格
014021	4580366385141	ブラック	¥7,700 (税込¥8,470)
014022	4580366385158	ゴールド	

容量: 4L
 参考重量: 220g
 外寸: 縦15cm×横36cm×奥8cm
 生地: メイン=RN70D (CO耐久撥水加工)、ライニング=P135D (CO耐久撥水加工)、ストラップ=3Dベンチレーションメッシュ
 ●ポディウム ダート シリーズ 620mlを標準装備。●空気循環を促し蒸れを軽減するエアサポートバックパネル。●工具などの収納に便利なオーガナイザー付きポケットと、伸縮性の高いオーバーポケットを装備。●底部に補給食や携帯用ポンプなどを収納できる便利なスリーブを装備。●ロゴに反射素材を使用し夜間の安全性に配慮。



信頼できる耐久性と安全性をお子様にも。

CAMELBAK Mini M.U.L.E. 3
 ミニミュール 3

発注番号	JAN	カラー	価格
18891100	0886798023960	ラピスブルーストライプ	¥8,000 (税込¥8,800)
18891101	0886798022703	レーシングレッドチェック	
18891102	0886798016511	カモフラージュ	
18891103	0886798003085	ブラックフレーム	
NEW 014025	4580366385189	ルージュフレーム	
NEW 014026	4580366385196	ホットピンク	

容量: 荷室1.5L + CRUX リザーバー 1.5L
 参考重量: 210g
 外寸: 縦35cm × 横21.5cm × 奥10cm
 生地: メイン=P200D ポリエステル (耐久撥水加工) ライニング=P135D (CO耐久撥水加工) ストラップ=フリーザブルエアメッシュ
 ●軽量かつ耐久性に優れた素材を使用。●ベンチレーションハーネスとフリーザブルメッシュバックパネルにより肩や背中での不快な蒸れを軽減。●緊急時に役立つホイッスルをチェストハーネスに装備。●反射素材を使用したループを前後に装備し、暗所での安全性に配慮。

1.5L CRUX RESERVOIR included



NEW

NEW

価格に取付工賃は含まれません。品質保証はお買い上げの販売店を通して行っております。次の場合は適用されません。①海外個人輸入②オークションでの購入③他人からの譲渡④購入証明がない

バックパックやライフジャケットなど、あらゆるギアに装着可能な断熱バッグ入りリザーバー。

NEW

CAMELBAK UnBottle
アンボトル

発注番号	JAN	カラー	サイズ	価格
014027	4580366385202	フロストグレー	2L	¥7,000 (税込¥7,700)
014028	4580366385219		3L	¥8,000 (税込¥8,800)

2L CRUX® RESERVOIR included
3L CRUX® RESERVOIR included



参考重量: 2L=130g / 3L=150g (リザーバーを除く)
外寸: 2L=縦36cm×横21cm×奥8cm / 3L=縦46cm×横23cm×奥8cm
生地: メイン=ダイヤモンドリップストップ 70D×210D ナイロン (耐久撥水加工) / ライニング=135D ポリオックスフォード
●保冷・保温カバー付きのCRUX リザーバー。●バックパックからライフジャケット、カヤックまで、あらゆるギアに装着可能な複数のアタッチメントポイントを装備。●注水口が露出しているため追加の給水が容易。●クイックリンクシステムに直接アクセスできるジッパーポケット。●持ち運びに便利な大きなグラブハンドル。●BPA/BPS/BPFフリー

ジッパー式大開口による圧倒的利便性。洗いやすさ、乾かしやすさをも極めた超進化形。

NEW

CAMELBAK FUSION リザーバー
フュージョン リザーバー

発注番号	JAN	サイズ	価格
013550	4580366385240	2L	¥7,700 (税込¥8,470)
013551	4580366385257	3L	¥8,000 (税込¥8,800)

参考重量: 2L=144g / 3L=153.5g
外寸: 2L=縦40cm×横25cm×奥2.5cm / 3L=縦47cm×横25cm×奥2.5cm
●Niteize社の特許技術TRU® ZIPを使用、注水口がジッパーで大きく開くことにより、給水はもとより中に手を入れやすく洗浄も容易。●ジッパー方式ながら、最高クラスの防塵防水性能(IP67)とCRUXゆずりの驚異的な耐久性を誇る。●高剛性のバックプレートにより内部の隔壁が不要となり、革命的な内部の洗いやすいさと乾かしやすさを実現。●ハイドロガードテクノロジージャーリザーバーとチューブ内部の細菌の繁殖を抑制。●CRUX リザーバーよりも30%もの軽量化を実現。●チューブを接続してなくても、また脱着の際にも水漏れしないクイックリンクシステムを搭載。●BPA/BPS/BPFフリー



冬季や寒冷地で飲料の凍結を防ぐ、唯一無二の断熱リザーバーバッグ。

NEW

CAMELBAK StoAway
ストアウェイ

発注番号	JAN	カラー	サイズ	価格
014029	4580366385226	ブラック	2L	¥9,000 (税込¥9,900)
014030	4580366385233		3L	¥10,000 (税込¥11,000)

2L CRUX® RESERVOIR included
3L CRUX® RESERVOIR included



参考重量: 2L=140g / 3L=160g (リザーバーを除く)
外寸: 2L=縦34cm×横22cm×奥9cm / 3L=縦45cm×横23cm×奥9cm
生地: メイン=600D ポリオックスフォード (耐久撥水加工) / ライニング=135D ポリオックスフォード (CO耐久撥水加工)
●過酷な寒冷地で飲料の凍結を防ぐ、10mm厚断熱フォームを使用したバッグと断熱チューブカバー付きのCRUX リザーバー。●バルブの凍結を防止するビッグバイトバルブカバーを標準装備。●あらゆるバックパックに収納可能。●BPA / BPS / BPFフリー

歴史に裏付けされた確かな技術。地道な改良と進化を重ねた伝統的モデル。

CAMELBAK CRUX リザーバー
クラックス リザーバー

発注番号	JAN	サイズ	価格
18890629	0886798004570	1.5L	¥4,300 (税込¥4,730)
18890628	0886798004563	2L	¥4,700 (税込¥5,170)
18890627	0886798002415	3L	¥6,200 (税込¥6,820)

参考重量: 1.5L = 200g / 2L = 210g / 3L = 235g
●従来のリザーバーより 20% 流量が増加。●バルブのレバー操作により飲み口の on/off を簡単に切り替え可能。●自社ラボでの耐久試験を突破する驚異的な耐久性。●チューブを接続してなくても、また脱着の際にも水漏れしないクイックリンクシステムを搭載。●ハイドロガードテクノロジージャーリザーバーとチューブ内部の細菌の繁殖を抑制。●ビッグバイトバルブは口馴染みがよく、くわえるとオープン、離すとクローズを自動で切り替える。●BPA/BPS/BPFフリー。



Skyline LR 10 専用モデル。

CAMELBAK CRUX ランバーリザーバー 3L
クラックス ランバーリザーバー 3L

発注番号	JAN	価格
18890626	0886798004655	¥6,800 (税込¥7,480)

参考重量: 229g



CAMELBAK ハイドレーションバッグアクセサリ

リザーバー クリーニング ブラシキット

発注番号	JAN	価格
18890637	0886798004754	¥1,500 (税込¥1,650)



リザーバーとチューブ内部を洗淨するためのブラシセット。

クリーニングタブレット 8コ

発注番号	JAN	価格
013553	4580366385271	¥1,800 (税込¥1,980)



●リザーバーやボトルに付着した臭いや汚れを取り除くクリーニング用錠剤。●容易に小さく分割できるスリット入り錠剤のため、チューブやバルブなど細かい箇所も洗淨がしやすい。

リザーバードライヤー

発注番号	JAN	価格
18890630	0886798004778	¥1,500 (税込¥1,650)



リザーバーを広げて干せる専用ハンガー。

CRUX クリーニングキット

発注番号	JAN	価格
18891302	0886798020389	¥3,800 (税込¥4,180)



CRUX チューブホース

発注番号	JAN	価格
18890633	0886798004662	¥1,800 (税込¥1,980)



CRUX / FUSION リザーバー専用。

CRUX サーモホース

発注番号	JAN	価格
18890634	0886798004631	¥3,000 (税込¥3,300)



チューブ内の水温上昇を抑える保冷カバーつき。クイックリンクシステムを採用したリザーバーに利用可能。

CRUXサーモダイレクターホース

発注番号	JAN	価格
18890635	0886798004648	¥3,600 (税込¥3,960)



針金のようにチューブを任意の形状に固定可能。チューブ内の水温上昇を抑える保冷カバーつき。クイックリンクシステムを採用したリザーバーに利用可能。

CRUX サーマルコントロールキット

発注番号	JAN	価格
013552	4580366385264	¥3,600 (税込¥3,960)



●寒冷地でチューブ内の凍結を防ぐ断熱カバーとバルブの凍結を防ぐビッグバイトバルブカバー、およびチューブのセット。●CRUX.FUSION リザーバーに対応。●BPA / BPS / BPFフリー

CRUX リザーバー オン/オフ バルブ

発注番号	JAN	価格
18890632	0886798004679	¥800 (税込¥880)



CRUX / FUSION リザーバー専用。ビッグバイトバルブ別売り。

ビッグバイトバルブ

発注番号	JAN	価格
18890921	0713852900113	¥800 (税込¥880)



口でかわるとオープン、離すとクローズの吸いやすく漏れないビッグバイトバルブ。特許取得のワンピースシリコンデザイン。

ビッグバイトバルブ 4色セット

発注番号	JAN	価格
013554	4580366385288	¥2,200 (税込¥2,420)



●ビッグバイトバルブのカラフルな4色セット。●飲むたびに自動で密閉され気になる漏れを防ぐ、特許取得のワンピースシリコンデザイン。●Camelbakのすべてのリザーバーに対応。

ビッグバイトバルブカバー

発注番号	JAN	価格
18890931	0713852601164	¥800 (税込¥880)



ビッグバイトバルブの汚れを防ぐカバー。

マグネティック チューブ トラップ

発注番号	JAN	価格
18890636	0886798004693	¥1,800 (税込¥1,980)



チューブの取り回しをマグネットの脱着で行えるようになるトラップ。すべてのチューブに使用可能。

エルゴイドロロック

発注番号	JAN	価格
18890928	0713852901219	¥1,000 (税込¥1,100)



OMEGA/ANTIDOTE リザーバー(旧製品)専用リプレースメントバルブパーツ。

ピュアフローチューブ

発注番号	JAN	価格
18890920	0713852907686	¥1,200 (税込¥1,320)



OMEGA/ANTIDOTE リザーバー(旧製品)専用リプレースメントチューブ。

軽量・低重心のランパーリザーバー搭載モデル。荷室7L+3Lリザーバーパック 重量650g

CAMELBAK SKYLINE™ 10 LR / 3L 100oz
スカイライン 10 LR

発注番号	JAN	カラー	価格
18891087	0886798008233	ブラック	¥21,800 (税込¥23,980)

容量: 荷室7L+ リザーバー3L
 バッグ重量: 650g
 バックレングス(背面長): 43cm-53cm
 ウエスト: 66cm-116cm
 本体素材: ナイロン
 ハーネス: ウルトラライト3Dメッシュストラップ、ヘルメットフック、レインカバー、バイクツールオーガナイザー付属



重量わずか620g。重装備なグラベルライドの補助パックとして程よい荷室9L+リザーバー3L搭載。

CAMELBAK M.U.L.E.® / 3L 100oz
ミュール LR 15

発注番号	JAN	カラー	価格
18891095	0886798022215	レーシングレッド/ブラック	¥16,800 (税込¥18,480)
18891096	0886798022222	ラセットオレンジ/カモフラージュ	

バッグ重量: 620g
 バックレングス(背面長): 43cm-53cm
 ウエスト: 66-116cm
 本体素材: ナイロン
 ハーネス: ウルトラライトメッシュストラップ、ヘルメットフック



18891095



18891096

重量わずか480g。荷室6L+リザーバー3L搭載、デイトリップに最適。

CAMELBAK LOBO™ / 3L 100oz
ロボ

発注番号	JAN	カラー	価格
18891077	0886798016757	ブラウンシール/キャメルフラージュ	¥17,800 (税込¥19,580)
18891078	0886798016771	ラビスブルー / シルバー	
18891079	0886798002903	レーシングレッド / ピッチブルー	

容量: 荷室6L+ リザーバー3L
 バッグ重量: 480g
 バックレングス(背面長): 43cm-53cm
 ウエスト: 66cm-116cm
 本体素材: ナイロン
 ハーネス: 超軽量メッシュ+インディペンデントサスペンション



18891077



18891078



18891079

CAMELBAK®

THIRST FOR MORE™



飲み口を引っ張ったり、
噛んだりする必要はありません。

PODIUMシリーズは握る、もしくは吸うだけで簡単に飲水を行える抜群の飲みやすさと、非ロック状態でボトルを逆さにしてもほぼ確実に漏水しない極めて高い信頼性を兼ね備えています。

保温・保冷性、飲みやすさ、洗いやすさ、耐久性など、サイクリストが求めるあらゆる理想を具現化した革新的なボトルシステムです。



- TRUTASTE™ with HYDROGUARD™**
ボトル特有の嫌なニオイがなく、カビの繁殖も抑制。
- OPTIMIZED CAGE FIT**
様々なボトルケージにフィットする綿密な設計。
- EASY SQUEEZE**
握るのに力は不要、軽い力で多くの流量を得られる。
- POSITIVE LOCK OUT**
レバーを半回転させれば完全にバルブをロック。漏水を防止。
- HIGH-FLOW and SELF-SEALING**
最高レベルの流量を確保しつつも、飛び散りや漏れを防止。
- BPA, BPS & BPF FREE**
健康に有害な化学物質を一切不使用。第三者機関で安全性の認証を取得。
- CAP DISASSEMBLES FOR EASY CLEANING**
バルブは簡単に分解可能。隅々まで洗浄可能。

PODIUM® シリーズ
革新的な 7 つの特徴

	PODIUM®	PODIUM® CHIL™	PODIUM® ICE™	PODIUM® DIRT SERIES	PODIUM® DIRT SERIES CHILL™
Capacity 容量	620 / 710 ml	620 / 710 ml	620 ml	620 ml	620 ml
Cold Insulation 保冷	—	通常比 2 倍	通常比 4 倍	—	通常比 2 倍
Mud Cap キャップ	別売り	別売り	別売り	○	○

価格に取付工賃は含まれません。品質保証はお買い上げの販売店を通して行っております。次の場合は適用されません。①海外個人輸入②オークションでの購入③他人からの譲渡④購入証明がない

宇宙服にも使われるエアロゲルを使用し通常の4倍もの保冷性能を獲得したプレミアムボトル。

CAMELBAK® Podium Ice 620ml

ポディウム アイス 620ml

発注番号	JAN	カラー	価格
NEW 065200	4580366384601	ブラック	¥3,800 (税込¥4,180)
18892188	4580366372257	セージ	
18892189	4580366372264	オックスフォード	
18892190	4580366372271	フェアリーレッド	

社員ブログ
いつまでも冷たいのに
やわらかくて飲みやすい!



シャワーキャップ対応



065200 18892188 18892189 18892190



インサレーション構造により通常の2倍の保冷性能を誇る高機能スポーツボトル。710mlタイプ。

CAMELBAK® Podium Chill 710ml

ポディウム チル 710ml

発注番号	JAN	カラー	価格
18892128	0886798018447	ブラック	¥2,100 (税込¥2,310)
18892129	0886798020556	カスタムブラック	
18892130	0886798014913	ホワイト	
18892131	0886798020563	カスタムホワイト	
18892166	0886798024882	フェアリーレッド	
18892167	0886798024868	ネイビーパーフォレイト	
18892168	0886798024875	パーガンディーパーフォレイト	
18892191	4580366372288	セージパーフォレイト	
18892192	4580366372295	カスタムオックスフォード	
18892193	4580366372301	カスタムレッド	



シャワーキャップ対応



日本語パッケージ

人気
No.2



18892128 18892129
※グラフィック無し



18892130 18892131 18892166 18892167 18892168 18892191 18892192 18892193
※グラフィック無し ※グラフィック無し ※グラフィック無し

価格に取付工賃は含まれません。品質保証はお買い上げの販売店を通して行っております。次の場合は適用されません。①海外個人輸入②オークションでの購入③他人からの譲渡④購入証明がない

インサレーション構造により通常の2倍の保冷性能を誇る高性能スポーツボトル。620mlタイプ。

CAMELBAK Podium Chill 620ml
ポディウム チル 620ml

発注番号	JAN	カラー	価格
NEW 065205	4580366384656	リフレクティブゴースト	¥2,100 (税込¥2,310)
18892173	0886798024950	リフレクティブピンク	
18892136	0886798018416	ブラック	
18892137	0886798020532	カスタムブラック	
18892138	0886798014845	ホワイ	
18892139	0886798020549	カスタムホワイ	¥1,900 (税込¥2,090)
18892169	0886798024936	フィアリーレッド	
18892170	0886798024929	ネイビーパーフォレイト	
18892172	0886798024943	レースエディション	
18892174	0886798023403	カスタムオックスフォード	
18892175	0886798023410	カスタムレッド	
18892194	4580366372318	レースエディションレッド	

社員ブログ
チルボトルと
アイスボトルの違い



シャワーキャップ対応



日本語
パッケージ



065205 18892173 18892136 18892137 ※グラフィック無し 18892138



リフレクティブカラーの
暗所での再帰反射の様子



18892139 ※グラフィック無し 18892169 18892170 18892172 18892174 ※グラフィック無し 18892175 ※グラフィック無し 18892194



価格に取付工賃は含まれません。品質保証はお買い上げの販売店を通して行っております。次の場合は適用されません。①海外個人輸入②オークションでの購入③他人からの譲渡④購入証明がない

飲みやすさ、優れた耐久性、フィット性の高いデザイン、進化し続けるスポーツボトルの革命児。710mlタイプ。

CAMELBAK Podium 710ml
ポディウム 710ml

発注番号	JAN	カラー	価格
NEW 065210	4580366384700	ゴールド	¥1,600 (税込¥1,760)
18892145	0886798014739	ブラック	
18892146	0886798014777	スモーク	
18892147	0886798020525	カスタムスモーク	
18892148	0886798020518	カスタムクリア	
18892152	0886798014746	フィアリーレッド	
18892177	0886798024905	セージグリーン	
18892179	0886798023434	カスタムブラック	
18892180	0886798023465	カスタムホワイ	
18892197	4580366372349	カスタムオックスフォード	
18892198	4580366372356	カスタムレッド	



シャワーキャップ対応



065210 18892145 18892146



18892147 ※グラフィック無し 18892148 ※グラフィック無し 18892152 18892177 18892179 ※グラフィック無し 18892180 ※グラフィック無し 18892197 ※グラフィックなし 18892198 ※グラフィック無し

飲みやすさ、優れた耐久性、フィット性の高いデザイン、進化し続けるスポーツボトルの革命児。620mlタイプ。

CAMELBAK Podium 620ml
ポディウム 620ml

発注番号	JAN	カラー	価格
NEW 065211	4580366384717	ブラック	¥1,400 (税込¥1,540)
18892153	0886798015156	スモーク	
18892154	0886798015125	カーボン	
18892155	0886798020587	カスタムスモーク	
18892156	0886798020570	カスタムクリア	
18892158	0886798015132	フィアリーレッド	
18892181	0886798023489	カスタムブラック	
18892182	0886798023519	カスタムホワイ	
18892183	0886798023496	カスタムオックスフォード	
18892184	0886798023502	カスタムレッド	
18892200	4580366372370	ネイビーパール	



シャワーキャップ対応



065211 18892153 18892154 18892155 ※グラフィック無し



18892156 ※グラフィック無し 18892158 18892181 ※グラフィック無し 18892182 ※グラフィック無し 18892183 ※グラフィック無し 18892184 ※グラフィック無し 18892200

価格に取付工賃は含まれません。品質保証はお買い上げの販売店を通して行っております。次の場合は適用されません。①海外個人輸入②オークションでの購入③他人からの譲渡④購入証明がない

シーンを問わずオールマイティーに使える、マッドキャップ付きの保冷ボトル。

CAMELBAK Podium Dirt Series Chill 620ml

ポディウム ダートシリーズ チル 620ml

発注番号	JAN	カラー	価格
18892159	0886798014968	ブラック	¥2,500 (税込¥2,750)
18892186	0886798024899	ライム	
18892201	4580366372387	ホワイト	



シャワーキャップ対応



18892159 18892186 18892201



飲み口を泥はねや砂塵から守るマッドキャップを標準装備。柔らかく片手でも開け閉めしやすい。

CAMELBAK Podium Dirt Series 620ml

ポディウム ダートシリーズ 620ml

発注番号	JAN	カラー	価格
18892162	0886798014920	ブラック	¥2,000 (税込¥2,200)
18892187	0886798024974	ライム	
18892202	4580366372394	ホワイト	



シャワーキャップ対応



18892162 18892187 18892202

シャワータイプ リプレースメントキャップ

発注番号	JAN	カラー	価格
18852108	4580366364276	ブラック	¥1,380 (税込¥1,518)

- 全てのキャメルボトルに取り付け可能。●真夏の暑い中でのクールダウンに最適。
- シャワーモード、ドリンクモード、ロックアウトモードの3機能。



夏のパフォーマンスを高めるシャワー冷却

シャワー&ドリンクキャップ

- 走行中に水を浴びるメリット
- 気化熱を利用して体表面の温度を下げることで、体温上昇を防ぎパフォーマンスアップ。
- 発汗量を抑えることで、発汗時に失われるミネラル、ビタミン、アミノ酸の流出を抑えられる。
- 汗の塩分が体表面に残らないので、サッパリした肌を維持。
- 頭、背中など発汗量が多いのに風が当たりづらく、不快な部位の発汗を抑制して快適に走れる。



シャワー&ドリンクキャップの機能

- 8つのノズルで一気に広範囲を濡らせる。
- 切り替えればドリンクにも使える。
- ドリンク側はセルフシーリング式ジェットバルブで押した時だけ水が出てくる構造で都度キャップを開閉する必要無し。

おすすめの使い方

- 2ボトルで、ダウンチューブにはノーマルキャップでスポーツドリンク。シートチューブ側にシャワーキャップボトルに真水を入れておきます。
- ブレイクリング / スタート前の汗をかく前に衣服を濡らして、皮膚表面温度を下げる。
- ライディングシャワー / ライディング中は10分に1回程度、太もも、胸、肩、上腕などの前方、風が直接当たり気化しやすく、衣服が風圧で体に密着している部分にかけると、より少ない水量で効果的に体温を下げるができます。汗をかきまめに、こまめにシャワーを浴びると頭や背中の汗を減らすことができます。真夏だけでなく、気温が25度を超える日中であれば積極的に体を冷やして汗をかかないようにして走るのがおすすめです。

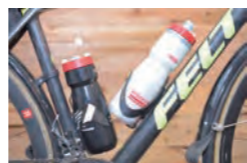

普通のボトルに水を入れるの何が違う？

- 水の使用量約1/3

21cm四方のウエス全体を濡らす実験で、全体を濡らすために必要な水の量。シャワーキャップ21ml、ドリンクキャップ59ml。ドリンクキャップだと大量の水が同じ場所にかかり、ウエスをめくると、たくさんの水が裏面に広がってしまいます。シャワーキャップであれば、均一に水が広がり、最小限の水で衣服だけ確実に濡らすことができます。

- 環境温度が上がると運動継続時間に大きな影響が出ます。例えば外気温20度と40度を比較すると40度の運動継続時間が半分になります。(Parkinetal,1999)
- 高温時に体温を積極的に下げることによるパフォーマンス変化について冷やしたスカーフを首に巻いた実験では、ランニング時で首の表面温度が10~16度下がり、約7%のパフォーマンスアップ。コンディション：気温30.4度湿度53%

2390 Official Journal of the American College of Sports Medicine

CAMELBAK ボトルパーツ

ポディウム フィットネス リプレースメントキャップ

発注番号	JAN	カラー	価格
18852106	0886798019680	ブラック	¥900 (税込¥990)

ポディウムボトル用交換キャップ。



社員ブログ

キャップの変色を白く戻す方法



ポディウム マッドキャップ ボトルブラシキット

発注番号	JAN	価格
18852107	0886798019697	¥900 (税込¥990)

ポディウムボトル用バルブキャップ。ドロ汚れ等の防止に。

- 旧ボトル、新ボトル共に取り付け可能。



社員ブログ

汚れサヨナラ、専用キャップがイイ！



発注番号	JAN	価格
18852103	0886798909530	¥1,800 (税込¥1,980)



ポディウムボトル用クリーニングブラシ。

わたしたちRPJは、CAMELBAK製品すべてにおける国内唯一の正規輸入代理店です。

CAMELBAK

THIRST FOR MORE™

当カタログには非掲載の **Hike Collection, Run Collection, Everyday Drinkware Collection** も取り扱っています。

詳しくは担当営業までお問合せください。

ライントラック
サイロコンヒト
ポンプ
カギヘル
ミラー
キックスタンド
フエント
カコバスケット
キャリア
バッグ
ボトルパーツ
サスフオク
ブレーキ
サドル
BBクランク
ペダル
ホイール
ホイール
ウエス
ヘルメット
ウェア
ケミカル
その他

ライントラック
サイロコンヒト
ポンプ
カギヘル
ミラー
キックスタンド
フエント
カコバスケット
キャリア
バッグ
ボトルパーツ
サスフオク
ブレーキ
サドル
BBクランク
ペダル
ホイール
ホイール
ウエス
ヘルメット
ウェア
ケミカル
その他

蓋裏にミッシングリンクなどの小物の収納が可能

BBB TOOL & TUBES | BTL-18
ツール&チューブ

発注番号	JAN	カラー	サイズ	容量	価格
102615	8716683122749	ブラック	S	450ml	¥1,000 (税込¥1,100)
102616	8716683122756		L	630ml	¥1,100 (税込¥1,210)



ボトルケージにスッキリ装着、取り外しも簡単。
※実装品はLサイズ



こんなにたくさん入ります！
※中身は商品に含まれません。

●蓋の内側にミッシングリンクなどの小物を収納するための内蓋が付属。●中でカタカタ音が鳴らないようゴムバンドで固定可能。●耐久性のあるコンポジット素材を採用。

ソフトツールバッグ630ml

BBB TOOLCAN SOFTCASE L | BTL-181
ツールカン ソフトケースL

発注番号	JAN	カラー	サイズ	容量	価格
102619	8716683122794	ブラック	L	630ml	¥3,300 (税込¥3,630)



●ボトルケージ用ソフトツールバッグ。●チューブ、タイヤレバー、CO2インフレーターなどをコンパクトに収納。●EVAフォームにPUコーティングのジッパー部を含めた防水仕様。

サイドからボトルにアクセスできるデュアルコンポジット製ボトルケージ

BBB DUAL ATTACK | BBC-40
デュアルアタック

発注番号	JAN	カラー	価格
062066	4580366345633	ブラック/ダークグレー	¥1,900 (税込¥2,090)
062067	4580366345640	ブラック/ホワイト	



参考重量:42g
●正面と横の2つの方向から簡単にボトルを取れるデザイン。●スモールサイズのフレームとフルサスペンションフレームに最適。●取り出し方向を右左で選択可能。●軽量の樹脂製。●2種類の樹脂素材を組み合わせることでボトルをしっかり固定するオートアジャストフレックスシステム。●ステンレススチール製ボルト。

価格に取付工賃は含まれません。品質保証はお買い上げの販売店を通して行っております。次の場合は適用されません。①海外個人輸入②オークションでの購入③他人からの譲渡④購入証明がない

左右から出し入れできる最新ボトルケージ

BBB DUALCAGE | BBC-39
デュアルケージ

発注番号	JAN	カラー	価格
062116	8716683101072	ホワイト/ブラック	¥1,600 (税込¥1,760)
062117	8716683101089	ブルー/ブラック	
062118	8716683101096	レッド/ブラック	
062119	8716683101102	グリーン/ブラック	
062126	8716683101119	オレンジ/ブラック	
062127	8716683101126	ネオンイエロー/ブラック	
062128	8716683101133	マゼンタ/ブラック	
062136	8716683101065	ダークグレー/ブラック	



人気 No.2

参考重量:37g
●硬度の異なる樹脂を組み合わせた軽量ボトルケージ。●正面からだけでなくサイドからも出し入れしやすい形状。●柔軟性が高くあらゆるボトルを確実にホールド。●錆びにくいステンレスボルト付属。

BBB FUEL TANK | BBC-03
フューエルタンク

発注番号	JAN	カラー	価格
062000	8716683004199	シルバー	¥1,100 (税込¥1,210)
062001	8716683004205	ブラック	
062002	8716683004168	レッド	
062004	8716683004151	ブルー	
062005	8716683004182	ホワイト	
062007	8716683004144	シャイニーブラック	
062008	8716683004229	マットチタン	
062137	8716683128581	ブルーアナダイズド	
062138	8716683128598	レッドアナダイズド	



人気 No.1

参考重量:65g
●耐久性と防錆力にすぐれた軽量アルミニウム合金製。●T-シェイプデザインでボトルを確実にホールドする仕様。●スペシャルダンパーがひっかかり傷を防止。●ステンレススチール製ボルト。

アルミ素材

BBB ECOTANK | BBC-01
エコタンク

発注番号	JAN	カラー	価格
062016	8716683034981	シルバー	¥900 (税込¥990)
062017	8716683034998	ブラック	



参考重量:60g
●シンプルなスタンダードデザイン。●軽量のアルミニウム合金製。●取り付けネジは含まれません。

価格に取付工賃は含まれません。品質保証はお買い上げの販売店を通して行っております。次の場合は適用されません。①海外個人輸入②オークションでの購入③他人からの譲渡④購入証明がない

ボトルケージ穴を延長・オフセットすることが出来るレール

BBB ADAPTRAIL | BBC-120
アダプトレール

発注番号	JAN	サイズ	カラー	価格
062156	8716683128536	S(143mm)	ブラック	¥2,700 (税込¥2,970)
062157	8716683128543	M(208mm)		¥3,500 (税込¥3,850)
062158	8716683128550	L(302mm)		¥4,400 (税込¥4,840)



●ボトルケージを移動させてアクセスしやすくし、フレームのスペースを最大限に利用することができます。●通常ボトルケージやBBBアクセサリ類と併用することにより汎用性に富んだバイクパッキングの組み合わせが可能。

BBB DUALMOUNT | BBC-113
デュアルマウント

発注番号	JAN	カラー	価格
062155	8716683128529	ブラック	¥5,200 (税込¥5,720)



社員ブログ
1本分のボトルダボに2本の
ボトルケージを装着できる！

●ボトルケージ台座やBBC-120アダプトレールなどを用いて取り付けられる拡張ボトルマウント穴。●左右それぞれにボトルケージやBBC-81スタックラックを取り付け可能。●バイクパッキング等での予備ボトル積載に便利です。

BBB STACKRACK | BBC-81
スタックラック

発注番号	JAN	カラー	価格
062159	8716683128567	ブラック	¥3,500 (税込¥3,850)



社員ブログ
取り付けてみました



素材:アルミ
サイズ:9.2×11.5×20.5cm
●ボトルケージ台座やBBC-120アダプトレールなどを用いて取り付けられるカーゴラック。●軽量で幅広い荷物の形状に適合するデザイン。●荷物マウント用ストラップが2本付属。※ドライバッグは付属しません。

キャンプツーリングに最適なドライバッグ
BBB STACKPACK | BSB-145
スタックパック

発注番号	JAN	カラー	価格
013207	8716683128758	ブラック	¥6,400 (税込¥7,040)



容量:4L
サイズ:14×14×30cm
●防水仕様のドライバッグ。●フレームに固定可能なラックとストラップ(BBC-81)が付属します。(ラックサイズ:9.2×11.5×20.5cm) ●ロールクローザー式で水の浸入を防ぎます。



BBB STRAPPLATE | BBC-112
ストラッププレート

発注番号	JAN	カラー	価格
062154	8716683128512	ブラック	¥3,000 (税込¥3,300)



社員ブログ
バイクパッキングに便利な
ボトルケージ用ベルトキャリア

●ボトルケージ台座やBBC-120アダプトレールなどを用いて取り付けられるマウントストラップ。●内側が滑り止め素材のストラップで強固に保持可能。●ツール缶、輪行袋などをフレームに取り付ける事ができます。

価格に取付工賃は含まれません。品質保証はお買い上げの販売店を通して行っております。次の場合は適用されません。①海外個人輸入②オークションでの購入③他人からの譲渡④購入証明がない

BBB CO2HOLD | BBC-90
CO2ホールド

発注番号	JAN	カラー	価格
062150	8716683069242	ブラック	¥1,000 (税込¥1,100)



参考重量:12g
●2本のCO2カートリッジ用マウント付6061アルミニウム合金製ブラケット。●ボトルケージの下に取り付け可能。●安全で手の届く場所にカートリッジを収納。

BBB UNIHOLD | BBC-95
ユニホールド

発注番号	JAN	カラー	価格
062153	8716683095128	ブラック	¥5,300 (税込¥5,830)



サイズ:22.2-25.4mm
●25.4-31.8mmアダプター付属。●つきたい場所にボトルケージを装着できます。●シートポスト、ハンドルバーなどに取り付け可能。

好きなところへボトルケージマウントを

BBB HAULER MOUNT | BBC-111
ホーラーマウント

発注番号	JAN	カラー	価格
062160	4580366383246	グレー	¥2,600 (税込¥2,860)



NEW

●ストラップ取付式のボトルケージマウント。●バイクフレームのどこにでもボトルケージ台座の増設が可能。●内側にシリコンレイヤーを貼ったワイドストラップ。●本体裏のラバーとストラップのシリコンが本体のスレを防止。●必要に応じてベルク口はカットが可能。

どこでも取付け可能なボトルケージマウント

BBB CAGEFIX | BBC-110
ケージフィックス

発注番号	JAN	カラー	価格
062152	8716683122084	ブラック	¥1,700 (税込¥1,870)



装着直径サイズ:10~80mm
●これを使えばボトルケージをどこにでも取付け可能(ブラケット2個付属)。●ミニフィックスエアロクイックリリース方式。

BBB BOTTLE CAGE BOLTS
ボトルケージボルト

発注番号	JAN	カラー	価格
06210	4710627578641	シルバー	¥1,300 (税込¥1,430)
06211	4710627578597	ブラック	
06212	4710627578603	レッド	
06214	4710627578627	ブルー	
06216	4710627578634	グリーン	
06219	4710627578610	ゴールド	



材質:7075アルミニウム合金
サイズ:5×15mm
*ボルト2本入り。

BBB TORX SCREW 2PCS
トルクスクリュー

発注番号	JAN	カラー	価格
083040	4713968986700	シルバー	¥1,300 (税込¥1,430)
083041	4713968986656	ブラック	
083042	4713968986694	レッド	
083044	4713968986663	ブルー	
083046	4713968986687	グリーン	
083049	4713968986670	ゴールド	



材質:7075アルミニウム合金 サイズ:M5×15mm, T25トルクス 参考重量:2g(1本)
●ボトルケージ用ボルト。●トルクス採用によりネジの高さが低く、ボトルに傷がつく心配がありません。●ボルト2本入り。

価格に取付工賃は含まれません。品質保証はお買い上げの販売店を通して行っております。次の場合は適用されません。①海外個人輸入②オークションでの購入③他人からの譲渡④購入証明がない



ケーシーエヌシーとは？

自動車会社でエンジニアだったケン・リンが独立し、1996年から高水準のバイク用パーツの生産を開始。チタニウム、スカンジウム、アルミニウムを中心に、適材適所に異種素材を駆使し軽量パーツを開発。コンピューターで制御された最新のCNC加工技術によって、高精度、高品質、高性能を実現しています。

超軽量高精度パーツが生み出されるまで

応力解析を重ねCAD図面を設計



応力解析を重ねCAD図面を設計

高精度CNCマシンを備えた生産設備



高精度CNCマシンを備えた生産設備

設計図面を忠実に再現するCNC切削加工



設計図面を忠実に再現するCNC切削加工



新型ステムの形状を追求



素材や形状別に30種類以上の刃を使い分けられています。



高い精度で軽さと強度のバランスを両立させたパーツが生み出されます。

スカンジウム製の価格帯最軽量ハンドル210g



発注番号	JAN	クランプ径	リーチ	ドロップ	幅	参考重量	カラー	価格
471020	4710627571826	31.8mm	85mm	145mm	400mm	210g	ブラック	¥21,000 (税込¥23,100)
471021	4710627571833				420mm			¥23,000 (税込¥25,300)
471025	4710627571796	26.0mm			400mm			¥23,000 (税込¥25,300)

材質：スカンジウム
●幅、リーチ、ドロップは芯～芯の寸法です。
●デアアナトミックタイプ

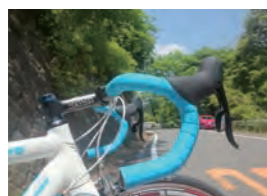

スカンジウム合金製で軽くても剛性十分31.8mmクランプ、400mm幅で、実測重量は222g(!)スカンジウム合金製なので剛性も充分。1万円台としてはありえない軽さです。これと同じくらい軽量なハンドルを買おうとするとカーボンになりますが、値段は倍になってしまいますね。こんなに軽かったらフニャフニャで剛性が足りないのではという不安が浮かびますが驚くことに剛性不足はまったく感じません。試しにブラケットを持ってグイグイ体重をかけてみましたがかかり高剛性です。



「攻め」のライディングにオススメの形状ハンドル形状はデダ社のアナトミックとほぼ同じ。00年台では定番だったハンドルで、選手で言うところにはバーネンやバルベルデも使っていました。
①下ハンドルのアールをガッチリ握ってスプリントでパワーをかけやすい
②下ハンドルのエンド部分は比較的近いポジションで楽に巡航できる
③ハンドルとの段差が小さくブラケットも快適
④リーチ、ドロップともに大きめでポジションにメリハリがつけられる昨今見かけない形状ですが、とてもオススメのハンドル形状です。

スカンジウム製



発注番号	JAN	クランプ径	バックスイープ	ライズ	幅	参考重量	カラー	価格
473430	4710627570645	31.8mm	8°	0mm	600mm	140g	ブラック	¥13,000 (税込¥14,300)
473431	4710627570652	25.4mm				116g		

材質：スカンジウム

価格に取付工賃は含まれません。品質保証はお買い上げの販売店を通して行っております。次の場合は適用されません。①海外個人輸入②オークションでの購入③他人からの譲渡④購入証明がない

7075アルミ製



発注番号	JAN	クランプ径	バックスイープ	ライズ	幅	参考重量	カラー	価格
473400	4710627571512	31.8mm	8°	0mm	600mm	155g	ブラック	¥7,000 (税込¥7,700)
473401	4710627571505	25.4mm						

材質：7075アルミニウム合金



6061アルミ製



発注番号	JAN	クランプ径	バックスイープ	ライズ	幅	参考重量	カラー	価格
473591	4713968982252	31.8mm	8°	0mm	710mm	340g	ブラック	¥6,300 (税込¥6,930)
473592	4713968985871						レッド	
473594	4713968985895						ブルー	
473599	4713968985888						ゴールド	
473602	4713968985918						レッド	
473604	4713968985932	15mm	8°	15mm	385g	ブルー		
473609	4713968985925					ゴールド		

材質：6061アルミニウム合金



ライズ0mmは29erに最適

6061アルミ製



発注番号	JAN	クランプ径	バックスイープ	ライズ	幅	参考重量	カラー	価格
473410	4710627571536	31.8mm	8°	0mm	600mm	168g	ブラック	¥5,000 (税込¥5,500)
473571	4710887255702		10°					
473411	4710627571529	25.4mm	8°					¥3,000 (税込¥3,300)
473570	4710887255696		10°					

材質：6061アルミニウム合金



6061アルミ製



発注番号	JAN	クランプ径	バックスイープ	ライズ	幅	参考重量	カラー	価格
473418	4710627579266	31.8mm	8°	15.0mm	710mm	380g	ブラック	¥6,000 (税込¥6,600)
473416	4710627571574			50.8mm				
473417	4710627571567			25.4mm				

材質：6061アルミニウム合金

価格に取付工賃は含まれません。品質保証はお買い上げの販売店を通して行っております。次の場合は適用されません。①海外個人輸入②オークションでの購入③他人からの譲渡④購入証明がない



ライズ0のフラットバー

BBB HORIZON | BHB-09
ホライゾン

発注番号	JAN	クランプ径	バックスイープ	ライズ	幅	参考重量	カラー	価格
475102	4580366345275	31.8mm	9°	0mm	760mm	331g	ブラック	¥4,700 (税込¥5,170)



●ダブルバテッド 6061 T6 アルミニウム製。●ソフトサンドプラスト加工にポリッシュを施したステルスブラックデザイン。

ステルスブラックデザインのライザーバー

BBB ASCENSION | BHB-11
アセンション

発注番号	JAN	クランプ径	バックスイープ	アップスイープ	ライズ	幅	参考重量	カラー	価格
475103	4580366345282	31.8mm	9°	5°	15mm	760mm	335g	ブラック	¥4,700 (税込¥5,170)



●ダブルバテッド 6061 T6 アルミニウム製。●ソフトサンドプラスト加工にポリッシュを施したステルスブラックデザイン。

オフロード用ドロップハンドル

BBB GRAVELLER | BHB-36
グラベラー

発注番号	JAN	クランプ径	リーチ	ドロップ	幅	参考重量	カラー	価格
475107	8716683127645	31.8mm	70.2mm	130mm	420mm	-	ブラック	¥6,700 (税込¥7,370)
475108	8716683127652				440mm			



●6061 T6 アルミニウム製。●グラベラーでのコントロールを高める16度のフレア。●エルゴノミックシェイプとコンパクトドロップ。●D12対応。●ハンドルバーバッグに最適。

コンパクト形状のドロップバー

BBB RACER | BHB-35
レーサー

発注番号	JAN	クランプ径	リーチ	ドロップ	幅	参考重量	カラー	価格
475104	4580366345299	31.8mm	70mm	125mm	380mm	-	ブラック	¥5,900 (税込¥6,490)
475105	4580366345305				400mm			
475106	4580366345312				420mm			



●ダブルバテッド6061 T6 アルミニウム製。●強度、剛性、軽量性を向上するオーバーサイズデザイン。●コンパクトドロップとエルゴノミック形状。●ソフトサンドプラスト加工にポリッシュを施したステルスブラックデザイン。

BBB MULTIBAR | BHB-30
マルチバー

発注番号	JAN	クランプ径	幅	参考重量	カラー	価格
475101	8716683019612	25.4mm	570mm	-	マットブラック	¥4,400 (税込¥4,840)



●マルチポジションで快適なデザイン。工学に基づいたデザインでハンドルバーの位置を様々な調整可能。●スポーティで快適なライド用。●6061アルミニウム合金製。●BHS-22アジャスタブルシステム、BHG-27マルチフォームかBHG-29エクスクルーシブと併用するとさらに快適。

価格に取付工賃は含まれません。品質保証はお買い上げの販売店を通して行っております。次の場合は適用されません。①海外個人輸入②オークションでの購入③他人からの譲渡④購入証明がない

調整自由度の高いJベンドタイプTTバー

BBB AEROMAX | BHB-60
エアロマックス

発注番号	JAN	クランプ径	長さ	参考重量	カラー	価格
475110	8716683127638	25.4mm 31.8mm	350mm	-	ブラック	¥11,500 (税込¥12,650)



●6061 T6アルミニウム製。●Jベンド形状。●調整自由度の高い別体式アームレスト。●幅広いライダーに対応し、リーチ調整可能なエクストラロング。●31.8/25.4mmに対応するクランプ機構。

BBB AEROBASE | BHB-52
エアロベース

発注番号	JAN	クランプ径	長さ	参考重量	カラー	価格
470362	8716683042238	26.0mm 31.8mm	380mm	504g	ブラック	¥11,800 (税込¥12,980)



●タイムトライアルやトライアスロンに使用されるアルミニウム合金製アディショナルバー。●31.8mmのオーバーサイズと26.0mmのロード用ハンドルバーに適合したアルミニウム合金の鍛造製クランプ。●ソフトパッドが腕に快適にサポート。●パッドの位置、バーの前後を調節可能。

ツーピースセットのアルミニウム製タイムトライアル用バー

BBB AEROLIGHTBAR | BHB-58
エアロライトバー

発注番号	JAN	クランプ径	長さ	参考重量	カラー	価格
470366	8716683091441	26.0mm 31.8mm	335mm	470g	ブラック	¥10,500 (税込¥11,550)



●26.0/31.8mmロード用ハンドルバーに適合した便利なクランプメカニズム。●フォーム製パッドが腕をサポート。●前後調節可能なエクステンションバーと2つの位置を選べるアームパッド。

快適なライディングを実現するTTバー

BBB AEROCOMFORT | BHB-59
エアロコンフォート

発注番号	JAN	クランプ径	長さ	参考重量	カラー	価格
475109	8716683127621	22.2mm/25.4mm/31.8mm	282mm	-	ブラック	¥7,000 (税込¥7,700)



●6061 T6アルミニウム製。●コンフォートベンド形状。●左右方向に調整できるアームレスト。●快適なポジションを実現する35mmライズ。●フォームグリップが付属。●31.8/25.4/22.2mmに対応するクランプ機構。

BBB ハンドルバーパーツ

アームパッド

商品名	発注番号	JAN	適用	価格
エアロバーロード用	470380	8716683035360	BHB-51	¥2,400 (税込¥2,640)
エアロベースロード用	470381	8716683036978	BHB-52	
エアロスPEEDロード用	470382	8716683036985	BHB-53/54/57	

価格に取付工賃は含まれません。品質保証はお買い上げの販売店を通して行っております。次の場合は適用されません。①海外個人輸入②オークションでの購入③他人からの譲渡④購入証明がない

信頼性の高い6061T6アルミニウム合金製ステム

BBB ROADFORCE II | BHS-08
ロードフォースII

発注番号	JAN	エクステンション	クランプ径	ステアチューブ径	アングル	参考重量	カラー	価格
682328	4580366372561	45mm	31.8mm	1-1/8 (28.6mm)	6°	162g (90mm)	ブラック	¥4,200 (税込¥4,620)
682329	4580366372578	60mm						
682330	4580366372585	70mm						
682331	4580366372592	80mm						
682332	4580366372608	90mm						
682333	4580366372615	100mm						
682334	4580366372622	110mm						
682335	4580366372639	120mm						
682336	4580366372646	130mm						



●6061T6アルミニウム合金製。●高強度高剛性な3D鍛造ワンピース構造。●精度の高さにより固定力が強く、ハンドルがずれにくい。●スタイリッシュなブラックボディ&デカール。●欧州規格、E-Bike(EN 15194)、MTB(EN 14766)、Road(EN 14781)に対応し、すべてのカテゴリーに使用可能。●BHS-91 GPSコンピューターマウントとBHS-92 アクションカメラマウントに対応。

BBB HIGHRISE 35D | BHS-24
ハイライズ 35D

発注番号	JAN	エクステンション	クランプ径	ステアチューブ径	アングル	スタックハイト	参考重量	カラー	価格
681480	4580366284338	70mm	25.4mm	1-1/8 (28.6mm)	35°	42mm	162g	ブラック	¥4,200 (税込¥4,620)
681481	4580366284345	90mm							
681482	4580366284352	110mm							



●強度に優れる6061T6アルミニウム合金製。●3D鍛造製のワンピース構造で強度を確保。●精度の高さにより固定力が強く、ハンドルがずれにくい。

信頼性の高い6061 T6アルミニウム合金製ステム。35° ライズ

BBB HIGHRISE OS | BHS-25
ハイライズ OS

発注番号	JAN	エクステンション	クランプ径	ステアチューブ径	アングル	参考重量	カラー	価格
682337	4580366372653	70mm	31.8mm	1-1/8 (28.6mm)	35°	178g (90mm)	ブラック	¥4,200 (税込¥4,620)
682338	4580366372660	90mm						
682339	4580366372677	110mm						



●アップライトポジションを実現する35° ライズ。●6061T6アルミニウム合金製。●高強度高剛性な3D鍛造ワンピース構造。●精度の高さにより固定力が強く、ハンドルがずれにくい。●スタイリッシュなブラックボディ&デカール。●ブラックのステンレスボルト。●欧州規格、E-Bike(EN 15194)、MTB(EN 14766)、Road(EN 14781)に対応し、すべてのカテゴリーに使用可能。●BHS-91 GPSコンピューターマウントとBHS-92アクションカメラマウントに対応。

価格に取付工賃は含まれません。品質保証はお買い上げの販売店を通して行っております。次の場合は適用されません。①海外個人輸入②オークションでの購入③他人からの譲渡④購入証明がない

信頼性の高い6061 T6アルミニウム合金製ステム。17° ライズ

BBB DOWNFORCE | BHS-36
ダウンフォース

発注番号	JAN	エクステンション	クランプ径	ステアチューブ径	アングル	参考重量	カラー	価格
682342	4580366372684	60mm	31.8mm	1-1/8 (28.6mm)	17°	162g	ブラック	¥4,200 (税込¥4,620)
682343	4580366372691	70mm						
682344	4580366372707	80mm						
682345	4580366372714	90mm						
682346	4580366372721	100mm						
682347	4580366372738	110mm						



●アグレッシブ、もしくはアップライトポジションを実現する17° ライズ。●6061T6アルミニウム合金製。●高強度高剛性な3D鍛造ワンピース構造。●精度の高さにより固定力が強く、ハンドルがずれにくい。●スタイリッシュなブラックボディ&デカール。●ブラックのステンレスボルト。●欧州規格、E-Bike(EN 15194)、MTB(EN 14766)、Road(EN 14781)に対応し、すべてのカテゴリーに使用可能。●BHS-91 GPSコンピューターマウントとBHS-92 アクションカメラマウントに対応。

35mmクランプの角度可変ステム

BBB HIGHSIX OS | BHS-30
ハイシックス OS

発注番号	JAN	エクステンション	クランプ径	ステアチューブ径	アングル	スタックハイト	参考重量	カラー	価格
682340	8716683129687	90mm	35.0mm	1-1/8 (28.6mm)	+40° ~-40° に調節可能	40mm	272g (90mm)	ブラック	¥6,000 (税込¥6,600)
682341	8716683129694	110mm							



●+40° ~-40° に角度を変更可能。●6061T6アルミニウム合金製。●精度の高さにより固定力が強く、ハンドルがずれにくい。●スタイリッシュなブラックボディ&デカール。●ブラックのステンレスボルト。●Eバイクに対応。

アクションカメラマウント付きの高剛性MTBステム

BBB JUMPER | BHS-37
ジャンパー

発注番号	JAN	エクステンション	クランプ径	ステアチューブ径	アングル	参考重量	カラー	価格
681169	8716683110487	55mm	31.8mm	1-1/8(28.6mm)	0°	176g	ブラック	¥5,300 (税込¥5,830)



●6061 3D鍛造アルミニウムで高剛性。●手作業によるサンドブラスト処理の上品な高級感。●ステンレスボルト採用でサビに強い。●BHS-92 アクションカメラマウント付属。●別売BHS-91をつければガーミンなどのサイコンも装着可能。●別売BLS-99をつければ(NANO)STRIKEシリーズ装着可能。●マウント無しでも使用可能。

価格に取付工賃は含まれません。品質保証はお買い上げの販売店を通して行っております。次の場合は適用されません。①海外個人輸入②オークションでの購入③他人からの譲渡④購入証明がない

ステムパーツ

交換フェイスプレート

発注番号	JAN	カラー	価格
683132	4710887254569	レッド	¥5,000 (税込¥5,500)
683139	4710887254576	ゴールド	

クランプ径: 31.8mm
●SCウィンク用交換フェイスプレート。

チタニウムボルト

発注番号	JAN	サイズ	価格
683140	4710887252381	M5×15.5mm	¥1,500 (税込¥1,650)
683141	4710887252213	M5×18mm	

●1本。



インテグラルタイプ (CANECREEK)

OMEGA-S1
オメガS1

発注番号	JAN	カラー	参考重量	価格
502110	4710887253418	シルバー	76g	¥5,600 (税込¥6,160)
502112	4710887253401	レッド		
502114	4710887253371	ブルー		
502150	4710627574186	ブラック		



専用ケース



インテグラルタイプ (CAMPAGNOLO&RITCHEY)

OMEGA-S2
オメガS2

発注番号	JAN	カラー	参考重量	価格
502122	4710887253456	レッド	89g	¥6,500 (税込¥7,150)
502124	4710887253425	ブルー		
502151	4710627574193	ブラック		



ベアリング: Φ41.0mm×6.5mm×36° /45°
ステアチューブ: 1-1/8" (28.6mm) ネジ切り無し
フォーク玉押: Φ30mm
スタックハイト: 8mm
適合: インテグラル (CANECREEK)
●最高の回転を維持するアンギュラコンタクトベアリングは完全密閉ですぐれた防水機能。●スターナット、ボルト、キャップが付属。

セミインテグラルタイプ

KUDOS-Q1
クドスQ1

発注番号	JAN	カラー	参考重量	価格
502090	4710887253562	シルバー	133g	¥8,000 (税込¥8,800)
502091	4710627574216	ブラック		
502092	4710887253555	レッド		



材質: 6061アルミニウム合金
ベアリング: 45°
ステアチューブ: 1-1/8" (28.6mm) ネジ切り無し
フォーク玉押: Φ30mm
適合: セミインテグラル
フレーム内径: Φ44.0mm
●最高の回転を維持するアンギュラコンタクトベアリングは完全密閉ですぐれた防水機能。●スターナット、ボルト、キャップが付属。

ベアリング: Φ41.8mm×8.0mm×45° /45°
ステアチューブ: 1-1/8" (28.6mm) ネジ切り無し
フォーク玉押: Φ30mm
スタックハイト: 10mm
適合: インテグラ (CAMPAGNOLO&RITCHEY)
●最高の回転を維持するアンギュラコンタクトベアリングは完全密閉ですぐれた防水機能。●スターナット、ボルト、キャップが付属。

インテグラルタイプ (1-1/8×1-1/2)

KHS-PT1860C OS TAPERED
KHS-PT1860テーパード

発注番号	JAN	カラー	参考重量	価格
502351	4710887254583	ブラック	92g	¥9,000 (税込¥9,900)
502352	4710887254590	レッド		



ベアリング: インテグラル (上) 外径41.8×8.0mm×45° /45°
(下) 外径51.8×8.0mm×36° /45°
ステアチューブ: 1-1/8×1-1/2
スタックハイト: 10mm
適合: インテグラル
●スターナット、ボルト、キャップが付属。

セミインテグラルタイプ (1-1/8×1-1/2)

KHS-F10 TAPERED
KHS-F10テーパード

発注番号	JAN	参考重量	価格
502371	4710887259779	134.6g (トップキャップ、ボルトとスターナットを除く)	¥10,000 (税込¥11,000)



カラー: ブラック
ステアチューブ: 1-1/8"-1.5"
対応ヘッドチューブ: Φ28.6×44×49.6×39.8mm
高さ: 9.6+16.3=25.9mm
ベアリング: シールドACベアリング
材質: 6061アルミ製 7075 アルミ製クラウンレース
●丈夫なヘッドセット。

インテグレートッド

BBB HEAD SET | BHP-45
ヘッドセット

発注番号	JAN	価格
502267	4580366345619	¥5,000 (税込¥5,500)



45° x 45°

ベアリング内径: 1.1/8-1.1/4"
ベアリング外形: 41.8-46.8mm
ベアリング角: 上下45/45°
●インテグレートッドテーパードヘッドセット。●アルミ製15mm コーンスペーサー。
●ベアリング: クロモリ。●適合する交換用ベアリングはBHP-94。



BBB TAPERED | BHP-456
テーパード

発注番号	JAN	価格
506267	8716683092431	¥9,800 (税込¥10,780)



45° x 45°



36° x 45°

ベアリング内径: 1.1/8-1.3/8"
ベアリング外形: 41.8-48.9mm
ベアリング角: 上45/45°、下45/36°
●インテグレートッドテーパードヘッドセット。●アルミ製15mm コーンスペーサー。
●クロモリベアリング。



BBB TAPERED | BHP-455
テーパード

発注番号	JAN	価格
506266	8716683092424	¥9,800 (税込¥10,780)



36° x 45°

ベアリング内径: 1.1/8-1.3/8"
ベアリング外形: 41.0-48.9mm
ベアリング角: 上下36/45°
●インテグレートッドテーパードヘッドセット。●アルミ製15mm コーンスペーサー。
●クロモリベアリング。



BBB HEAD SET | BHP-46
ヘッドセット

発注番号	JAN	価格
502268	4580366345626	¥5,000 (税込¥5,500)



45° x 45°



36° x 45°

ベアリング内径: 1.1/8-1.5"
ベアリング外形: 41.8-51.8mm
ベアリング角: 上45/45°、下36/45°
●インテグレートッドテーパードヘッドセット。●アルミ製8mm コーンスペーサー。
●オープンクラウンレースで簡単に組み付け可能。●ベアリング: クロモリ。●適合する交換用ベアリングはBHP-95。



セミインテグレートッド

BBB SEMI-INTEGRATED | BHP-50

セミインテグレートッド

発注番号	JAN	価格
506216	8716683071115	¥4,800 (税込¥5,280)



ヘッドチューブ内径:41.4mm
●セミインテグレートッドヘッドセット。●セミカートリッジベアリング。●高さ20mmのアルミニウム製コーンスペーサー。●高さ9mmのアルミニウム製カップ。

BBB SEMI-INTEGRATED TAPERED | BHP-54

セミインテグレートッドテーパード

NEW

発注番号	JAN	サイズ	仕様	価格
506269	8716683092653	1-1/8X1-1/5	セミインテグラル	¥8,000 (税込¥8,800)



対応フレーム内径:上44mm、下56mm
ベアリング内径:1.1/8-1.1.5" ベアリング外径:41.0-51.8mm
ベアリング角:上下45/36°
●セミインテグレートッドテーパードヘッドセット。●アルミ製15mm コーンスペーサー。●クロモリベアリング。●装着が簡単な割入りクラウンレースが付属。

アルミニウム合金トップキャップ

BBB POWERHEAD | BAP-03

パワーヘッド

発注番号	JAN	カラー	価格
506293	4580366298489	ブラック	¥2,200 (税込¥2,420)



重量:58g
●アヘッドセット式ヘッドパーツ用セット。●力が均等にかかる特別な取り付け構造で、ステアチューブの内面のダメージを防止。●安全で簡単な組み立て構造。●40mmのプラグでしっかり固定。●直径1-1/8のカーボンファイバーやアルミニウム合金製のステアチューブに最適。●ステアチューブサイズ内径22~28mmまで対応。

BBB ROUNDHEAD | BAP-02

ラウンドヘッド

発注番号	JAN	カラー	価格
506292	4580366298472	ブラック	¥800 (税込¥880)



重量:58g
●直径1-1/8のキャップと直径1-1/8のスターナット。●6061 T6アルミニウム合金。●防錆力にすぐれたステンレススチール製ボルトと2重構造のスターナットが付属。●直径28.6mmのステアチューブに対応。

スレッドレス

BBB BHP-01用クラウンレース

発注番号	JAN	価格
503112	8716683008630	¥800 (税込¥880)

価格に取付工賃は含まれません。品質保証はお買い上げの販売店を通して行っております。次の場合は適用されません。①海外個人輸入②オークションでの購入③他人からの譲渡④購入証明がない

ヘッドセットパーツ

SL AHEAD CAP SET

SLアヘッドキャップセット

発注番号	JAN	カラー	参考重量	価格
506300	4710627573721	シルバー	-	¥2,100 (税込¥2,310)
506301	4710627578580	ブラック		
506302	4710627576852	レッド		
506304	4710627576845	ブルー		
506306	4710627576869	グリーン		
506309	4710627576876	ゴールド		



材質:6061アルミニウム合金
適合:1-1/8
●スーパーライトヘッドキャップ、ボルト、スターファンネルが付属。

AHEAD CAP

アヘッドキャップ

発注番号	JAN	カラー	参考重量	価格
506100	4710627573714	シルバー	36g	¥3,000 (税込¥3,300)
506101	4710627571147	ブラック		
506102	4710627576890	レッド		
506104	4710627576883	ブルー		
506106	4710627576906	グリーン		
506109	4710627576913	ゴールド		



材質:6061アルミニウム合金
キャップ外径:φ28.6mm
ステアチューブ内径:φ25.4mm
長さ:38mm
●超軽量ヘッドキャップ。●カーボンファイバー製ステアチューブに最適なマルチプレッシャーアンカー。



HEADSET CONVERTOR

ヘッドセットコンバーター

発注番号	JAN	適合	ベアリング内角	価格
506310	4713968982801	KHS-PT1860 (1 1/8"1.5")インテグラル用	36°	¥1,700 (税込¥1,870)
506311	4713968982818	KHS-F13 (1 1/8"1.5")セミインテグラル用	45°	



●1.5"ヘッドセットを1 1/8"に変換するボトムクラウンレース。
●ベアリング内角45° 用。

BBB TUBEEXTEND | BHP-22

チューブエクステンダー

発注番号	JAN	カラー	価格
506017	4580366298823	ブラック	¥4,000 (税込¥4,400)



最大延長:67mm
ミニマムインサート:42mm(±2mm)
ステムクランプ部:68mm
●6061アルミ合金製。●直径28.6mmのステアチューブに適合。●ROUNDHEAD (BAP-02)を含む。

価格に取付工賃は含まれません。品質保証はお買い上げの販売店を通して行っております。次の場合は適用されません。①海外個人輸入②オークションでの購入③他人からの譲渡④購入証明がない

BBB LIGHTSPACE | BHP-36

ライトスペース

発注番号	JAN	カラー	価格
506296	8716683116373	マットブラック	¥1,000 (税込¥1,100)
506261	8716683042375	ブラック	

直径:1-1/8"
参考重量:20g(4個組)
高さ:5/10/15/20mmの4個組。
●超軽量アルミ製スぺーサーで、従来のアルミスぺーサーと比較して38%減量。



周囲にライダーの存在を知らせるバーテープ

NEW

BBB REFLECT RIBBON | BHT-17

リフレクトリボン

発注番号	JAN	カラー	価格
682356	4580366383031	ブラック リフレクション	¥4,500 (税込¥4,950)
682357	4580366383048	ブラック/シルバー リフレクション	



サイズ:3×200cm
●リフレクティブ機能を備えるバーテープ。●グリップ時のホールド感を高める滑り止め用ダイヤモンドカットパターン。●ライド時の快適性をより増す、振動減衰マイクロファイバー素材。●どんなハンドルバーサイズにも対応できる十分な長さ。●ストレッチ素材と裏面のゲルでハンドルバーに簡単に巻くことが可能。●フィニッシュテープとエンドキャップ付属。

SERFAS ECHELON SYNTHETIC CORK BAR TAPE

エセロン シンセティック コルク バーテープ

発注番号	JAN	カラー	価格
447285	0713835100684	ホワイト	¥1,300 (税込¥1,430)
447295	0713835901564	ブラック/グレー	¥1,500 (税込¥1,650)



※ブラック、グリーンカラーは現在取扱いがございません

長さ:1850mm
●触り心地が良く、耐久性の高いバーテープ●裏側の特殊な両面テープで簡単な取り付け。●薄く、軽く、伸縮性に優れた人工素材。●ショックを吸収するエシロン製コルクタイプ。

SERFAS REACTIVE BAR GEL

リアクティブ バージェル

発注番号	JAN	カラー	価格
447299	0713835912003	クリア	¥2,100 (税込¥2,310)



参考重量:36g(片側)
●バーテープの内側に巻き込むリアクティブジェルのパッド。●ショック吸収の強化。●4枚のパッドでハンドルバーの上側と下側にセット。

価格に取付工賃は含まれません。品質保証はお買い上げの販売店を通して行っております。次の場合は適用されません。①海外個人輸入②オークションでの購入③他人からの譲渡④購入証明がない

ゲル内蔵の3.5mmコンフォートバーテープ

BBB GRAVELRIBBON | BHT-16

フレックスリボン ジェル

発注番号	JAN	カラー	価格
682352	8716683128161	ブラック	¥3,000 (税込¥3,300)
682353	8716683128185	グレー	
682354	8716683128178	サンドイエロー	

社員ブログ
グラベルロードバイク専用バーテープはグリップが最高です

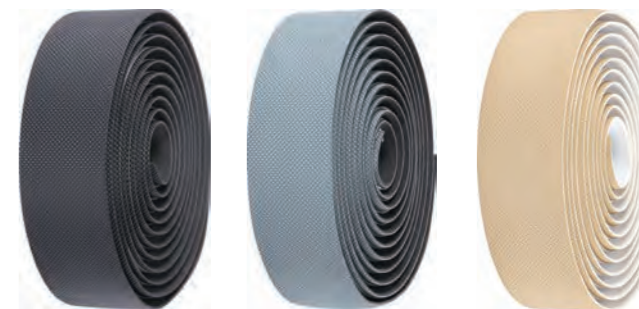

●裏側にゲルを配した3.5mm厚の快適性なバーテープ(通常は2.5mm)。●ホールド力を高める滑り止め用ダイヤモンドカットパターン。●ストレッチ素材と裏面のゲルでハンドルバーに簡単に巻くことが可能。●幅広のハンドルに対応できる十分な長さ。●フィニッシュテープとエンドキャップ付属。

BBB RACE RIBBON | BHT-04

レースリボン

発注番号	JAN	カラー	価格
447331	8716683019896	カーボンブラック	¥2,000 (税込¥2,200)



販売店様のコメント
お手頃価格ながら手のなじみが良く伸縮性の良さで切れにくさからビギナーでも巻きやすい。他社製品と比較しても伸びるので巻きやすいです。



参考重量:64g
●軽量のポリウレタン素材にカーボン模様。●伸縮性があり接着剤でしっかり固定され、付属の補助テープとバーエンドキャップを使用し、簡単にハンドルバーに巻けます。●キングサイズのハンドルバーに対応できる十分な長さ。●フィニッシュテープとエンドキャップが付属。

ゲル内蔵の3.5mmコンフォートバーテープ

BBB RACERIBBON GEL | BHT-05

レースリボン ジェル

発注番号	JAN	カラー	価格
447357	4580366313441	ブラック	¥2,000 (税込¥2,200)



●裏側にゲルがついた厚みのある3.5mmの快適性をもたらすテープ(従来のテープの厚みは2.5mm)。●最高グレードの人工コルクが滑りを防止し衝撃を吸収。●天然コルクと異なり、過酷な使用環境での耐久性を持つ。●大きいハンドルもカバー出来る十分な長さ。●ストレッチ素材でハンドルバーに簡単に巻き付け可能。●フィニッシュテープとエンドキャップが付属。

BBB RACE RIBBON | BHT-01

レースリボン

発注番号	JAN	カラー	価格
447311	8716683002225	ブラック	¥1,200 (税込¥1,320)
447312	8716683002249	レッド	
447314	8716683002232	ブルー	
447315	8716683002270	ホワイト	
447319	8716683002256	イエロー	
447321	8716683014266	ブラック/コルク	
447325	8716683014273	ホワイト/コルク	
447356	8716683066609	グリーン	



長さ:1900mm
参考重量:28g
●最高グレード人工コルクで高強度かつノンスリップショック吸収グリップ。●全てのハンドルサイズに対応する長さ。●ストレッチ素材で簡単に組み付け。●フィニッシュテープとエンドキャップが付属。

価格に取付工賃は含まれません。品質保証はお買い上げの販売店を通して行っております。次の場合は適用されません。①海外個人輸入②オークションでの購入③他人からの譲渡④購入証明がない

crankbrothers IODINE
アイオダイン

発注番号	JAN	カラー	価格
442126	4580366286219	ブラック	¥3,273 (税込¥3,600)



材質:クレイトンラバー
長さ:130mm
参考重量:95g/1本
●ハードなライディングに対応するDH用グリップ。●高い固定力と抜群のグリップ感覚。

crankbrothers COBALT
コバルト

発注番号	JAN	カラー	価格
442123	4580366286189	ゴールド	¥3,273 (税込¥3,600)
442124	4580366286196	レッド	
442125	4580366286202	シルバー	



材質:フォームラバー
長さ:130mm
参考重量:67g/1本
●ソフトなタッチの超軽量グリップ。●ロックオンタイプのグリップでは最軽量クラス。



価格に取付工賃は含まれません。品質保証はお買い上げの販売店を通して行っております。次の場合は適用されません。①海外個人輸入②オークションでの購入③他人からの譲渡④購入証明がない

DECEUNBER EVA LOCK-ON GRIP
EVA ロックオン グリップ

発注番号	JAN	グリップカラー	ロックリングカラー	価格
441100	4713968988650	ブラック	ブラック	¥3,000 (税込¥3,300)
441101	4713968988667		ブルー	
441102	4713968988674		ゴールド	
441103	4713968988681		グリーン	
441104	4713968988698		レッド	
441105	4713968988704		シルバー	
441106	4713968988711	ブルー	ブラック	
441112	4713968988834	レッド		
441117	4713968988957	イエロー		



内径:Ø22mm 長さ:120mm 太さ:35mm
●軽量で握り心地の良いEVAフォームグリップ。●アルミニウム カラー ロックリング付属。

EVA製超軽量グリップ12g

DECEUNBER EVA GRIP
EVAグリップ

発注番号	JAN	カラー	価格
441091	4710887252855	ブラック	¥1,500 (税込¥1,650)
441092	4710887252879	レッド	
441094	4710887252862	ブルー	
441099	4710887252886	イエロー	



材質:EVA
長さ:117mm
太さ:35mm
参考重量:12g(ペア)
●DH用プロテクターなどに使用される最先端素材EVAを使用。●高いクッション性。

ツートンカラーの握りやすいスタンダードグリップ

BBB VIPER | BHG-97
バイパー

発注番号	JAN	カラー	長さ	価格
442557	8716683115062	ブラック/グレー	130mm	¥1,600 (税込¥1,760)



ハンドル取付け径:22.2mm
●ソフトなデュアルデンシティ素材を使用。●表面の特殊なパターンで高いグリップ力。●エンドキャップ2個付属。

最高のグリップ&コントロールを実現するプレミアムグリップ

BBB PYTHON | BHG-95
パイソン

発注番号	JAN	カラー	長さ	価格
442552	4580366343929	ブラック	142mm	¥2,900 (税込¥3,190)



ハンドル取付け径:22.2mm
●極限の状況下でも保持できるグリップ。●ヘキサパターンのグリップ表面で滑りを防止。●ハンドルバーへ確実に固定するスクリーオンタイプ。●簡単な装着。

価格に取付工賃は含まれません。品質保証はお買い上げの販売店を通して行っております。次の場合は適用されません。①海外個人輸入②オークションでの購入③他人からの譲渡④購入証明がない

BBB FORMWAVE | BHG-32

フォームウェーブ

発注番号	JAN	カラー	長さ	価格
441581	8716683079128	ブラック	128mm	¥1,000 (税込¥1,100)



ハンドル取付け径:22.2mm

- 軽量で握りやすいソフトフォームグリップ
- ソフトフォームが振動や衝撃を吸収。
- エンドキャップ2個付属。

BBB FORMGRIP | BHG-28

フォームグリップ

発注番号	JAN	カラー	長さ	価格
442521	8716683030532	ブラック	135mm	¥1,000 (税込¥1,100)



ハンドル取付け径:22.2mm

- 参考重量:17g(1本)
- 快適な握り心地。
- ソフトなフォーム素材によって衝撃や振動を軽減。
- しっかり締まる2つのエンドキャップ付き。

クレイトンラバー製のコンフォートグリップ

BBB CRUISER | BHG-91

クルーザー

発注番号	JAN	カラー	長さ	価格
442549	4580366343899	クラトンブラック	130mm	¥800 (税込¥880)



ハンドル取付け径:22.2mm

- ヘキサバターのグリップ表面で滑りを防止。
- 一体型エンドキャップ。

クレイトンラバー製のコンフォートグリップ片側ツイストシフト用

BBB CRUISER | BHG-92

クルーザー

発注番号	JAN	カラー	長さ	価格
442550	4580366343905	ブラック	1×130mm, 1×92mm	¥800 (税込¥880)



ハンドル取付け径:22.2mm

- ヘキサバターのグリップ表面で滑りを防止。
- 一体型エンドキャップ。
- ツイストグリップギア用

ゲルで手の平をサポートする人間工学に基づいたデザイン

BBB ERGOFIX | BHG-71

エルゴフィックス

発注番号	JAN	カラー	長さ	価格
442524	8716683083804	ブラック/ブラック	133mm	¥3,500 (税込¥3,850)



- アノミック形状で手をサポートするので非常に快適。
- アルミニウム クランプ付のロックオングリップ。
- スクリューオンインターフェースでハンドルバーからの滑り落ちを防止。

価格に取付工賃は含まれません。品質保証はお買い上げの販売店を通して行っております。次の場合は適用されません。①海外個人輸入②オークションでの購入③他人からの譲渡④購入証明がない

クレイトンラバー製のコンフォートグリップ両側ツイストシフト用

BBB CRUISER | BHG-93

クルーザー

発注番号	JAN	カラー	長さ	価格
442551	4580366343912	ブラック	92mm	¥800 (税込¥880)



ハンドル取付け径:22.2mm

- ヘキサバターのグリップ表面で滑りを防止。
- 一体型エンドキャップ。
- ツイストグリップギア用。

BBB MULTIFOAM | BHG-27

マルチフォーム

発注番号	JAN	カラー	長さ	価格
442500	8716683019674	ブラック	400mm	¥1,200 (税込¥1,320)



ハンドル取付け径:22.2mm

- 高品質のフォーム素材で衝撃や振動を軽減し、快適な握り心地。
- しっかり締まる2つのエンドキャップ付き。
- MULTIBAR (BHB-30) ハンドルバーに適合。

血流を改善するプロフローテクノロジー

SERFAS PRO-FLO LOCK ON

プロフロー ロックオン

発注番号	JAN	カラー	長さ	価格
441421	0713835003572	ブラック	145mm	¥3,200 (税込¥3,520)
441425	0713835003589	グレー		



BHA DENSITY

参考重量:91g

ハンドル取付け径:22.2mm

- プロフローテクノロジーによる手のひらへの圧力軽減。
- 手に完全にフィットするエルゴノミックデザイン。
- 手と指への疲労を軽減。
- デュアルデンシティによるショックの吸収。
- 強力に固定するロックオンクランプを採用。



価格に取付工賃は含まれません。品質保証はお買い上げの販売店を通して行っております。次の場合は適用されません。①海外個人輸入②オークションでの購入③他人からの譲渡④購入証明がない

RITIEWAY シェファードシティ グリップ

発注番号	JAN	カラー	価格
441707	4580366350286	ブラウン	¥2,700 (税込¥2,970)



適合:シェファードシティ 2019
●エルゴノミックタイプ。●ロックオンボルト。

RITIEWAY スタイルス パスチャー グリップ

発注番号	JAN	カラー	長さ	価格
441708	4580366363255	ブラウン	105mm	¥2,500 (税込¥2,750)
441709	4580366363262		135mm	



適合(105mm):スタイルス24/26 2020、パスチャー2020
適合(135mm):スタイルス700 2020

RITIEWAY シェファード グリップ

発注番号	JAN	カラー	価格
441705	4580366342373	ブラック	¥1,700 (税込¥1,870)



適合:シェファード、グレイシア 2018-2019
●エルゴノミックタイプ。●ロックオンボルト。

RITIEWAY シェファードシティ グリップ

発注番号	JAN	カラー	価格
441712	4580366363293	ブラウン	¥1,000 (税込¥1,100)



適合:シェファードシティ 20/24 2020

RITIEWAY スタイルス グリップ

発注番号	JAN	カラー	価格
441706	4580366342380	ブラウン	¥2,300 (税込¥2,530)



適合:スタイルス、パスチャー 2018-2019
●人工レザー。

握りやすさNO.1

SERFAS STABILIZER AL
スタビライザーAL

発注番号	JAN	カラー	長さ	価格
474010	0713835229231	アルミ/ブラック	100mm	¥2,200 (税込¥2,420)
474011	0713835012079	ブラック		
474012	0713835011317	レッド		
474015	0713835011300	ホワイト		



滑りにくいクレイトンラバー
ジェル内蔵
落な姿勢を実現する設計

ハンドル取付径:22.2mm
参考重量:110g(ペア)
幅:34mm
厚み:20mm

●アルミ素材に握りやすいクレイトンラバーを融合させたバーエンド。●ハンドルの上下に本体が取り付くので、前傾姿勢になりすぎることがなく、自然にバーエンドを握る事が可能。●バース構造により、4mmボルト1本でカーボンハンドルにも確実な取り付けが可能。●左右の形状は同一です。

価格に取付工賃は含まれません。品質保証はお買い上げの販売店を通して行っております。次の場合は適用されません。①海外個人輸入②オークションでの購入③他人からの譲渡④購入証明がない

CNC BAR ENDS BE1/BE2

シーエヌシーバーエンド BE1/BE2

発注番号	JAN	材質	参考重量	カラー	価格
474081	4710627575657	7075アルミニウム合金、スカンジウムボルト	46g(ペア)	ブラック	¥13,000 (税込¥14,300)
474091	4710887257157	6061アルミニウム合金	62g(ペア)	レッド	
474092	4710887257195			ブルー	
474094	4710887257164				



サイズ:全長=115mm
グリップ部=85mm
●ワールドカップライダーが使用する世界最軽量レベルのバーエンド。●先端になるほど薄くなるテーパ構造。●CNC加工による中空構造。

MTB TPR BAR END

MTB TPR バーエンド

発注番号	JAN	カラー	価格
447862	4713968989053	ブルイッシュブラック	¥2,700 (税込¥2,970)
NEW 447863	4713968989060	ウォームグレー	



素材:TPRゴムコーティング、樹脂ボディ、アルミニウムロックリング、ステンレスボルト。
内径:φ22mm
重量:125g
●エルゴノミックカーブで手にフィットするバーエンド。●TPR ゴム製のアンチスリップ素材。

BBB LIGHTCURVED | BBE-18

ライトカーブ

発注番号	JAN	カラー	長さ	価格
474168	4580366298625	ブラック	150mm	¥3,500 (税込¥3,850)



ハンドルバークランプ径:22.2mm
参考重量:134g
●6061アルミニウム合金鍛造製法と3次元加工によるワンピースデザイン。●軽量にもかかわらず強く硬い。●手にフィットするアノミックデザイン。

BBB LIGHTSTRAIGHT | BBE-17

ライトストレート

発注番号	JAN	カラー	長さ	価格
474167	4580366298618	グロッキーブラック	95mm	¥3,400 (税込¥3,740)



ハンドルバークランプ径:22.2mm
直径:27.0mm
参考重量:104g
●6061アルミニウム合金鍛造製法と3次元加工によるワンピースデザイン。●軽量にもかかわらず強く硬い。●手にフィットするアノミックデザイン。

根強い人気のクラシックバンド形状

BBB CLASSIC | BBE-07

クラシック

発注番号	JAN	カラー	長さ	価格
474162	4580366298564	ブラック	150mm	¥3,100 (税込¥3,410)



ハンドルバークランプ径:22.2mm
参考重量:144g
●根強い人気のクラシックバンド形状のバーエンド。●耐久性を高めた6061アルミニウム合金鍛造製法。●手のひらに納まるカーブデザイン。

最もスタンダードなサイズのTRAIL MONKEYバーエンド

BBB TRAILMONKEY | BBE-01

トレイルモンキー

発注番号	JAN	カラー	長さ	価格
474160	4580366298540	ブラック	100mm	¥2,900 (税込¥3,190)



ハンドルバークランプ径:22.2mm
参考重量:118g
●最もスタンダードなサイズのTRAILMONKEYバーエンド。●軽量な6061アルミニウム合金製ワンピース構造。●人間工学に基づいた握りやすいデザイン。●安全なハンドルバー取り付けのためのヘックス・ボルト付きワンピースクランプ。●最初の1本に最適なスタンダードサイズ。●少し内側に角度が付いて自然に握る事が可能。

価格に取付工賃は含まれません。品質保証はお買い上げの販売店を通して行っております。次の場合は適用されません。①海外個人輸入②オークションでの購入③他人からの譲渡④購入証明がない

BBB THREE-D | BBE-05
スリー-D

発注番号	JAN	カラー	長さ	価格
474161	4580366298557	ブラック	105mm	¥2,800 (税込¥3,080)



ハンドルパークランプ径:22.2mm
参考重量:119g
●耐久性を高めた6061アルミニウム合金鍛造製法。●3次元加工のワンピースデザイン。

BBB PLUG & PLAY | BBE-50
プラグ&プレイ

発注番号	JAN	カラー	価格
447700	8716683000641	ブラック	¥300 (税込¥330)



適合バーエンド:BBE-01/07/09
形状:丸スタンダード
直径:24mm(外側)/20mm(内側)
参考重量:2g(1個)
●ハンドル内径15mm~19mmまで対応。

BBB ENDCAPS
エンドキャップ

BBB	発注番号(JAN)	カラー	価格
BHT-90S	447703 8716683046199	シルバー	¥300 (税込¥330)
BHT-91S	447701 8716683046205	ブラック	¥250 (税込¥275)
BHT-92S	447705 8716683046212	マットブラック	¥600 (税込¥660)



●ドロップハンドルバーに使用するテープ止めエンドキャップ。●2個1組。

しっかり固定できるスクリューオンタイプ

BBB SCREWON | BHT-96
スクリューオン

発注番号	JAN	カラー	価格
447707	8716683066661	ブラック	¥800 (税込¥880)
447708	8716683066678	シルバー	



●ハンドルバーテープをねじって締めるエンドキャッププラグ。●ステンレス製ボルト。●2ピースセット。●内径18~20mmまで対応。●ロード用。

CNC HANDLE BAR CAP
シーエヌシーバーエンドキャップ

発注番号	JAN	カラー	価格
447842	4710887253173	レッド	¥3,200 (税込¥3,520)

材質:6061アルミニウム合金
適合:ロードハンドルバー用(内径20mm前後)
重量:27g(ペア)
●2個入



脱落しないウェッジ式エンド

CNC BAR END PLUGS
シーエヌシーバーエンドプラグ

発注番号	JAN	カラー	価格
447830	4710627573639	シルバー	¥4,000 (税込¥4,400)
447831	4710627579860	ブラック	
447832	4710627579877	レッド	
447834	4710627572946	ブルー	
447836	4710627573622	グリーン	
447839	4710627579884	ゴールド	



ハンドルの左右に取り付けて、グリップへのダメージを防ぐバーエンドプラグ。

材質:6061アルミニウム合金
適合内径:Φ18~25mm
適合:MTBハンドルなど
参考重量:12g(1個)
●世界最軽量レベルのハンドルエンドキャップ。●ハンドルの外側から4mmの六角レンチを使ってうすを広げてハンドルへ固定する方式。固定力が高く、取り付けも簡単。●2個入。

価格に取付工賃は含まれません。品質保証はお買い上げの販売店を通して行っております。次の場合は適用されません。①海外個人輸入②オークションでの購入③他人からの譲渡④購入証明がない

マグネシウムでリードする世界最大のサスフォークブランド



エスアールサンツアー

SR SUNTOUR (エスアールサンツアー) は、1987年にSRとSUNTOURが合体し生まれた日本ブランドです。
現在の生産拠点は台湾と中国に移っていますが、マグネシウム合金やアルミニウム合金を活用した、卓越した特殊鍛造によってスポーツバイクのパーツを生産し、年間の数量はサスペンションフォークは1000万本に及び、No.1のシェアを有しています。



グラベルバイク用モデル

SR SUNTOUR GVX

商品番号	388503
JAN	4580366374466
商品名	GVX32-S LOR FDS 12AH2 700C SF21
カラー	ブラック
価格(税込)	¥75,000 (¥82,500)
ホイール	700C
最大タイヤ幅	50mm
コラム径	1.5"to1-1/8" (CTS)
アクスル	12×100mm(六角穴)
対応ブレーキ	フラットマウントディスク
出荷時トラベル量 (mm)	40mm
変更可能なトラベル量 (mm)	40/50/60mm
スプリング	エア
コンプレッションアジャスト	×
リバウンドアジャスト	ロースピードのみ
ロックアウト	○
リモートロックアウト	×
クラウン素材	6000系 鍛造アルミニウム
ボトムケース素材	Mg
スタンション素材	7000系 アルミニウム
スタンション径 (mm)	32
コラム素材	AL合金
フォークオフセット (トラベル: mm)	45.4 (40) /46.2 (50) /47 (60)
参考重量 (g)	1725 g



価格に取付工賃は含まれません。品質保証はお買い上げの販売店を通して行っております。次の場合は適用されません。①海外個人輸入②オークションでの購入③他人からの譲渡④購入証明がない

700^C

CROSS/TREKKING

ライト
ミラー
ポンプ
カギ
キックスタンド
キャリア
バッグ
ボトルケージ
バーエンド
ブレーキ
サドル
クラシク
ホイール
ヘルメット
ケミカル
その他

ダブルクラウン&ロングストロークのダウンヒルモデル

SASNTOUR RUX
ラックス

商品番号	388195
JAN	4580366344131
商品名	RUX38-BOOST-R2C2-PCS-OR 27.5 CTS 200 SF18
カラー	ブラック
価格(税込)	¥186,000 (¥204,600)
ホイール	27.5
最大タイヤ幅	
コラム径	1.5"to1-1/8" (CTS)
アクスル	20×110mm レバー付
対応ブレーキ	ポストマウント203mm
出荷時トラベル量 (mm)	200
変更可能なトラベル量 (mm)	-
スプリング	エア
コンプレッションアジャスト	ハイ&ロー
リバウンドアジャスト	ハイ&ロー
ロックアウト	×
リモートロックアウト	×
クラウン素材	中空6000系鍛造アルミニウム
ボトムケース素材	マグネシウム
スタンション素材	7000系アルミニウム
スタンション径 (mm)	38
コラム素材	アルミニウム合金
参考重量 (g)	2845



38mm 27.5" 203mm MAX DISC

DOWNHILL

FREERIDE

ENDURO

キャリア

バッグ

ボトルケージ

サスフォーク

ブレーキ

サドル

BBクラウン/ベダル

ホイール

ヘルメット/サングラス

ケミカル

その他

フリーライドからエンデューロまで幅広く使えるロングストロークモデル

SASNTOUR DUROLUX
デュロラックス

商品番号	384017	388220	388219
JAN	4580366335733	4580366364603	4580366364597
商品名	DUROLUX-RC 27.5 20QLC-DS CTS	DUROLUX36 BOOST RC-PCS DS 15QLC32-110 27.5" SF20	DUROLUX36 BOOST RC-PCS DS 15QLC32-110 29" SF20
カラー	ブラック	ブラック	ブラック
価格(税込)	¥89,800 (¥98,780)	¥97,000 (¥106,700)	¥97,000 (¥106,700)
ホイール	27.5	27.5	29
最大タイヤ幅	67mm	67mm	67mm
コラム径	1.5"to1-1/8" (CTS)	1.5"to1-1/8" (CTS)	1.5"to1-1/8" (CTS)
アクスル	20×100mm QLC2	15×110mm QLC2	15×110mm QLC2
対応ブレーキ	ポストマウント180~203mm	ポストマウント180~203mm	ポストマウント180~203mm
出荷時トラベル量 (mm)	180	160	150
変更可能なトラベル量 (mm)	160/170 ※	160-180	150-170
スプリング	エア	エア	エア
コンプレッションアジャスト	ロースビードのみ	ロースビードのみ	ロースビードのみ
リバウンドアジャスト	ロースビードのみ	ロースビードのみ	ロースビードのみ
ロックアウト	×	×	×
リモートロックアウト	×	×	×
クラウン素材	中空6061アルミニウム	中空7000系鍛造アルミニウム	中空7000系鍛造アルミニウム
ボトムケース素材	マグネシウム	マグネシウム	マグネシウム
スタンション素材	7050アルミニウム	7000系アルミニウム(ブラック)	7000系アルミニウム(ブラック)
スタンション径 (mm)	36	36	36
コラム素材	アルミニウム合金	アルミニウム合金	アルミニウム合金
参考重量 (g)	-	-	-

36mm 29" 27.5" 203mm MAX DISC



388220
388219

※トラベル変更には#390005 FEG244が別途必要となります

●カタログの画像と実際の製品は異なる場合があります。ブレーキ台座などはスペック表をご確認ください。

価格に取付工賃は含まれません。品質保証はお買い上げの販売店を通して行っております。次の場合は適用されません。①海外個人輸入②オークションでの購入③他人からの譲渡④購入証明がない



エンデューロ専用高強度ミドルストロークモデル

SASNTOUR AURON
オーロン

商品番号	384019
JAN	4580366335757
商品名	AURON LO-RC 29 15QLC2 CTS SF17
カラー	ブラック
価格(税込)	¥84,800 (¥93,280)
ホイール	29
最大タイヤ幅	63mm
コラム径	1.5"to1-1/8" (CTS)
アクスル	15×100mm QLC2Ti
対応ブレーキ	ポストマウント180~203mm
出荷時トラベル量 (mm)	150
変更可能なトラベル量 (mm)	130/140 ※
スプリング	エア
コンプレッションアジャスト	ロースビードのみ
リバウンドアジャスト	ロースビードのみ
ロックアウト	○
リモートロックアウト	×
クラウン素材	中空6000系鍛造アルミニウム
ボトムケース素材	マグネシウム
スタンション素材	7050アルミニウム
スタンション径 (mm)	34、パテッド
コラム素材	アルミニウム合金
参考重量 (g)	1926



29" 27.5"

※トラベル変更には#390005 FEG244が別途必要となります

●カタログの画像と実際の製品は異なる場合があります。ブレーキ台座などはスペック表をご確認ください。

トレイルライドをメインに、エンデューロレースも楽しめる下り系高剛性モデル

SASNTOUR ZERON 35
ゼロン 35

商品番号	388228	388226	388227	388225
JAN	4580366364689	4580366364665	4580366364672	4580366364658
商品名	ZERON35-AIR Boost LOR DS 15QLC32-110 27.5" SF20	ZERON35-COIL Boost LOR DS 15QLC32-110 27.5" SF19	ZERON35-AIR Boost LOR DS 15QLC32-110 29" SF18	ZERON35-COIL Boost LOR DS 15QLC32-110 29" SF18
カラー	ブラック	ブラック	ブラック	ブラック
価格(税込)	¥68,500 (¥75,350)	¥54,000 (¥59,400)	¥68,500 (¥75,350)	¥54,000 (¥59,400)
ホイール	27.5	27.5	29	29
最大タイヤ幅	73mm	73mm	63mm	63mm
コラム径	1.5"to1-1/8" (CTS)	1.5"to1-1/8" (CTS)	1.5"to1-1/8" (CTS)	1.5"to1-1/8" (CTS)
アクスル	15×110mm QLC2	15×110mm QLC2	15×110mm QLC2	15×110mm QLC2
対応ブレーキ	ポストマウント180~203mm	ポストマウント180~203mm	ポストマウント180~203mm	ポストマウント180~203mm
出荷時トラベル量 (mm)	130	130	130	130
変更可能なトラベル量 (mm)	130-150	130-150 ※	130-150	130-150 ※
スプリング	エア	コイル	エア	コイル
コンプレッションアジャスト	×	×	×	×
リバウンドアジャスト	ロースビードのみ	ロースビードのみ	ロースビードのみ	ロースビードのみ
ロックアウト	○	○	○	○
リモートロックアウト	×	×	×	×
クラウン素材	6000系鍛造アルミニウム	6000系鍛造アルミニウム	6000系鍛造アルミニウム	6000系鍛造アルミニウム
ボトムケース素材	マグネシウム	マグネシウム	マグネシウム	マグネシウム
スタンション素材	6000系アルミニウム (ブラック)	6000系アルミニウム (ブラック)	6000系アルミニウム (ブラック)	6000系アルミニウム (ブラック)
スタンション径 (mm)	35	35	35	35
コラム素材	アルミニウム合金	アルミニウム合金	アルミニウム合金	アルミニウム合金
参考重量 (g)	2320	2480	2323	2483



29" 27.5"

※トラベル変更には別途パーツの購入が必要となります。カスタマーサービスへお問い合わせください。

価格に取付工賃は含まれません。品質保証はお買い上げの販売店を通して行っております。次の場合は適用されません。①海外個人輸入②オークションでの購入③他人からの譲渡④購入証明がない

ENDURO

TRAIL

キャリア

バッグ

ボトルケージ

サスフォーク

ブレーキ

サドル

BBクラウン/ベダル

ホイール

ヘルメット/サングラス

ケミカル

その他



トレイルライディング向け軽量モデル。往年の愛車のレストア用途にも

29 27.5 26

SASUR EPIXON

エピクソン

商品番号	388229	388175	388174	388501	388173	388502
JAN	4580366364696	4580366312550	4580366312543	4580366374442	4580366312536	4580366374459
商品名	EPIXON-9-LOR-DS 26 CTS SF18	EPIXON-9-LOR-DS 26 TS SF18	EPIXON-9-LOR-DS 27.5 CTS SF18	EPIXON-9-LOR-DS 27.5 TS SF18	EPIXON-9-LOR-DS 29 TS SF18	EPIXON-9-LOR-DS 29 CTS SF18
カラー	ブラック	ブラック	ブラック	ブラック	ブラック	ブラック
価格(税込)	¥52,800 (¥58,080)	¥53,000 (¥58,300)	¥53,000 (¥58,300)	¥49,000 (¥53,900)	¥52,800 (¥58,080)	¥49,000 (¥53,900)
ホイール	26	26	27.5	27.5	29	29
最大タイヤ幅	58mm	58mm	58mm	58mm	58mm	58mm
コラム径	1.5"to1-1/8" (CTS)	1-1/8"	1.5"to1-1/8" (CTS)	1-1/8"	1-1/8"	1.5"to1-1/8" (CTS)
アクスル	9mm QR	9mm QR	9mm QR	9mm QR	9mm QR	9mm QR
対応ブレーキ	ポストマウント160~180mm	ポストマウント160~180mm	ポストマウント160~180mm	ポストマウント160~180mm	ポストマウント160~180mm	ポストマウント160~180mm
出荷時トラベル量 (mm)	100	120	120	120	120	120
変更可能なトラベル量 (mm)	100/120	100	100	100	100	100/120
スプリング	エア	エア	エア	エア	エア	エア
コンプレッションアジャスト	×	×	×	×	×	×
リバウンドアジャスト	ロースピードのみ	ロースピードのみ	ロースピードのみ	ロースピードのみ	ロースピードのみ	ロースピードのみ
ロックアウト	○	○	○	○	○	○
リモートロックアウト	×	×	×	×	×	×
クラウン素材	6061鍛造アルミニウム	鍛造6061アルミニウム	鍛造6061アルミニウム	鍛造6061アルミニウム	鍛造6061アルミニウム	鍛造6061アルミニウム
ボトムケース素材	マグネシウム	マグネシウム	マグネシウム	マグネシウム	マグネシウム	マグネシウム
スタンション素材	6000系アルミニウム (ブラック)	6000系アルミニウム	6000系アルミニウム	6000系アルミニウム	6000系アルミニウム	6000系アルミニウム
スタンション径 (mm)	32	32	32、パテッド	32	32	32
コラム素材	7050アルミニウム	7050アルミニウム	7050アルミニウム	7050アルミニウム	7050アルミニウム	7050アルミニウム
参考重量 (g)	1829	-	-	-	-	-



388229

●カタログの画像と実際の製品は異なる場合があります。ブレーキ台座などはスペック表をご確認ください。
※トラベル変更には内部ピン打ち替え作業が必要となります。

価格に取付工賃は含まれません。品質保証はお買い上げの販売店を通して行っております。次の場合は適用されません。①海外個人輸入②オークションでの購入③他人からの譲渡④購入証明がない



究極の軽さを目指した世界チャンピオン使用モデル

29 27.5

SASUR AXON WERX

アクソン

商品番号	388171	388223
JAN	4580366312512	4580366364634
商品名	AXON-WERX-RL-RC 15QLC2-TI 27.5 TS カーボン SF17	AXON34-WERX Boost RLRC-PCS DS 15QLC2-TI 110 29 SF19
カラー	ブラック	ブラック
価格(税込)	¥175,000 (¥192,500)	¥186,000 (¥204,600)
ホイール	27.5	29
最大タイヤ幅	58mm	63mm
コラム径	1-1/8"	1.5"to1-1/8" (CTS)
アクスル	15×100mm QLC2Ti	15×110mm QLC2Ti
対応ブレーキ	ポストマウント160~180mm	ポストマウント160~180mm
出荷時トラベル量 (mm)	100	120
変更可能なトラベル量 (mm)	80	100-120
スプリング	エア	エア
コンプレッションアジャスト	ロースピードのみ	ロースピードのみ
リバウンドアジャスト	ロースピードのみ	ロースピードのみ
ロックアウト	×	×
リモートロックアウト	○	○
クラウン素材	中空7050アルミニウム	中空7000系鍛造アルミニウム
ボトムケース素材	カーボン	カーボン
スタンション素材	7050アルミニウム	7000系アルミニウム (ブラック)
スタンション径 (mm)	32、パテッド	34
コラム素材	7050アルミニウム	カーボン
参考重量 (g)	1539	1598



388223

●カタログの画像と実際の製品は異なる場合があります。ブレーキ台座などはスペック表をご確認ください。
※トラベル変更には#390005 FEG244が別途必要となります。

価格に取付工賃は含まれません。品質保証はお買い上げの販売店を通して行っております。次の場合は適用されません。①海外個人輸入②オークションでの購入③他人からの譲渡④購入証明がない



XCレース専用軽量ショートストロークモデル

トレイルを楽しく走るために必要な性能を厳選したモデル



SANVOUR AXON
アクソン

SANVOUR RAIDON
レイドン

商品番号	384010	384013	388199	384011	384014	388224
JAN	4580366335665	4580366335696	4580366344179	4580366335672	4580366335702	4580366364641
商品名	AXON LO-RC 27.5 15QLC2 CTS	AXON LO-R 27.5 15QLC32 CTS SF17	AXON BOOST RLRC-PCS CTS AIR SF18	AXON LO-R 29 15QLC32 CTS	AXON LO-R 29 15QLC32 CTS SF17	AXON34-Elite Boost RLRC-PCS DS 15QLC2Ti-110 29 SF19
カラー	ブラック	ブラック	ブラック	ブラック	ブラック	ブラック
価格 (税込)	¥66,527 (税込¥73,179)	¥59,000 (税込¥64,900)	¥86,000 (税込¥94,600)	¥66,527 (税込¥73,179)	¥59,000 (税込¥64,900)	¥105,000 (税込¥115,500)
ホイール	27.5	27.5	29 / 27.5+BOOST	29	29	29
最大タイヤ幅	58mm	58mm	67mm	58mm	58mm	63mm
コラム径	1.5"to1-1/8" (CTS)	1.5"to1-1/8" (CTS)	1.5"to1-1/8" (CTS)	1.5"to1-1/8" (CTS)	1.5"to1-1/8" (CTS)	1.5"to1-1/8" (CTS)
アクスル	15×100mm QLC2	15×100mm QLC2	15×110mm QLC2	15×100mm QLC2	15×100mm QLC2	15×110mm QLC2Ti
対応ブレーキ	ポストマウント 160~180mm	ポストマウント 160~180mm	ポストマウント 160~180mm	ポストマウント 160~180mm	ポストマウント 160~180mm	ポストマウント160~180mm
出荷時トラベル量 (mm)	120	120	120	120	120	120
変更可能なトラベル量 (mm)	100	100	130	80/100	80/130	100-120
スプリング	エア	エア	エア	エア	エア	エア
コンプレッションアジャスト	ロースピードのみ	×	ロースピードのみ	ロースピードのみ	×	ロースピードのみ
リバウンドアジャスト	ロースピードのみ	ロースピードのみ	ロースピードのみ	ロースピードのみ	ロースピードのみ	ロースピードのみ
ロックアウト	○	○	×	○	○	×
リモートロックアウト	×	×	○	×	×	○
クラウン素材	中空6061アルミニウム	鍛造6061アルミニウム	6000系鍛造アルミニウム	中空6061アルミニウム	鍛造6061アルミニウム	中空7000系鍛造アルミニウム
ボトムケース素材	マグネシウム	マグネシウム	マグネシウム	マグネシウム	マグネシウム	マグネシウム
スタンション素材	7050アルミニウム	7050アルミニウム	7000系アルミニウム	7050アルミニウム	7050アルミニウム	7000系アルミニウム (ブラック)
スタンション径 (mm)	32	32	34	32	32	34
コラム素材	アルミニウム合金	アルミニウム合金	アルミニウム合金	アルミニウム合金	アルミニウム合金	アルミニウム合金
参考重量 (g)	1598	1628	1900	1628	1664	1690

商品番号	388184	388216	388182	388215	388214	388213	388212
JAN	4580366312642	4580366353119	4580366312628	4580366353102	4580366353096	4580366353089	4580366353072
商品名	RAIDON-XC-DS-LO-R 26 TS SF19	RAIDON32-LT LOR DS 15QLC32 26 SF19	RAIDON-XC-DS-LO-R 27.5 CTS SF16	RAIDON32-Boost LOR DS 15QLC 32-110 27.5 SF19	RAIDON32-Boost RLR DS 15QLC 32-110 27.5 SF19	RAIDON32-Boost LOR DS 15QLC 32-110 29 SF19	RAIDON32-Boost LOR DS 15QLC 32-110 29 SF19
カラー	ブラック	マットブラック	ブラック	ブラック	ブラック	ブラック	ブラック
価格 (税込)	¥40,000 (¥44,000)	¥42,000 (¥46,200)	¥45,000 (¥49,500)	¥49,000 (¥53,900)	¥49,000 (¥53,900)	¥49,000 (¥53,900)	¥49,000 (¥53,900)
ホイール	26	26	27.5	27.5+BOOST	27.5+BOOST	29+BOOST	29+BOOST
最大タイヤ幅	58mm	58mm	58mm	66mm	66mm	63mm	63mm
コラム径	1-1/8"	1-1/8"	1.5"to1-1/8" (CTS)	1.5"to1-1/8" (CTS)	1.5"to1-1/8" (CTS)	1.5"to1-1/8" (CTS)	1.5"to1-1/8" (CTS)
アクスル	9mmQR	15×100mmQLC2	9mmQR	15×110mm QLC2	15×110mm QLC2	15×110mm QLC2	15×110mm QLC2
対応ブレーキ	ポストマウントディスク	ポストマウントディスク	ポストマウントディスク	ポストマウントディスク	ポストマウントディスク	ポストマウントディスク	ポストマウントディスク
出荷時トラベル量 (mm)	120	120	120	120	100	120	120
変更可能なトラベル量 (mm)	110	100	100	100	120	80/100	80/100
スプリング	エア	エア	エア	エア	エア	エア	エア
コンプレッションアジャスト	×	×	×	ロースピードのみ	ロースピードのみ	ロースピードのみ	ロースピードのみ
リバウンドアジャスト	ロースピードのみ	ロースピードのみ	ロースピードのみ	ロースピードのみ	ロースピードのみ	ロースピードのみ	ロースピードのみ
ロックアウト	○	○	○	○	×	○	×
リモートロックアウト	×	×	×	×	○	×	○
クラウン素材	AC4Cアルミニウム合金	AC4Cアルミニウム合金	AC4Cアルミニウム合金	AC4Cアルミニウム合金	AC4Cアルミニウム合金	AC4Cアルミニウム合金	AC4Cアルミニウム合金
ボトムケース素材	マグネシウム	マグネシウム	マグネシウム	マグネシウム	マグネシウム	マグネシウム	マグネシウム
スタンション素材	6061アルミニウム	6061アルミニウム	6061アルミニウム	6061アルミニウム	6061アルミニウム	6061アルミニウム	6061アルミニウム
スタンション径 (mm)	32	32	32	32	32	32	32
コラム素材	STKMスチール	CR-MO	アルミニウム合金	アルミニウム合金	アルミニウム合金	アルミニウム合金	アルミニウム合金
参考重量 (g)	-	1963	2021	2019	2025	2020	2020



※トラベル変更には#390005 FEG244が別途必要となります

●カタログの画像と実際の製品は異なる場合があります。ブレーキ台座などはスペック表をご確認ください。
※トラベル変更には#390005 FEG244が別途必要となります。

価格に取付工賃は含まれません。品質保証はお買い上げの販売店を通して行っております。次の場合は適用されません。①海外個人輸入②オークションでの購入③他人からの譲渡④購入証明がない

価格に取付工賃は含まれません。品質保証はお買い上げの販売店を通して行っております。次の場合は適用されません。①海外個人輸入②オークションでの購入③他人からの譲渡④購入証明がない

マグネシウムボトムケース採用のエントリーグレード



SASNTOUR XCR

商品番号	388185	388140	388141	386209	386260	386261
JAN	4580366312659	4580366300274	4580366300281	4580366271031	4580366285892	4580366285908
商品名	XCR-DS-LO-AIR 24 TS SF16	XCR AIR LO-R-26 100/120MM SF14		XCR32-LO-R AH OS 26 100MM PM ディスク SF14	XCR-32-LO-DS AH OS 26 100MM COIL SF14	XCR-32-LO-DS AH OS 26 100MM COIL SF14
カラー	ブラック	ブラック	ホワイト	ホワイト	ブラック	ホワイト
価格 (税込)	¥31,000 (¥34,100)	¥38,000 (¥41,800)		¥27,000 (¥29,700)	¥22,000 (¥24,200)	¥22,000 (¥24,200)
ホイール	24	26		26	26	26
最大タイヤ幅	54mm	58mm		58mm	58mm	58mm
コラム径	1-1/8"	1-1/8"		1-1/8"	1-1/8"	1-1/8"
アクスル	9mm QR	9mm QR		9mm QR	9mm QR	9mm QR
対応ブレーキ	ポストマウント160~180mm	ポストマウント160~180mm		ポストマウント160~180mm	ポストマウント160~180mm	ポストマウント160~180mm
出荷時トラベル量 (mm)	80	120		100	100	100
変更可能なトラベル量 (mm)	63	100		-	-	-
スプリング	エア	エア		コイル、プリロード	コイル、プリロード	コイル、プリロード
コンプレッションアジャスト	×	×		×	×	×
リバウンドアジャスト	×	ロースピードのみ		×	×	×
ロックアウト	○	○		○	○	○
リモートロックアウト	×	×		×	×	×
クラウン素材	AC4Cアルミニウム合金	AC4Cアルミニウム合金		AC4Cアルミニウム合金	AC4Cアルミニウム合金	AC4Cアルミニウム合金
ボトムケース素材	マグネシウム	マグネシウム		マグネシウム	マグネシウム	マグネシウム
スタンション素材	STKMスチール	STKMスチール		STKMスチール	STKMスチール	STKMスチール
スタンション径 (mm)	28	32		32	32	32
コラム素材	7050アルミニウム	STKMスチール		STKMスチール	STKMスチール	STKMスチール
参考重量 (g)	-	2383		2270	2250	2250

商品番号	384024	388209	388210	388217	388218
JAN	4580366335801	4580366353041	4580366353058	4580366364573	4580366364580
商品名	XCR32-AIR LOR DS 15QLC32-110 27.5+ SF17	XCR32-BOOST-LO-R 27.5 1.5-1 1/8 CTS 15QLC32-110 AIR SF19	XCR32-BOOST-LO 27.5 1.5-1 1/8 CTS 15QLC32-110 COIL SF19	XCR32-BOOST-AIR LOR DS 15QLC32-110 29" SF19	XCR32-BOOST-COIL LO DS 15QLC32-110 29" SF19
カラー	ブラック	ブラック	ブラック	ブラック	ブラック
価格 (税込)	¥39,800 (¥43,780)	¥39,800 (¥43,780)	¥29,800 (¥32,780)	¥43,000 (¥47,300)	¥33,000 (¥36,300)
ホイール	27.5+BOOST	27.5+BOOST	27.5+BOOST	29	29
最大タイヤ幅	66mm	66mm	66mm	63mm	63mm
コラム径	1.5"to1-1/8" (CTS)	1.5"to1-1/8" (CTS)	1.5"to1-1/8" (CTS)	1.5"to1-1/8" (CTS)	1.5"to1-1/8" (CTS)
アクスル	15×110mm QLC2	15×110mm QLC2	15×110mm QLC2	15×110mm QLC2	15×110mm QLC2
対応ブレーキ	ポストマウント160~180mm	ポストマウント160~180mm	ポストマウント160~180mm	ポストマウント160~180mm	ポストマウント160~180mm
出荷時トラベル量 (mm)	100	120	120	120	80
変更可能なトラベル量 (mm)	80/120	100	100	80/100	80/100
スプリング	エア	エア		コイル、プリロード	コイル、プリロード
コンプレッションアジャスト	×	×	×	×	×
リバウンドアジャスト	ロースピードのみ	ロースピードのみ	×	ロースピードのみ	×
ロックアウト	○	○	○	○	○
リモートロックアウト	×	×	×	×	×
クラウン素材	AC4Cアルミニウム合金	AC4Cアルミニウム合金	AC4Cアルミニウム合金	AC4Cアルミニウム合金	AC4Cアルミニウム合金
ボトムケース素材	マグネシウム	マグネシウム	マグネシウム	マグネシウム	マグネシウム
スタンション素材	STKMスチール	STKMスチール	STKMスチール	STKMスチール	STKMスチール
スタンション径 (mm)	32	32	32	32	32
コラム素材	アルミニウム合金	アルミニウム合金	アルミニウム合金	アルミニウム合金	アルミニウム合金
参考重量 (g)	-	2315	2352	2317	2353



384024
384025

388209
388210

388217
388218

品番:384024/288209/388217のトラベル変更(ショート化)には#389714 FEE247が別途必要となります。
品番:388210/387136/388137/388218のトラベル変更(ショート化)には#390050 FEG184が別途必要となります。

価格に取付工賃は含まれません。品質保証はお買い上げの販売店を通して行っております。次の場合は適用されません。①海外個人輸入②オークションでの購入③他人からの譲渡④購入証明がない



大径スタンションを採用した本格エントリーモデル



SASNTOUR XCM

商品番号	388191	386258	386259	388211
JAN	4580366312710	4580366286004	4580366286011	4580366353065
商品名	XCM-P-HLO-26 TS 1" COIL SF13	XCM-HLO-P AH OS 26 100MM COIL SF13	XCM-HLO-P AH OS 26 100MM COIL SF13	XCM32-BOOST-DS 27.5 15AH2 110 COIL SF19
カラー	ブラック	ブラック	ホワイト	ブラック
価格 (税込)	¥18,295 (¥20,125)	¥17,000 (¥18,700)	¥17,000 (¥18,700)	¥22,800 (¥25,080)
ホイール	26	26	26	27.5+BOOST
最大タイヤ幅	58mm	58mm	58mm	67mm
コラム径	1"ノーマル	1-1/8"	1-1/8"	1.5"to1-1/8" (CTS)
アクスル	9mm QR	9mm QR	9mm QR	15×110mm(六角穴)
対応ブレーキ	ポストマウント ディスク、V	ポストマウント ディスク、V	ポストマウント ディスク、V	ポストマウント ディスク
出荷時トラベル量 (mm)	120	100	100	100
変更可能なトラベル量 (mm)	-	-	-	-
スプリング	コイル、プリロード付	コイル	コイル	コイル
コンプレッションアジャスト	×	×	×	×
リバウンドアジャスト	×	×	×	×
ロックアウト	○	○	○	×
リモートロックアウト	×	×	×	×
クラウン素材	AC4C アルミニウム合金	AC4C アルミニウム合金	AC4C アルミニウム合金	AC4C アルミニウム合金
ボトムケース素材	アルミニウム合金	アルミニウム合金	アルミニウム合金	アルミニウム合金
スタンション素材	STKMスチール	STKMスチール	STKMスチール	STKMスチール
スタンション径 (mm)	30	30	30	32
コラム素材	STKMスチール	STKMスチール	STKMスチール	STKMスチール
参考重量 (g)	-	-	-	3280



*写真は参考画像です。実際の仕様とは異なります。

9mmQR仕様 ディスク専用 ロックアウト付きコイルサスペンション



SASNTOUR X1-COIL LO DS

商品番号	388508	388509	388510	388511
JAN	4580366378280	4580366378297	4580366378303	4580366378310
商品名	SF22 X1-COIL LO DS 9mm	SF22 X1-COIL LO DS 9mm	SF22 X1-COIL LO DS 9mm	SF22 X1-COIL LO DS 9mm
カラー	ブラック	ブラック	ブラック	ブラック
価格 (税込)	¥22,800 (¥25,080)	¥24,800 (¥27,280)	¥22,800 (¥25,080)	¥24,800 (¥27,280)
ホイール	29"	29"	27.5"	27.5"
コラム径	1-1/8"	1.5"to1-1/8" (CTS)	1-1/8"	1.5"to1-1/8" (CTS)
アクスル	9mmQR	9mmQR	9mmQR	9mmQR
対応ブレーキ	ポストマウント	ポストマウント	ポストマウント	ポストマウント
出荷時トラベル量 (mm)	100mm	100mm	120mm	120mm
スプリング	コイル、プリロード	コイル	コイル	コイル
コンプレッションアジャスト	×	×	×	×
リバウンドアジャスト	×	×	×	×
ロックアウト	○	○	○	○
リモートロックアウト	×	×	×	×



*写真はイメージです。コラムサイズは商品ごとに異なります。

価格に取付工賃は含まれません。品質保証はお買い上げの販売店を通して行っております。次の場合は適用されません。①海外個人輸入②オークションでの購入③他人からの譲渡④購入証明がない

豊富なサイズを揃えてレストアに最適なエントリーモデル

29 27.5 26

SUNTOUR XCE

商品番号	388201	388202	388203	388204	388205	388206
JAN	4580366349846	4580366349853	4580366349860	4580366349877	4580366349884	4580366349891
商品名	XCE ディスク 29" 80mm SF18	XCE Vブレーキ 29" 80mm SF18	XCE ディスク 27.5" 80mm SF18	XCE Vブレーキ 27.5" 80mm SF18	XCE ディスク 26" 80mm SF18	XCE Vブレーキ 26" 80mm SF18
カラー	ブラック	ブラック	ブラック	ブラック	ブラック	ブラック
価格 (税込)	¥12,000 (¥13,200)	¥12,000 (¥13,200)	¥12,000 (¥13,200)	¥12,000 (¥13,200)	¥12,000 (¥13,200)	¥12,000 (¥13,200)
ホイール	29	29	27.5	27.5	26	26
最大タイヤ幅	58mm	58mm	58mm	58mm	54mm	54mm
コラム径	1-1/8"	1-1/8"	1-1/8"	1-1/8"	1-1/8"	1-1/8"
アクスル	9mm QR	9mm QR	9mm QR	9mm QR	9mm QR	9mm QR
対応ブレーキ	ポストマウント160~180mm	V	ポストマウント160~180mm	V	ポストマウント160~180mm	V
出荷時トラベル量 (mm)	80	80	80	80	80	80
変更可能なトラベル量 (mm)	-	-	-	-	-	-
スプリング	コイル、プリロード	コイル、プリロード	コイル、プリロード	コイル、プリロード	コイル、プリロード	コイル、プリロード
コンプレッションアジャスト	×	×	×	×	×	×
リバウンドアジャスト	×	×	×	×	×	×
ロックアウト	×	×	×	×	×	×
リモートロックアウト	×	×	×	×	×	×
クラウン素材	AC4Cアルミニウム合金	AC4Cアルミニウム合金	AC4Cアルミニウム合金	AC4Cアルミニウム合金	AC4Cアルミニウム合金	AC4Cアルミニウム合金
ボトムケース素材	アルミニウム合金	アルミニウム合金	アルミニウム合金	アルミニウム合金	アルミニウム合金	アルミニウム合金
スタンション素材	STKMスチール、クロムメッキ	STKMスチール、クロムメッキ	STKMスチール、クロムメッキ	STKMスチール、クロムメッキ	STKMスチール、クロムメッキ	STKMスチール、クロムメッキ
スタンション径 (mm)	28	28	28	28	28	28
コラム素材	STKMスチール	STKMスチール	STKMスチール	STKMスチール	STKMスチール	STKMスチール
参考重量 (g)	2660	2660	2630	2630	2600	2600



●カタログの画像と実際の製品は異なる場合があります。ブレーキ台座などはスペック表をご確認ください。
*写真は参考画像です。実際の仕様とは異なります。

コストパフォーマンスを追求したエントリーモデル

SUNTOUR M

700C

商品番号	387130
JAN	4580366285823
商品名	M3010-A-P AH OS 700C 50MM COIL SF14
カラー	ブラック
価格 (税込)	¥10,500 (税込¥11,550)
ホイール	700C
最大タイヤ幅	54mm
コラム径	1-1/8"
アクスル	9mm QR
対応ブレーキ	V
出荷時トラベル量 (mm)	50
変更可能なトラベル量 (mm)	-
スプリング	コイル、プリロード付
コンプレッションアジャスト	×
リバウンドアジャスト	×
ロックアウト	×
リモートロックアウト	×
クラウン素材	AC4C アルミニウム合金
ボトムケース素材	アルミニウム合金
スタンション素材	STKMスチール
スタンション径 (mm)	25.4
コラム素材	STKMスチール
参考重量 (g)	2270



フォーク ストローク	SAG(サグ) (%)	SAG(サグ) (mm)
200-180mm	30-35%	70-54mm
180-160mm	25-30%	54-40mm
160-140mm	20-25%	40-28mm
140-120mm	20-25%	35-24mm
120-100mm	15-20%	24-15mm
100-80mm	15-20%	20-12mm
80-63mm	10-15%	12-6mm

価格に取付工賃は含まれません。品質保証はお買い上げの販売店を通して行っております。次の場合は適用されません。①海外個人輸入②オークションでの購入③他人からの譲渡④購入証明がない

クロスバイク用63mmトラベル

700C

SUNTOUR NEX/NX1

商品番号	388512	388207	388208	388506	388507
JAN	4580366378327	4580366353027	4580366353034	4580366374497	4580366374503
商品名	SF22 NX1-COIL LO DS 9mm	NEX-HLO-P 700C AH 63MM COIL SF20	NEX-P 700C AH 63MM COIL SF20	NEX HLO DS 700C 63MM COIL SF20	NEX DS 700C 63MM COIL SF20
カラー	ブラック	ブラック	ブラック	ブラック	ブラック
価格 (税込)	¥26,800 (¥29,480)	¥15,800 (¥17,380)	¥12,800 (¥14,080)	¥17,000 (¥18,700)	¥14,000 (¥15,400)
ホイール	700C	700C	700C	700C	700C
最大タイヤ幅		50mm	50mm	50mm	50mm
コラム径	1-1/8"	1-1/8"	1-1/8"	1-1/8"	1-1/8"
アクスル	9mm QR	9mm QR	9mm QR	9mm QR	9mm QR
対応ブレーキ	ポストマウント160~180mm	V	V	ポストマウント160~180mm	ポストマウント160~180mm
出荷時トラベル量 (mm)	63	63	63	63mm	63mm
変更可能なトラベル量 (mm)	-	-	-	-	-
スプリング	コイル、プリロード	コイル	コイル	コイル	コイル
コンプレッションアジャスト	×	×	×	×	×
リバウンドアジャスト	×	×	×	×	×
ロックアウト	○	○	×	○	×
リモートロックアウト	×	×	×	×	×
クラウン素材	-	AC4C アルミニウム合金	AC4C アルミニウム合金	AC4Cアルミニウム合金	AC4Cアルミニウム合金
ボトムケース素材	-	アルミニウム合金	アルミニウム合金	アルミニウム合金	アルミニウム合金
スタンション素材	-	STKMスチール	STKMスチール	STKMスチール	STKMスチール
スタンション径 (mm)	-	28	28	28	28
コラム素材	-	STKMスチール	STKMスチール	STKMスチール	STKMスチール
参考重量 (g)	-	2669	2420	-	-



SR SUNTOUR フォーク専用ショートフェンダー

SUNTOUR FENDER

発注番号	JAN	メーカー型番	適合モデル	価格
388952	4580366379324	FEG457+DIP026	XCM34-BOOST	¥1,600 (税込¥1,760)
388953	4580366379331	FEG460+DIP026	RUX38-BOOST	
388955	4580366379355	FEG443-02+DIP026	DUROLUX36-BOOST	
388956	4580366379362	FEG401+DIP026+DTP018	AURON 35-BOOST/AION35-BOOST/ZERON35-BOOST	
388957	4580366379379	FEG477+DIP026	AXON34-BOOST	
388958	4580366379386	FEG444+DIP026	AXON34-BOOST/RAIDON34-BOOST/XCR34-BOOST	
388959	4580366379393	FEG474+DIP026	AXON32-BOOST/RAIDON32-BOOST/XCR32-BOOST	



写真は一例です。実際とは商品が若干異なる場合がございます。

ライダーの体重 (kg)	推奨空気圧 (psi) <エアーステムフォーク>									
	AION35-EVO / ZERON35	AXON34 / RAIDON34 / XCR34-air	AXON32 / EPION32 / RAIDON32 / XCR32-air	XCR 24" air	XCM-Jr.-air	MOBIE34 -air / MOBIE45 -air	Mobie25 -air	GVX32	NRX-air	NCX-air
< 55	35-50	40-55	40-55	40-55	40-55	35-50	40-55	40-55	40-55	40-55
55-65	50-60	55-65	55-65	55-65	55-65	50-60	55-65	55-65	55-65	55-65
65-75	60-70	65-75	65-75	65-75	65-75	60-70	65-75	65-75	65-75	65-75
75-85	70-85	75-85	75-85	75-85	75-85	70-85	75-85	75-85	75-85	75-85
85-95	85-105	85-100	85-100	85-100	85-100	85-105	85-100	85-100	85-100	85-100
95+	105+	100+	100+	100+	100+	105+	100+	100+	100+	100+
工場設定空気圧	90psi	95psi	110psi	50psi	50psi	90psi	100psi	110psi	85psi	80psi
最大可能空気圧	120psi	145psi	145psi	100psi	100psi	120psi	130psi	120psi	120psi	120psi



価格に取付工賃は含まれません。品質保証はお買い上げの販売店を通して行っております。次の場合は適用されません。①海外個人輸入②オークションでの購入③他人からの譲渡④購入証明がない

ライト
フロント
サドル
ペダル
ホイール
タイヤ
ヘルメット
シューズ
工具
その他

ライト
フロント
サドル
ペダル
ホイール
タイヤ
ヘルメット
シューズ
工具
その他

SASNTOUR QLOC2

発注番号	JAN	規格	価格
389826	4580366281986	15mm FKA069-05	¥7,800 (税込¥8,580)
389827	4580366281993	20mm FKA068-05	¥8,400 (税込¥9,240)
389902	4580366307594	15mm チタン FKA069-15 (FKA069-10)	¥18,000 (税込¥19,800)
390072	4580366327745	15mm FKA100-25	¥12,000 (税込¥13,200)
390086	4580366337584	15mm チタン FKA100-15	¥19,000 (税込¥20,900)
390125	4580366380016	NEW FKA097-25NCX用	¥10,000 (税込¥11,000)



SASNTOUR GVX32用アクスルキット

発注番号	JAN	規格	価格
390121	4580366375029	12×100mm	¥5,000 (税込¥5,500)



適合フォーク:GVX32
12mm FKA120-00

SASNTOUR TOP CAP BOX WRENCH

トップキャップボックスレンチ

発注番号(JAN)	サイズ	仕様	価格
110007 4580366222996	21mm	トレッキングアロイ	¥3,800 (税込¥4,180)
110008 4580366223009	27mm	MTBアロイ	¥2,200 (税込¥2,420)

●フォーククラウン左右のボルトを取り外すための専用ボックスレンチ。クラウンの形に合わせて先端部分が細く削られています。

SASNTOUR PRELOAD ADJUSTER REMOVER

プリロードアジャスターリムーバー

発注番号	JAN	仕様	価格
110009	4580366223016	MTB	¥1,000 (税込¥1,100)



プリロードアジャスターのキャップを開けるための特殊なプラスチック製ツール。

リアショック

SASNTOUR EDGE

	発注番号	JAN	ユニット長	トラベル量	価格
RLR RS19	280033	4580366353126	165mm	38mm	¥43,000 (税込¥47,300)
	280034	4580366353133	184mm	44mm	¥45,500 (税込¥50,050)
	280035	4580366353140	190mm	51mm	¥45,500 (税込¥50,050)
LOR RS19	280036	4580366353157	165mm	38mm	¥45,000 (税込¥49,500)
	280037	4580366353164	184mm	44mm	¥39,500 (税込¥43,450)
	280038	4580366353171	190mm	51mm	¥45,000 (税込¥49,500)



リデュースはこちら



スプリング:エアアジャスト:・RLR:リモートロックアウト(リモートレバー別売)リバウンドアジャスト
・LOR:ロックアウトリバウンドアジャスト

SASNTOUR UNAIR LOR AIR RS17

発注番号	JAN	ユニット長	トラベル量	価格
280030	4580366335634	165mm	38mm	¥34,000 (税込¥37,400)
280032	4580366335658	190mm	51mm	¥34,000 (税込¥37,400)



リデュースはこちら



スプリング:エアアジャスト:リバウンド、ロックアウト
参考重量:217g
●付属リデュースはアッパー22mm、ローア40mm。

SASNTOUR RAIDON-R

発注番号	JAN	ユニット長	トラベル量	価格
280108	4580366369615	165mm	38mm	¥19,000 (税込¥20,900)
280109	4580366369622	184mm	44mm	
280110	4580366369639	190mm	51mm	



リデュースはこちら



スプリング:エアアジャスト:リバウンド
リデュース取付部
厚み:約14mm
内径:約12mm
●付属リデュースはアッパー22mm、ローア40mm。

ショックトラベル(mm)	推奨サグ(%)
30-45	15-25
50-75	20-25

乗り手の体重(kg)	推奨エア圧(psi)	
	EDGE	RAIDON
エア圧(工場出荷時の設定値)	110	110
最大エア圧(psi)	300psi	300psi

価格に取付工賃は含まれません。品質保証はお買い上げの販売店を通して行っております。次の場合は適用されません。①海外個人輸入②オークションでの購入③他人からの譲渡④購入証明がない

2ピース構造のアルミスパイダーがブレーキングの熱を冷却

KASDITOR DISC ROTOR

カスディター ディスクローター

発注番号	JAN	ローター直径	カラー	価格
683501	4713968987509	140mm	ブラック	¥9,000 (税込¥9,900)
683502	4713968987516		ブルー	
683503	4713968987523		ゴールド	
683504	4713968987547		レッド	
683505	4713968987554	160mm	ブラック	
683506	4713968987561		ブルー	
683507	4713968987578		ゴールド	
683508	4713968987592		レッド	

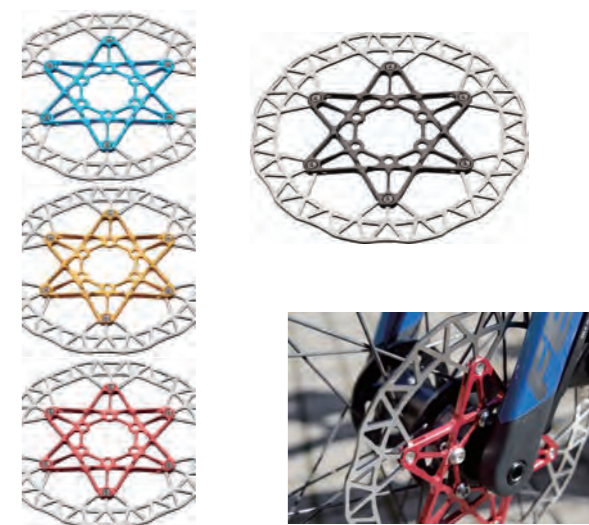

材質:7075アルミニウム合金スパイダー、SUS420ステンレスディスク、ステンレスリベット
厚み:1.8mm 参考重量:67g(140mm)、77g(160mm)
●ステンレスの制動部をアルミスパイダーで挟み込んだ2ピース構造。●アルミスパイダーがブレーキングの熱を軽減してローターの変形を抑えます。●スパイダーはカラーアルマイト処理。

世界最軽量ディスクブレーキローター ※140mm、2019年RPJ調べ。

DISC BRAKE ROTOR RAZOR

ディスクブレーキローターレーザ

発注番号	JAN	ローター直径	参考重量	価格
201117	4710887253159	140mm	62g	¥2,600 (税込¥2,860)
201118	4710887250561	160mm	74g	¥3,500 (税込¥3,850)
201119	4710887250578	180mm	95g	¥4,300 (税込¥4,730)
201120	4710887250585	203mm	123g	¥4,300 (税込¥4,730)



材質:ステンレス
適合:6穴
厚さ:1.8mm
●徹底的な肉抜き加工を施した超軽量ディスクローター。●取付ボルト付属。

穴あけ加工された接触面から想像でき 大きなローターの摩擦やパッドの削れもなくDHにも使える強度があり、160mmはXC用としてオススメです。

BBB CENTERSTOP | BBS-121

センターストップ

発注番号	JAN	サイズ	カラー	価格
205378	8716683122091	140mm	シルバー	¥5,000 (税込¥5,500)
205379	8716683122107	160mm		¥5,300 (税込¥5,830)
205380	8716683122114	180mm		¥6,000 (税込¥6,600)
205381	8716683122121	203mm		¥6,800 (税込¥7,480)



●工業グレードのステンレス製ディスクローター。レジンパッドとメタルパッドに使用可能。●センターロック仕様。●優れた制動性能と耐久性を実現するデザイン。●安全性の高い丸めたエッジ。●ワイドパッド推奨。*ナローパッドも使用可能。

BBB POWERSTOP

パワーストップ

BBB	発注番号	JAN	重量	サイズ	価格
BBS-111	205024	8716683115710	105g	140mm	¥2,500 (税込¥2,750)
BBS-112	205025	8716683115727	125g	160mm	¥3,200 (税込¥3,520)
BBS-113	205026	8716683115734	150g	180mm	¥3,800 (税込¥4,180)
BBS-114	205027	8716683115741	180g	203mm	¥4,400 (税込¥4,840)



厚さ:1.7mm
●工業グレードのステンレス製ディスクローター。レジンパッドとメタルパッドに使用可能。●6穴仕様。●優れた制動性能と耐久性を実現するデザイン。●安全性の高い丸めたエッジ。●ワイドパッド推奨。*ナローパッドも使用可能。

価格に取付工賃は含まれません。品質保証はお買い上げの販売店を通して行っております。次の場合は適用されません。①海外個人輸入②オークションでの購入③他人からの譲渡④購入証明がない

BBB

BBB DiscStopディスクパッドの特徴

BBBDiscStopは市場で最も優れたパッドであるという事実をBIKEMagazine, MOUNTAINBIKE Magazine O2 Bikersなど雑誌のインプレッションが証明してきました。BBBのディスクパッドの秘密をご紹介します。

『ならし』不要

製造過程で特殊加工を施している為、BBB DiscStopは『ならし』が不要です。通常のパッドは長い下り坂などで強くブレーキをかけてパッドを高温にし、ブレーキ面を硬くしなければ本来の性能を発揮しません。『ならし』をしないとブレーキパッドは早く摩耗してしまいます。BBB DiscStopはパッケージを開けてすぐに本来の性能を発揮するので、節約につながるだけでなく、確実なブレーキングを約束します。



弊社取り扱い完成車ブランド
対応ブレーキパッドリストは
こちら

販売店様のコメント

使用した時の持ちが良い。純正パッド
でフロントは3カ月で無くなったお客様が半年持った実績があります。

- Shimano
- Hayes
- Avid/SRAM
- Magura
- Formula
- Tektro

ダウンヒル〜フリーライドモデル



SINTERED COMPOUND

メタルパッドはシンタード（焼結金）コンパウンドにより、高温で驚くべき性能を発揮しますので、ダウンヒルやフリーライドに最適です。

¥2,600 (税込¥2,860)

オールラウンドモデル



ORGANIC COMPOUND (濃いブルー)

ブルーカラーのDiscStopブレーキパッドは、有機コンパウンド製ブレーキ面が特色です。低めの温度で最適なパフォーマンスを発揮し、クロスカンントリーに適しています。

¥2,200 (税込¥2,420)

トレッキング〜シティーユースモデル



ORGANIC COMPOUND (薄いブルー)

レクリエーション、ツーリング、シティバイク向け。

¥1,200 (税込¥1,320)
〜¥1,400 (税込¥1,540)

●左右1組入（ホイール1本分）。●ピンは付属しません。

SHIMANO COMPATIBLE

BBB	発注番号	JAN	適合	スプリング	価格
BBS-52S	205159	8716683052589	Shimano Deore M575, Deore M525, Deore M515, Deore M505, Deore 495, Deore 486, Deore 485, Deore 475, Deore 465, Deore 447, Deore 446, Deore 445, Deore 416, Deore 416A, Deore 415, Deore 4050, Deore 375, Deore 395, Deore 365, Deore 355, Deore 315, Deore 3050, Deore T615, Deore T675, Deore C501, Deore C601 and Deore TX805, Tektro Auriga Pro, Auriga Comp, Auriga E-Comp, MD-M280, M285, M290, M300, M352, C605, C605 SLC, C610, C610 SLC, HD-C705, C710, M802, Gemini, Orion SL, Auila, Dorad and HDC, TRP Parabox R, Hylex RS, Hylex, HYRD, Spyre, Spyre SLC pm, Spyre SLC fm, Spyke, Spyke ML800, Dash Sport, RST D-Power and QDH-01, Clark S2, Bengal Helix 7B, Ares Pro and Ares 5	○	¥2,600 (税込¥2,860)
BBS-52	205152	8716683004366	Shimano XTR M975, XTR M966, XTR M965, XT M775, XT M765, SLX M665, LX M585, LX T665, LX T605, Deore M596, Deore M595, Deore M535, Saint M800 and Hone M601, Alfine S501, Alfine S500, BR-M545 and BR-R505, Tektro Dash Carbon and Parabox		¥2,200 (税込¥2,420)
BBS-53T	205368	8716683106435	Shimano XTR M9020, XTR M9000, XTR BR-M987, XTR BR-M978, XTR BR-M985, XT M8000, XT M785, XT BR-RS785, SLX M675, SLX M666, Deore M615, BR-CX77, Alfine BR-S700, BR-R517, BR-R317, BR-R315 and BR-R515, FSA K-Force DB-XC-9000, K-Force TX-9000 and Afterburner DB-XC-9150, Tektro HD-7910		¥1,400 (税込¥1,540)
BBS-54	205154	8716683012736	Shimano フラットマウント BR-RS505, BR-R805, BR-R9100, BR-R9170, Ultegra BR-R8070, Ultegra BR-R7070, Metrea U5000, BR-RS405F, BR-RS405R, BR-RS305F, BR-R510, BR-R310 and TT-T910		¥2,200 (税込¥2,420)
BBS-54T	205369	8716683106442			¥1,400 (税込¥1,540)
BBS-56S	205178	8716683074482			¥2,600 (税込¥2,860)
BBS-561	205365	8716683106169			¥2,200 (税込¥2,420)

TEKTRO COMPATIBLE

BBB	発注番号	JAN	適合	スプリング	価格
BBS-75	205175	8716683043310	Tektro IO and Novela <2010	○	¥2,200 (税込¥2,420)
BBS-76	205176	8716683052626	Tektro IOX, Lyra MD-C500, Novela MD-M311 and Novela > 2010		¥1,400 (税込¥1,540)
BBS-76T	205372	8716683106473			¥2,200 (税込¥2,420)
BBS-77	205179	8716683074499	Tektro Volans, Auriga E-SUB, Auriga SUB, Auriga TWIN and Suntour DB8		

MAGURA, CAMPAGNOLO COMPATIBLE

BBB	発注番号	JAN	適合	スプリング	価格
BBS-31	205131	8716683004298	Magura Clara 2001/2002, Louise FR 2002 - 2006 and Louise 2002 - 2006, Promax DSK-903	○	¥2,200 (税込¥2,420)
BBS-33	205133	8716683004311	Magura Julie 2001-2008		
BBS-34	205134	8716683007039	Magura Marta, Marta Gold and Marta SL till 2008, Clark Skeletal		
BBS-35	205135	8716683045369	Magura Louise series 2007 - 2010, Julie HP 2009 and Marta series 2009		
BBS-36S	205390	4580366382959	Magura MTS, MT2, MT4, MT4e, MT Flatmount, MT6, MT6 HC, MT8, MT8 SL, MT8 SL Flatmount, MT8 Pro, MT Sport, MT Trail Sport (rear), MT Trail SL (rear) and MT8 Carbon/MT Trail carbon (rear), Campagnolo Super Record, Records EPS, Record, Chorus and Potenza 11 Disc		
BBS-36	205136	8716683076103			
BBS-371S	205392	4580366382973	Magura MT5, MT5e and MT Trail (front).		
BBS-371	205391	4580366382966			
BBS-372S	205394	4580366382997	Magura MT7, MT7 HC, MT7 Pro, MT7 Trail SL (front) and MT1893.	¥2,600 (税込¥2,860)	
BBS-372	205393	4580366382980		¥2,200 (税込¥2,420)	

AVID/SRAM COMPATIBLE

発注番号	JAN	適合	スプリング	価格
BBS-38	205184	8716683086713	SRAM: Red eTap AXS <07-2019, Red, Force 1, Force, Rival 1, Rival, Apex, Hydro R, CX 1, Level Ultimate, Level TLM, S-700	¥2,200 (税込¥2,420)
BBS-42	205142	8716683031225	Avid mechanical 2002-2004, Ball Bearing (BB)7, Juicy 7, Juicy 5, Juicy 3, Juicy Ultimate and Juicy Carbon, Promax DSK-905	¥1,400 (税込¥1,540)
BBS-42T	205367	8716683106404		○
BBS-43	205143	8716683031232	Avid Ball Bearing (BB) 3, Ball Bearing (BB) 5, Promax DSK-710	¥2,200 (税込¥2,420)
BBS-441S	205164	8716683057874	SRAM Level, Level T, Level TL, XX and XO, Avid DB and Elixir Series, Trickstuff C21	¥2,600 (税込¥2,860)
BBS-441	205163	8716683057867		○
BBS-442	205171	8716683076233	Avid Code (2011 - 2014), Code R, Code RSC and Guide RE	¥2,200 (税込¥2,420)

HAYES COMPATIBLE

発注番号	JAN	適合	スプリング	価格	
BBS-48	205148	8716683031249	Hayes Mechanical, SOLE hydraulic, MX2, MX3, MX4, MX5, GX2, Sole mechanical, CX pro.comp.expert, Cannondale Helix 6, Bengal ares, MB series, strida, Helix 5, Helix 7, Helix 7L and Helix 7.5	×	¥2,200 (税込¥2,420)

FORMULA COMPATIBLE

BBB	発注番号	JAN	適合	スプリング	価格
BBS-66S	205182	8716683045420	Formula ORO and K18	○	¥2,600 (税込¥2,860)
BBS-66	205181	8716683020762			¥2,200 (税込¥2,420)
BBS-67S	205162	8716683052619	Formula Mega, The One, C1, R1, RR1, RX, RO, T1, Cura and Cura-E	○	¥2,600 (税込¥2,860)
BBS-67T	205371	8716683106466			¥1,200 (税込¥1,320)

ディスクブレーキパッドパーツ
スプリング(×2)

発注番号	JAN	用途	価格
205095	8716683006247	BBS-45用	¥400 (税込¥440)

ディスクブレーキパッドパーツ
スプリング(×2)

発注番号	JAN	用途	価格
205096	8716683036787	BBS-49用	¥400 (税込¥440)

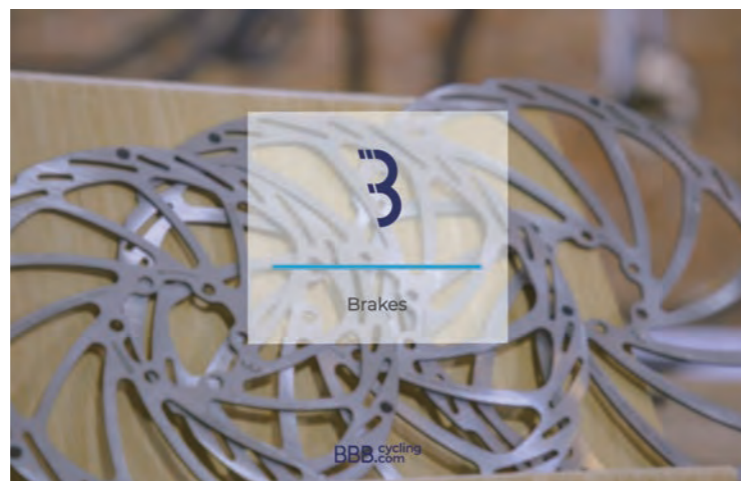

価格に取付工賃は含まれません。品質保証はお買い上げの販売店を通して行っております。次の場合は適用されません。①海外個人輸入②オークションでの購入③他人からの譲渡④購入証明がない

ブレーキケーブル

ロードブレーキインナー。滑らかなポリッシュ仕様
BBB BRAKEWIRE POLISHED ROAD S | BCB-23R
ブレーキワイヤー ポリッシュ ロードS

発注番号	JAN	カラー	価格
220948	8716683127539	ゴールド	¥1,200 (税込¥1,320)

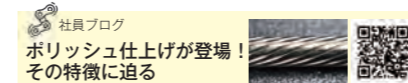

サイズ: 1.5×2350mm
●ポリッシュ仕上げでPTFEと同レベルの低フリクション。●コーティングが剥がれないので高い耐久性。●事前に初期伸びを除去済み。●シマノ、スラム対応。●ステンレス製。

ロードブレーキインナー。カンパ用。滑らかなポリッシュ仕様
BBB BRAKEWIRE POLISHED ROAD C | BCB-23C
ブレーキワイヤー ポリッシュ ロードC

発注番号	JAN	カラー	価格
220949	8716683127546	ゴールド	¥1,200 (税込¥1,320)

サイズ: 1.5×2350mm
●ポリッシュ仕上げでPTFEと同レベルの低フリクション。●コーティングが剥がれないので高い耐久性。●事前に初期伸びを除去済み。●カンパニョーロ対応。●ステンレス製。

テフロンMTBブレーキインナー
BBB BRAKEWIRE | BCB-20M
ブレーキワイヤー

発注番号	JAN	カラー	価格
220025	4580366318316	ブラック	¥1,200 (税込¥1,320)

サイズ: 1.5×2350mm(1本)
●テフロン加工されたMTB/クロスバイク用ブレーキワイヤー。●フラットバー用ブレーキに対応した片側エンド。●革新的な構造で高性能なブレーキケーブル。●耐久性の高い特殊なテフロンコーティングによって、摩擦が大幅に減少。●ほこりや湿気にも強くメンテナンスフリー。

MTBブレーキインナー
BBB BRAKEWIRE | BCB-21M
ブレーキワイヤー

発注番号	JAN	カラー	価格
220027	4580366318323	シルバー	¥600 (税込¥660)

サイズ: 1.5×2350mm(1本)
●錆びにくいステンレス製のMTB/クロスバイク用ブレーキワイヤー。●摩擦を最小限に抑えた耐食性ステンレススチールのケーブル。●シマノとSRAMに対応。

販売店様のコメント

ステンレス、プリストレッチ、そして長いケーブルはこれだけ。子乗せ自転車に使えます。

テフロンロードブレーキインナー
BBB BRAKEWIRE | BCB-20R
ブレーキワイヤー

発注番号	JAN	カラー	価格
220020	8716683094084	ブラック	¥1,200 (税込¥1,320)

長さ: 1.5mm×2000mm
●革新的な構造で正確なブレーキングを実現。●ロード用ブレーキインナーケーブル。●摩擦抵抗を減らすテフロンコーティングを施したインナーケーブル。●耐久性を高めたPTFEコーティング。

ステンレス製ロードブレーキインナー
BBB BRAKEWIRE | BCB-21R
ブレーキワイヤー

発注番号	JAN	カラー	価格
220021	8716683094091	シルバー	¥600 (税込¥660)

長さ: 1.5mm×2000mm
●特殊なスリックステンレスでアウターケーブルとの摩擦を低減。●ロード用ブレーキインナーケーブル。

テフロンロードブレーキインナー。カンパ用
BBB BRAKEWIRE | BCB-20C
ブレーキワイヤー

発注番号	JAN	カラー	価格
225075	4580366345329	ブラック	¥1,200 (税込¥1,320)

長さ: 1.5mm×2350mm
●PTFEコートのカンパ用ブレーキインナー●革新的な構造で正確なブレーキングを実現。●カンパニョーロ用。●PTFEコーティング加工ステンレス製。

ステンレス製ロードブレーキインナー。カンパ用
BBB BRAKEWIRE | BCB-22C
ブレーキワイヤー

発注番号	JAN	カラー	価格
220006	8716683007794	シルバー	¥1,000 (税込¥1,100)

ブレーキケーブル: 1.5×2000mm×1本
●摩擦を最小限に抑えた耐食性ステンレススチールのケーブル。●CAMPAGNOLOに対応。●アウターハウジングの組み付けにはグリースが必要

価格に取付工賃は含まれません。品質保証はお買い上げの販売店を通して行っております。次の場合は適用されません。①海外個人輸入②オークションでの購入③他人からの譲渡④購入証明がない

ブレーキインナー(MTB)

BBB BRAKEWIRE | BCB-41L
ブレーキワイヤー

発注番号	JAN	カラー	価格
220041	8716683021660	シルバー	¥26,000 (税込¥28,600)



サイズ: 1.5mm×2350mm
数量: 50本
●SHIMANOのMTBに対応したブレーキインナーケーブルでロングサイズ。



テフロンロードブレーキインナー

BBB BRAKEWIRE | BCB-46R
ブレーキワイヤー

発注番号	JAN	カラー	価格
220024	8716683094121	ブラック	¥46,000 (税込¥50,600)



長さ: 1.5mm×2000mm
数量: 50本
●革新的な構造で正確なブレーキングを実現。●ロード用ブレーキインナーケーブル。●摩擦抵抗を減らすテフロンコーティングを施したインナーケーブル。



フロント用ブレーキインナー(ロード)

BBB BRAKEWIRE | BCB-43SF
ブレーキワイヤー

発注番号	JAN	カラー	価格
220941	8716683045505	シルバー	¥21,000 (税込¥23,100)



サイズ: 1.5×900mm
数量: 100本
●シマノ ロード用ブレーキインナー。
●長さ900mmのフロント用。



ブレーキアウター

BBB STOPLINE | BCB-51
ストップライン

発注番号	JAN	カラー	価格
225071	8716683013313	ブラック	¥9,500 (税込¥10,450)



サイズ: 5×5000mm
●ブレーキアウターケーブルコイルタイプ。

シフトケーブル

シフトインナー。滑らかなポリッシュ仕様

BBB SPEEDWIRE POLISHED | BCB-13
スピードワイヤー ポリッシュ

発注番号	JAN	カラー	価格
220946	8716683127515	ゴールド	¥1,100 (税込¥1,210)



サイズ: 1.1×2350mm
●ポリッシュ仕上げでPTFE と同レベルの低フリクション。●コーティングが剥がれないので高い耐久性。●事前に初期伸びを除去済み。●シマノ、スラム対応。●ステンレス製。

シフトインナー。カンパ用。滑らかなポリッシュ仕様

BBB SPEEDWIRE POLISHED | BCB-13C
スピードワイヤー ポリッシュ

発注番号	JAN	カラー	価格
220947	8716683127522	ゴールド	¥1,100 (税込¥1,210)



サイズ: 1.1×2350mm
●ポリッシュ仕上げでPTFE と同レベルの低フリクション。●コーティングが剥がれないので高い耐久性。●事前に初期伸びを除去済み。●カンパニョーロ対応。●ステンレス製。

テフロンシフトインナー

BBB SPEEDWIRE | BCB-10
スピードワイヤー

発注番号	JAN	カラー	価格
220507	8716683001723	ブラック	¥1,100 (税込¥1,210)



サイズ: 1.1×2000mm×1本
対応: シフトケーブル
●革新的な構造で高性能なシフトケーブル。●特殊なテフロンコーティングによって、摩擦が大幅に減少。

シフトインナー

BBB SPEEDWIRE | BCB-11
スピードワイヤー

発注番号	JAN	カラー	価格
220509	8716683001730	シルバー	¥500 (税込¥550)



サイズ: 1.1mm×2350mm×1本
対応: シフトケーブル
●高性能なシフトケーブル。●耐食性ステンレススチール加工。

テフロンシフトインナー

BBB SPEEDWIRE | BCB-35
スピードワイヤー

発注番号	JAN	カラー	価格
220022	8716683094107	ブラック	¥40,000 (税込¥44,000)



長さ: 1.1mm×2000mm 数量: 50本
●革新的な構造で正確なシフティングを実現。●ロード用シフトインナーケーブル。●摩擦抵抗を減らすテフロンコーティングを施したインナーケーブル。●ロード/MTB両方に対応。



シフトインナー

BBB SPEEDWIRE | BCB-31
スピードワイヤー

発注番号	JAN	カラー	価格
220531	8716683013269	ブラック	¥28,000 (税込¥30,800)



サイズ: 1.1×2000mm 数量: 100本
●SHIMANOとSRAMに対応したシフトインナーケーブル。



テフロンシフトインナー。カンパ用

BBB SPEEDWIRE | BCB-10C
スピードワイヤー

発注番号	JAN	カラー	価格
225225	8716683102130	ブラック	¥1,100 (税込¥1,210)



サイズ: 1.1×2350mm
●カンパニョーロ用シフトインナーケーブル。●耐久性の高い特殊なテフロンコーティングによって摩擦が大幅に減少。●埃や湿気にも強くメンテナンスフリー。

ステンレス製シフトインナー。カンパ用

BBB SPEEDWIRE | BCB-12C
スピードワイヤー

発注番号	JAN	カラー	価格
220508	8716683007787	シルバー	¥800 (税込¥880)



シフトケーブル: 1.1×2350mm×1本
●CAMPAGNOLOのディレラーシステムに対応。●耐食性スリックステンレス加工。●9/10/11変速に対応。

ブレーキケーブル/シフトケーブル

TIWER-TITANIUM WIRES
Tiwer-チタン製ワイヤー

発注番号	JAN	太さ	参考重量	価格
220560	4713968983198	1.1mm	15g	¥18,000 (税込¥19,800)
ブレーキワイヤー MTB&ロード(フロント1m+リア 1.7m)				
220561	4713968983204	1.5mm	18g	¥18,000 (税込¥19,800)

材質: ナノテフロンコーティングを施したチタン製ワイヤー。
●ケーブルエンドアダプターでMTBにもロードにも対応。●F、R2本セット。



NANO DIAMOND TEFLON COATING CABLES
ナノダイヤモンドテフロンコーティングケーブル

発注番号	JAN	長さ	太さ	価格
205431	4710887255184	1700mm	1.5mm	¥5,000 (税込¥5,500)
205451	4710887255269			
205471	4710887255344	2100mm	1.1mm	¥6,000 (税込¥6,600)

●超高硬度、低フリクションのNANO ダイヤモンドコーティング加工を施したインナーケーブル。



FEP TEFLON COATING INNER CABLES
FEP テフロンコーティングインナーケーブル

発注番号	JAN	カラー	長さ	太さ	価格
205472	4710887255351	レッド	2100m m	1.1m m	¥1,200 (税込¥1,320)
205474	4710887255368	ライトブルー			
205475	4710887255375	ホワイト			
205476	4710887255382	ライトグリーン			
205478	4710887255405	ピンク			
205479	4710887255399	オレンジ			



発注番号	JAN	カラー	長さ	太さ	価格
205452	4710887255276	レッド	1700m m	1.5m m	¥1,200 (税込¥1,320)
205454	4710887255283	ライトブルー			
205455	4710887255290	ホワイト			
205456	4710887255306	ライトグリーン			
205458	4710887255320	ピンク			
205459	4710887255313	オレンジ			



発注番号	JAN	カラー	長さ	太さ	価格
205432	4710887255191	レッド	1700m m	1.5m m	¥1,200 (税込¥1,320)
205434	4710887255207	ライトブルー			
205435	4710887255214	ホワイト			
205436	4710887255221	ライトグリーン			
205439	4710887255238	オレンジ			



●低フリクションのFEP テフロンコーティングを施したインナーケーブル。



WIRE & HOUSING KIT

ワイヤー&ハウジングキット

ロードブレーキハウジング&ワイヤーキット

発注番号	JAN	カラー	インナー太さ	価格
220581	4713968982535	ブラック	1.5mm	¥2,300 (税込¥2,530)
220582	4713968982542	レッド		
220585	4713968982559	ホワイト		

2.5m ハウジング:1本
900mm テフロンインナー:1本
1700mm テフロンインナー:1本
ケーブルチップ:3個
ハウジングキャップ:10個
O-リング:6個



MTB ブレーキハウジング&ワイヤーキット

発注番号	JAN	カラー	インナー太さ	価格
220591	4713968982825	ブラック	1.5mm	¥2,300 (税込¥2,530)
220595	4713968982849	ホワイト		

2.2m ハウジング:1本
1800mm テフロンインナー:1本
2100mm テフロンインナー:1本
ケーブルチップ:3個
ハウジングキャップ:6個
O-リング:6個



シフターハウジング&ワイヤーキット

発注番号	JAN	カラー	インナー太さ	価格
220562	4713968982504	ブラック	1.1mm	¥2,300 (税込¥2,530)
220563	4713968982511	レッド		
220565	4713968982528	ホワイト		

ブレーキアウター

BBB STOPLINE | BCB-25

ストップライン

発注番号	JAN	カラー	価格
225076	4580366345336	ブラック	¥800 (税込¥880)



長さ:5mm×2500mm
●グリスアップされたポリマーライナー内蔵のブレーキアウター。●5mmのブレーキケーブルハウジング。●特殊なポリマーコンパウンド配合のライナーで摩擦を軽減。●箱から出してすぐ使える潤滑剤塗布済みのコアライナー。

シフトアウター

BBB SHIFTLINE | BCB-15

シフトライン

発注番号	JAN	カラー	価格
225226	4580366344728	ブラック	¥1,200 (税込¥1,320)



長さ:4mm×2500mm
●グリスアップされたポリマーライナー内蔵のシフトアウター。●4mmのシフトケーブルハウジング。●特殊なポリマーコンパウンド配合のライナーで摩擦を軽減。●箱から出してすぐ使える潤滑剤塗布済みのコアライナー。

低価格と耐久性を両立したプロ仕様

シヨップ用バルクケーブル

発注番号	JAN	商品名	サイズ	カラー	価格
220201	4580366343707	ブレーキインナーワイヤー MTB用 RSTステンレス100本入り	1.5×2200mm	-	¥24,000 (税込¥26,400)
220202	4580366343721	ブレーキアウターワイヤー	40m	グレー	¥8,800 (税込¥9,680)
220203	4580366343738			ブラック	
220204	4580366343714	シフトインナーワイヤー ステンレス 100本入り	1.2×2100mm	-	¥22,000 (税込¥24,200)
220205	4580366343745	シフトアウターワイヤー	50m	グレー	¥12,000 (税込¥13,200)
220206	4580366343752			ブラック	



引張試験10kg×1万回と最大引き抜き強さ試験を実施

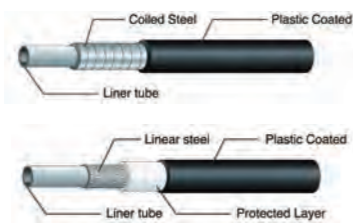

ライナーを内蔵して価格以上の滑らかさ



[インナーワイヤー]
●錆びにくいステンレス製。●燃りが細かく滑らか。●圧倒的なコストパフォーマンス。●製造ロットごとに耐久試験を実施。

[アウターワイヤー]
●内側にライナーを内蔵して価格以上の滑らかさ。

価格に取付工賃は含まれません。品質保証はお買い上げの販売店を通して行っております。次の場合は適用されません。①海外個人輸入②オークションでの購入③他人からの譲渡④購入証明がない

BBB CABLESTOP | BCB-97

ケーブルストップ

発注番号	JAN	カラー	価格
220929	8716683069358	ブラック	¥700 (税込¥770)



数量:40個
●アルミ製ブレーキインナーケーブル用エンドキャップ。●ブレーキと変速機、両方のケーブルに適合。

シール式油圧ホースガイド

BBB HYDRO GUIDE | BCB-94

ハイドロガイド

発注番号	JAN	カラー	価格
220917	8716683045543	ブラック	¥1,200 (税込¥1,320)



参考重量:4g
●ハイドロブレーキケーブルのガイド。●3Mの強力接着剤を使用。●3個1組。



さびにくいアルミ合金製

BBB VEEPIP | BCB-91

ビーパイプ

発注番号	JAN	価格
220909	8716683041538	¥700 (税込¥770)



パイプ長さ:95mm 参考重量:6g(1個)
●アルミニウム合金製Vブレーキ用パイプ。●ラバー製パーツが含まれています。●2個1組。

BBB ADJUSTER | BCB-93

アジャスター

発注番号	JAN	カラー	価格
220911	8716683045536	ブラック	¥1,200 (税込¥1,320)



参考重量:8g(1個)
●フレームに取り付けシフトケーブルを受けるインデックスタイプのボルト。●2個1組。

BBB LINEADJUSTER | BCB-95

ラインアジャスター

発注番号	JAN	サイズ	価格
220950	8716683098457	4mm(シフト用)	¥2,700 (税込¥2,970)
220951	8716683098464	5mm(ブレーキ用)	



カラー:ブラック
●ケーブルの途中に使用するアジャスター。●アウターキャップ不要の構造。●2個セット。

BBB FERRULES | BCB-150

フェール

発注番号	JAN	カラー	価格
205126	4580366345381	ブラック	¥2,300 (税込¥2,530)



●樹脂製シフトアウターケーブルキャップ。●4mmハウジングに適合。●150個入り。

BBB FERRULES | BCB-161

フェール

発注番号	JAN	カラー	価格
205128	4580366345404	ブラック	¥7,600 (税込¥8,360)



●アルミ製ブレーキアウターケーブルキャップ。●アルミニウム製。●5mmハウジングに適合。●100個入り。

BBB FERRULES | BCB-160

フェール

発注番号	JAN	カラー	価格
205127	4580366345398	シルバー	¥3,000 (税込¥3,300)



●金属製ブレーキアウターケーブルキャップ。●鋼製。●5mmハウジングに適合。●150個入り。

IN-LINE SHIFT CABLE ADJUSTER PAIR

インラインシフトケーブルアジャスターペア

発注番号	JAN	カラー	価格
220570	4713968989589	ブラック	¥3,300 (税込¥3,630)
220571	4713968989596	ブルー	
220574	4713968989626	レッド	



素材:6061アルミニウム
●シフトケーブルのテンションを調節するアジャスター。

価格に取付工賃は含まれません。品質保証はお買い上げの販売店を通して行っております。次の場合は適用されません。①海外個人輸入②オークションでの購入③他人からの譲渡④購入証明がない

アルミ製ケーブルガイドクリップ

HOUSING CLIPS
ハウジングクリップ

発注番号	JAN	カラー	価格
221051	4580366370932	ブラック	¥1,700 (税込¥1,870)
221052	4580366370949	ブルー	
221053	4580366370956	ゴールド	
221054	4580366370963	レッド	
221055	4580366370970	シルバー	



材質:6061アルミニウム合金
●フレームのケーブルガイドに使用する汎用クリップ。●薄くスタイリッシュな見た目。●5個入り。

繰り返し使えるCNCインナーキャップ

THREAD LOCK INNER CAP
スレッドロックインナーキャップ

ブレーキケーブル(シマノ対応品)				シフトケーブル			
発注番号	JAN	カラー	価格	発注番号	JAN	カラー	価格
220633	4580366350811	ブラック	¥1,000 (税込¥1,100)	220623	4580366346111	ブラック	¥1,000 (税込¥1,100)
220634	4580366350828	ブルー		220624	4580366346128	ブルー	
220635	4580366350835	ゴールド		220625	4580366346135	ゴールド	
220636	4580366350842	グリーン		220626	4580366346142	グリーン	
220637	4580366350859	レッド		220627	4580366346159	レッド	



内部にワイヤーをホールドするパーツを内蔵する構造で脱落を防止

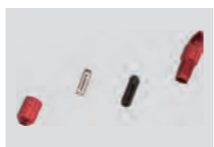

ノーマルワイヤー用シムとコーティングワイヤー用シムが付属

対応:ブレーキケーブル
●何度でも再利用可能なねじ込み固定式インナーワイヤーキャップ。●取外してもワイヤーを傷めることが無く、ワイヤーの再調整や再利用が可能。●内部のシムパーツにより高い固定力。●ノーマルワイヤー用シム(アルミ製)とコーティングワイヤー用シム(プラスチック製)が付属。●CNC切削により高い精度。●2個入り。

HOUSING CAPS
ハウジングキャップ

ブレーキケーブル 5mm				シフトケーブル 4mm					
発注番号	JAN	カラー	数量	価格	発注番号	JAN	カラー	数量	価格
220611	4713968980685	ブラック	10PCS	¥2,000 (税込¥2,200)	220600	4713968980678	シルバー	10PCS	¥2,000 (税込¥2,200)
220612	4713968980722	レッド			220601	4713968980623	ブラック		
220616	4713968980715	グリーン			220602	4713968980661	レッド		
220619	4713968980708	ゴールド			220604	4713968980630	ブルー		
					220606	4713968980654	グリーン		
			220609	4713968980647	ゴールド				



材質:6061アルミニウム合金
●ケーブル用アウトターキャップ。

CABLE TIPS
ケーブルチップ

発注番号	JAN	カラー	価格
221021	4710887255597	ブラック	¥5,500 (税込¥6,050)
221022	4710887255634	レッド	



●シフト、ブレーキ兼用インナーキャップ。
500PCS

価格に取付工賃は含まれません。品質保証はお買い上げの販売店を通して行っております。次の場合は適用されません。①海外個人輸入②オークションでの購入③他人からの譲渡④購入証明がない

ブレーキキャリバー

CB10 CALIPER BRAKE
CB10 キャリバーブレーキ

発注番号	JAN	カラー	価格
201280	4710751022072	ブラック	¥50,000 (税込¥55,000)
201282	4710751022096	レッド	



●2種類のブレーキシューホルダーベアラーが付属し、ノーマル幅から28mmまでのワイドリムに対応。●雨や泥などの厳しいコンディションでも高い制動力を発揮するリンク構造。●スイスストップのカーボンリム専用ブレーキパッド[BLACK PRINCE]付属。※アルミリム用ブレーキシューは付属しません。●本体はAL7075アルミ合金。●センターアックスとボルトはチタン素材。●前後セット参考重量195g(前後ペア)



CB3 CALIPER BRAKE
CB3 キャリバーブレーキ

発注番号	JAN	カラー	価格
201251	4713968984287	ブラック	¥70,000 (税込¥77,000)



材質:7075 T7アルミニウム合金
適合:ロード
参考重量:170g(ペア)
●CB7よりも制動力を10%向上。●チタンセンターボルト。●アルミリム用SWISSSTOP FLASH PRO IIパッドが付属。●前後セット。

V BRAKE PIVOTBOLT
Vブレーキピボットボルト

発注番号	JAN	カラー	サイズ	価格
280130	4710887253890	シルバー	M8	¥1,000 (税込¥1,100)
280131	4710887253845	ブラック		
280132	4710887253852	レッド		
280134	4710887253883	ブルー		
280139	4710887253869	ゴールド	M10	
280140	4710887253838	シルバー		
280141	4710887253784	ブラック		
280142	4710887253791	レッド		
280144	4710887253821	ブルー		
280149	4710887253807	ゴールド		



材質:6061アルミニウム合金
適合:Vブレーキ台座用
参考重量:2.5g(M8)/3.0g(M10)
●使用していないVブレーキ/カンチブレーキの台座に使用する飾りボルト。●ネジピッチ1.25mm。●2個入り。

SHIFTER CLAMP
シフタークランプ

発注番号	JAN	カラー	価格
205500	4710887256112	シルバー	¥5,000 (税込¥5,500)
205501	4710887256075	ブラック	
205502	4710887256105	レッド	
205509	4710887256099	ゴールド	



サイズ:22.2mm
材質:7075アルミニウム合金、チタンボルトシマノXTR
●M-980用CNC加工軽量クランプ。●2個入り。●SPEC-B非対応。

価格に取付工賃は含まれません。品質保証はお買い上げの販売店を通して行っております。次の場合は適用されません。①海外個人輸入②オークションでの購入③他人からの譲渡④購入証明がない

ブレーキシュー

V-BRAKE PADS
 ブイブレーキパッド

発注番号	JAN	価格
205401	4710627575824	¥4,500 (税込¥4,950)



材質: スカンジウムボルト/ナット
 パッド: トリプルコンパウンド
 サイズ: 72mm
 フレーム固定ボルト長: フロント25mm/リア12mm
 参考重量: 30g
 ●M7ボルトでKCNC VB1専用。●左右2個/組。●ハード、ミディアム、ソフトの3種類のコンパウンドを配合し、ストップピングパワーアップとリムへのダメージダウンを両立。●パッドのパターンにより水や砂が溜まりにくい。●前後に使用する場合は2組必要になります。

ROAD BP-10
 ロードBP-10

発注番号	JAN	価格
205203	0713835911457	¥600 (税込¥660)



適合: SHIMANO
 ●一般リム用コンパウンド。●2個1組。

V-TYPE BPV-10
 VタイプBPV-10

発注番号	JAN	価格
205204	0713835900345	¥800 (税込¥880)
115420	4580366336037	¥11,000 (税込¥12,100)



●一般リム用コンパウンド。
 ●スタンダードVタイプ。●2個1組。

ブレーキパーツ

発注番号(JAN)	商品名	カラー	価格
201270 4580366306245	CB3-K		¥500 (税込¥550)
201271 4580366306252	CB4-L & CB4-M		
201272 4580366306269	C1-TIBAR		¥800 (税込¥880)
201273 4580366306276	CB-7G		
201274 4580366306283	TIスプリング		¥1,000 (税込¥1,100)
201275 4580366307129	VB1 & VB6ブレーキ フロントヌードル	シルバー	¥300 (税込¥330)
201276 4580366307136	VB1 & VB6ブレーキ リアヌードル		

ロードキャリパーブレーキ用

新トレッドで雨天時の制動力20%アップのハイエンドブレーキシュー

BBB ULTRASTOP HIGH PERFORMANCE | BBS-28HP
 ウルトラストップハイパフォーマンス

発注番号	JAN	カラー	価格
205124	4580366345367	ブルー	¥1,700 (税込¥1,870)



●シュー裏面の4-in-1バックデザインで次のモデルと互換性有: シマノ、スラム、カンパニョーロ、BBBクロスストップ、BBBテックストップ。●トリプルフェイスプロファイルデザインで雨天時の制動力を20%アップ。●高温でも高い耐久性。●自転車1台分(2ベア)セット。

BBB ROAD STOP CARTRIDGE
 ロードストップカートリッジ BBS-02

発注番号	JAN	カラー	価格
205005	8716683006995	ブラック	¥3,900 (税込¥4,290)
205011	8716683000771	シルバー	



参考重量: 74g(4個セット)
 ●ミディアムコンパウンドですぐれたグリップ力と磨耗の軽減が実現。●大部分のSHIMANOとSRAMIに対応。●カートリッジタイプ。●4個1組。

BBB ROAD STOP-S
 ロードストップS BBS-03A

発注番号	JAN	仕様	価格
205013	8716683000788	ロードキャリパー4個入 パッド	¥1,000 (税込¥1,100)



参考重量: 22g(4個セット)
 ●カートリッジタイプの交換用パッド。●ROADSTOP (BBS-02)、CROSSSTOP (BBS-11)、SHIMANO DURA-ACE (7800系)、ULTEGRA (6600系)、105 (5600系) のカートリッジに対応。●4個1組。

価格に取付工賃は含まれません。品質保証はお買い上げの販売店を通して行っております。次の場合は適用されません。①海外個人輸入②オークションでの購入③他人からの譲渡④購入証明がない

ロードキャリパーブレーキ用

新トレッドのカーボンリム用高性能ブレーキシュー

BBB CARBSTOP HIGH PERFORMANCE | BBS-29
 カーブストップハイパフォーマンス

発注番号	JAN	カラー	価格
205125	4580366345374	グレー	¥2,900 (税込¥3,190)

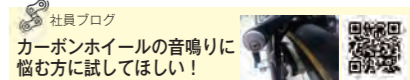

社員ブログ
 カーボンホイールの音鳴りに悩む方に試してほしい!



●シュー裏面の4-in-1バックデザインで次のモデルと互換性有: シマノ、スラム、カンパニョーロ、BBBクロスストップ、BBBテックストップ。●特殊コンパウンド使用で従来のパッドと比較し高制動力と非常に高い耐久性。●過熱を防止し過酷な環境でも高い制動力を発揮。●制動面へのブレーキダスト残留を防止。●自転車1台分(2ベア)セット。

シマノとカンパ両方に対応する万能ロードブレーキシュー

BBB TECHSTOP | BBS-27
 テックストップ

発注番号	JAN	カラー	価格
205122	4580366345343	ブラック	¥900 (税込¥990)



●シュー裏面の4-in-1バックデザインで次のモデルと互換性有: シマノ、スラム、カンパニョーロ、BBBクロスストップ、BBBテックストップ。●ブレーキダストを効果的に排出するトリプルコンツァーデザイン。●自転車1台分(前後分)セット。

シマノとカンパ両方に対応する万能ロードブレーキシュー。

BBB TECHSTOP | BBS-27T
 テックストップ

発注番号	JAN	カラー	価格
205123	4580366345350	トリプルカラー	¥1,300 (税込¥1,430)



●シュー裏面の4-in-1バックデザインで次のモデルと互換性有: シマノ、スラム、カンパニョーロ、BBBクロスストップ、BBBテックストップ。●ブレーキダストを効果的に排出するトリプルコンツァーデザイン。●トリプルカラーデザイン。●自転車1台分(前後分)セット。

BBB ROADSTOP DELUXE | BBS-01D
 ロードストップ デラックス

発注番号	JAN	カラー	価格
205004	8716683041057	ブラック	¥1,000 (税込¥1,100)



参考重量: 90g 4個セット
 ●ミディアムコンパウンドですぐれたグリップ力と磨耗の軽減が実現。●特別な排水システムデザインで雨天時での制動力を確保し、きしみ音も防止。●セット 2個1組

価格に取付工賃は含まれません。品質保証はお買い上げの販売店を通して行っております。次の場合は適用されません。①海外個人輸入②オークションでの購入③他人からの譲渡④購入証明がない



サーファス

明るいカリフォルニアテイストのライフスタイルパーツブランド

サーファスヒストリー

サーファスは1993年にカリフォルニアで生まれました。創設者のレイ・カイバーとドミノ・カイバーは夫婦であると同時にビジネスパートナーでした。サイクリングのファンであった二人は、自分たちの求めるサドルが見つけれなかったことがそもそもの始まりでした。満足するサドルの開発に着手した二人は、やがてソフトで快適な乗り心地のゲルサドルを開発し、同じように快適さの追求をしていた人々のために売り出しました。これがスタートとなり、現在はアメリカのゲルサドル市場で圧倒的な支持を得ています。

サーファスのコンセプトは“デュアルデンシティテクノロジー”。異なる密度をもつ2種類の素材を使用し、しっかりとしていながら柔らかでソフトな使い心地を基本としています。サーファスの名前は、いつも二人が通勤途中に通っていた通りの名前がその由来です。

インタビュー

SERFAS INSIDE

SERFASがアメリカで熱狂的な支持を受ける人気の秘密は本社にありました。

創業者のレイ・カイバーさんとドミノ・カイバーさん。名前からも分かるように、二人は夫婦でありビジネスパートナーでもあります。

Q. どうやって SERFASはスタートしたのですか？

A 私たちは元々オークリーで働いてゲルのパッドを作っていました。1993年にブランドを立ち上げてお尻に優しいゲルサドルを発表しました。それまでサドルは硬くて当たり前の時代を変えたのです。その後人間工学に基づいたRXサドルを開発し、アメリカのソフトサドルのトップブランドとして存在感を高めています。

Q. SERFASはどんな会社ですか？

A アメリカトップのパーツブランドで、90%の店が私たちの商品を取り扱っています。MTB、ロード、トライアスロンなど店のタイプは様々ですが、創業以来、高性能な商品と万全のアフターケアを重視して、息の長い関係を築いてきました。

Q. どんなチームですか？

A 営業、商品開発、物流、カスタマーサービスに大きく分かれています。40人の営業が全米を回り、商品を販売しながら新商品のヒントを集めてきます。それを商品開発チームが実現します。サイクリストが求める必要な性能をリーズナブルな価格で提供できることが強みです。社員全員が家族のような存在で、誕生日やクリスマスになるとパーティーを楽しみます。みんなでサイクリングを楽しみ、出かけることもあります。良い製品を開発するためにはフィールドに出ることが一番です。今も2人でMTBに乗ってトレイルを楽しみます。

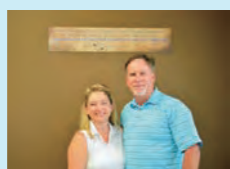

タイヤ、ライトの開発を担当するエリックさん



製品の品質管理を担当するマイクさん。生産の大部分は海外で行われているが、新商品開発や品質管理はアメリカ本社で厳密に行われている。



製品の正確な明るさを計測する装置



自転車への真摯な情熱で革新的な商品開発を続けるSERFASチーム。サイクリングを楽しく、快適にしてくれる新商品をこれからも期待したい。



タイヤの耐パンク性を計測

スポーツ医学に基づく形状でどこまでも楽に速く走れる。左右が独立して動く究極のフィット感。



RXデザインサドルは、スポーツ医学に基づいた理想の形状を追求しています。サドルの左右が完全に分かれた形状により、尿道付近の圧迫をゼロにしています。さらに左右が独立してライダーの動きに合わせて動くことでお尻の痛みを大幅に軽減します。



Pressure Reducing Two Step System
お尻にフィットする2段階ステップシステム

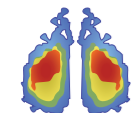

Pressure Eliminating Channel
コンピューター解析された圧力分散形状



DUAL DENSITY
Dual Density Base
表面は柔らかく、芯は硬めの素材

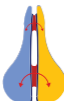

Twin Bar Anatomical Flex
左右が独立して動き、摩擦による痛みを軽減

Doctor Model

スポーツ医学形状
カリフォルニア大学ケネディタイラー博士との痛みの研究結果に基づく形状。ライダーの筋肉、骨格、神経、全ての負担を軽減するドクターモデル。

ICS

I.C.S.
お尻への負担を劇的に減らす圧縮性の異なる2種類のパッドの組み合わせ。

REACTIVE GEL

Reactive Gel
加重に反応して不快な振動を吸収する新素材。

DUAL DENSITY

Dual Density
地面からの衝撃をサドルフレームの特殊バーがしなる事で吸収する技術。

価格に取付工賃は含まれません。品質保証はお買い上げの販売店を通して行っております。次の場合は適用されません。①海外個人輸入②オークションでの購入③他人からの譲渡④購入証明がない

スポーツ医学に基づいて快適性を追求したRXシリーズ

SERFAS RX-RR レースレディ

発注番号	JAN	カラー	サイズ	参考重量	価格
651500	4580366301257	ブラック	270×158mm	320g	¥9,700 (税込¥10,670)

●レース用コンフォートサドル。●ベダリングを妨げないスリム形状と快適性を両立させた理想のサドル。●サドルが2つに分割されたツインバーデザインでライダーの痛みを軽減。●耐久性の高いLORICALレザー素材。●クロモリレール。●雨も安心の防水。



SERFAS MH-RX ハイパフォーマンス

発注番号	JAN	カラー	サイズ	参考重量	価格
651435	0713835211205	ブラック	279×152mm	400g	¥9,700 (税込¥10,670)

●スピードバイク/ロードバイク向け。●RXサドルシリーズの最高峰。●2時間以上のサイクリング、レースに最適。●RX-アドバンスを前傾姿勢に対応させた細身のデザイン。●複数の素材を内部で使い分けることで最高レベルのクッション性を実現したスポーツ医学に基づくRXテクノロジー。●サドルを2つに分ける大きな溝は局部への痛みを大幅に低減し、通気性を確保。●最高のフィット感と防水性を実現するマイクロファイバー表面素材。●剛性の高いベース上に衝撃吸収性の高いソフトゲルを配置。●中空クロモリレールでさらに軽量化。



SERFAS RXアドバンス メンズ/レディース

	発注番号	JAN	カラー	サイズ	参考重量	価格
メンズ	651436	0713835255506	ブラック	267×171mm	485g	¥6,100 (税込¥6,710)
レディース	651437	4580366237983		234×178mm	495g	



ベダリングに合わせて左右がしなるツインバーデザイン

2種類のフォームを使ったデュアルデンシティ

局部への痛みを低減

人気 No.2

●2時間以上のサイクリングに最適。●複数の素材を内部で使い分けることで最高レベルのクッション性を実現したスポーツ医学に基づくRXテクノロジー。スポーツ医学に基づくRXテクノロジー。●サドルを2つに分ける大きな溝は局部への痛みを大幅に低減し、通気性を確保。●最高のフィット感と防水性を実現するマイクロファイバー表面素材。●剛性の高いベース上に衝撃吸収性の高いソフトゲルを配置。※レディースは女性に合わせたサドル形状

しなり具合をカスタマイズできるバリエーションシリーズ

SERFAS VARIANT I バリエーションI チタニウム

発注番号	JAN	カラー	サイズ	参考重量	価格
652078	4580366351559	ブラック	272mm×145mm	207g	¥12,500 (税込¥13,750)

エンデュロレース、フルベなど長距離サイクリング向き



●バリエーションサドルは、5つのしなり調整用インサートパーツから1つを選んで、しなり具合の調整し、個人にあった最適な座り心地を実現。●しなりを生かした快適な座り心地を獲得しながらも、チタンレールを採用し、レース用サドルに迫る軽量化を実現。●凹面構造により、最適な圧力分散。●全天候に対応する防水。●抗菌仕上げ。

価格に取付工賃は含まれません。品質保証はお買い上げの販売店を通して行っております。次の場合は適用されません。①海外個人輸入②オークションでの購入③他人からの譲渡④購入証明がない

ライト
フロント
サドル
ポンプ
カギ
ミラー
キック
スタンド
フエ
ンダー
カゴ
バスケット
キャリア
バッグ
ボトル
ケージ
サドル
ハンドル
フック
ブレーキ
サドル
BB
クランク
ペダル
ホイール
タイヤ
ヘルメット
サングラス
シューズ
ケミカル
その他
完成車
補修品

ライト
フロント
サドル
ポンプ
カギ
ミラー
キック
スタンド
フエ
ンダー
カゴ
バスケット
キャリア
バッグ
ボトル
ケージ
サドル
ハンドル
フック
ブレーキ
サドル
BB
クランク
ペダル
ホイール
タイヤ
ヘルメット
サングラス
シューズ
ケミカル
その他
完成車
補修品

インタビュー

SERFAS サドル開発ストーリー



SERFASのサドル開発を担当しているブラクストンさんに、どのようにして高性能なサドルが生まれるのかをインタビュー。



黄色がソフトフォーム、赤色がハードフォーム。



実際に圧力を計測しながら最適な形状を追求。左右の圧力分散と圧力の最大値を計測。



ブラクストンのキャビネットには数えきれないほどのテスト用サドル。トライ&エラーを繰り返して理想のフィット感を追求する開発姿勢が高品質な製品を生み出します。

Q. SERFASサドルの歴史は？

A. ソフトサドルのバイオニアとして、創業時から長時間乗っても痛くない形状を目指してきました。初期モデルは今までサドルに使用されてこなかったゲルを使って、圧力を効果的に分散することに成功しました。硬いプラスチックや皮などが主流だったサドルマーケットを根本から変えるコンセプトで、全米で大ヒットしたのです。その時から我々は快適なサドルを求めて研究開発を続けてきました。

Q. アメリカではどのような評価を受けていますか？

A. お尻の痛くないサドルのバイオニアとして、研究開発を続けてきました。たくさんの種類を販売していますが、新しい技術を用いて価格以上の価値を提供するブランドとして支持を受けています。

Q. 重要なテクノロジーは？

A. SERFASのサドルをさらに進化させたのはRXとデュアルデンシティの2つのキーテクノロジーです。

・RX テクノロジー

お尻の形とペダリングの動きに最大限フィットする形状を追求しています。例えば想定するライダーの前傾姿勢の角度に合わせて、お尻が座る部分とノーズの部分の高さを調整しています。

楽な前傾姿勢のサドルの場合、骨盤が立っているためサドル先端への荷重が少ない。ノーズを高めに設定することで、ホールド性を高めてコーナリング時に安定感が増します。

ロングライド向けのサドルは強めの前傾姿勢を想定してノーズを低めに設定しています。尿道などに集中しやすい負荷を抑えて、サドルのホールド感も過度に確保しているのです。



さらに、サドルを2分割し左右が独立して動きます。ペダルを回すと左右にかかる圧力が交互に強くなります。サドルがペダリングに合わせて動くことで圧力を逃がして痛みを軽減します。

・デュアルデンシティテクノロジー

サドル内部のクッション素材はウレタンフォームを使用しています。このウレタンフォームが柔らかいと痛みは少ないですが、お尻が沈み込んでしまいペダリングが不安定になります。そこで、あえて硬いフォームをベースに配置して、表面は柔らかいフォームを使いました。この結果、適度に沈み込んだ後はお尻が落ち着いて、長時間走っても疲れにくいサドルが完成したのです。



圧倒的な快適性。アメリカNo.1のゲルサドルテクノロジー



雨の日も安心の防水素材。

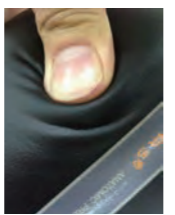

30% more gel!

E-GELシリーズはSERFAS他のモデルより30%ゲルの量を多くしたソフトモデル。360°伸縮するソフレックス素材はお尻の形に完全にフィット。



完全防水と快適性を両立
落ち葉を敷き詰めたような柔らかさ

ライダーに合わせてしなやかに変形するゲルを内蔵したE-ゲルシリーズ

SERFAS E-GEL デュアルデンシティ ライクラカバー



	発注番号	JAN	カラー	サイズ	参考重量	価格
メンズ	652076	4580366351535	ブラック	277×175mm	565g	¥4,200 (税込¥4,620)
レディース	652077	4580366351542		255×178mm	490g	



●お尻の形にぴったりフィットする衝撃吸収リアクティブゲルが、お尻の動きに追従し、不快な摩擦を軽減。●30%ゲルを増量。●局所の痛みを軽減するディープグループデザイン。●伸縮性の高いライクラ素材は、ゲルの性能を最大限発揮。

SERFAS E-GEL デュアルデンシティ



	発注番号	JAN	カラー	サイズ	参考重量	価格
メンズ	651426	0713835100226	ブラック	280x172mm	575g	¥3,800 (税込¥4,180)
レディース	651425	0713835100219		260x178mm	585g	



2種類のフォームを使ったデュアルデンシティ

ゲル30%+
防水カバー



●1~2時間のサイクリングに最適。●お尻の形にぴったりフィットする衝撃吸収リアクティブゲル。●30%ゲルを増量。●局所の痛みを軽減するエルゴノミックデザイン。●伸縮性の高いソフレックス表面素材はゲルの性能を最大限発揮。*ソフレックス素材は長時間の紫外線を受けると劣化が早まるので、直射日光が当たる場所での長時間の放置はおやめください。

SERFAS E-GEL



	発注番号	JAN	カラー	サイズ	参考重量	価格
メンズ	651429	0713835100172	ブラック	267×165mm	620g	¥4,200 (税込¥4,620)
レディース	651428	0713835100165		260×178mm	625g	



●水を弾き、柔軟性の高い表面素材。●お尻に吸い付くようなタッチを実現する最高クラスの柔軟性を持つリアクティブゲル。●局所の痛みを軽減するエルゴノミックデザイン。●伸縮性の高いソフレックス表面素材はゲルの性能を最大限発揮。*ソフレックス素材は長時間の紫外線を受けると劣化が早まるので、直射日光が当たる場所での長時間の放置はおやめください。



硬さの異なる多孔質フォームとジェルを重ねるICSシステム採用のELEMENTデュアルデンシティシリーズ

ELEMENTS DUAL DENSITY MEDICAL CUT
ELEMENTデュアルデンシティメディカルカット

発注番号	JAN	カラー	サイズ	参考重量	価格
651441	4580366318521	ブラック	279×171mm	565g	¥5,800 (税込¥6,380)



●全天候対応の穴あき快適サドル。●雨、雪、泥、紫外線に耐えるELEMENTカバー。●スポーツ医学に基づいた穴あきデザイン。●1～2時間のサイクリングに最適。●おしりの形にぴったりフィットする衝撃吸収用リアクティブジェル。●2種類の多孔質フォーム、ジェルを重ね合わせたICSシステム。●サドルベースに穴を開けて衝撃を逃がすデュアルデンシティシステム。●局所の痛みを軽減するエルゴノミックデザイン。●完全防水。

全天候対応カバーと柔軟に動くジェルを組み合わせたELEMENTリアクティブジェルシリーズ

REACTIVE GEL YOUTH KS-264E
リアクティブジェルユース

発注番号	JAN	カラー	サイズ	参考重量	価格
651445	4580366318569	ブラック	229×140mm	400g	¥3,100 (税込¥3,410)



●ジュニアサイズ。●全天候対応のジェルサドル。●雨、雪、泥、紫外線に耐えるELEMENTカバー。●近距離サイクリングや街乗り最適。●おしりの形にぴったりフィットする衝撃吸収用リアクティブジェル。●完全防水。

REACTIVE GEL ライダーのお尻の形に柔軟に変形するリアクティブジェルシリーズ

E-GEL カットアウト

発注番号	JAN	カラー	サイズ	参考重量	価格
651427	0713835005002	ブラック	279×171mm	627g	¥4,700 (税込¥5,170)

穴あき+ラバースプリング



●防水性の高いソフレックス表面素材。●お尻に吸い付くようなタッチを実現する最高クラスの柔軟性を持つリアクティブジェル。●局所の痛みを軽減するエルゴノミックデザイン。●伸縮性の高いソフレックス表面素材はゲルの性能を最大限発揮。*ソフレックス素材は長時間の紫外線を受けると劣化が早まるので、直射日光が当たる場所での長時間の放置はおやめください。

MSC-226
リアクティブジェル

発注番号	JAN	カラー	サイズ	参考重量	価格
651403	0713835100257	ブラック	267×165mm	555g	¥4,400 (税込¥4,840)



●ライダーのお尻の形に柔軟に変形するリアクティブジェル。●ライクラ素材のカバーはスーツなどデリケートな素材へのダメージを低減。●深い溝が痛みを軽減。

価格に取付工賃は含まれません。品質保証はお買い上げの販売店を通して行っております。次の場合は適用されません。①海外個人輸入②オークションでの購入③他人からの譲渡④購入証明がない

KS-264 YOUTH
ユース

発注番号	JAN	カラー	サイズ	参考重量	価格
652071	0713835100028	ブラック	229×140mm	420g	¥3,500 (税込¥3,850)



●キッズ用コンパクトサドル。●ジェル入りクッション素材。●深い溝が痛みを軽減。

ハンドグリップ付きサドル

CB-200/CB-300
シティバイクサドルM/シティバイクサドルL

	発注番号	JAN	カラー	サイズ	参考重量	価格
CB-200-M	651505	4580366301264	ブラック	282×175mm	466g	¥3,900 (税込¥4,290)
CB-300-L	651506	4580366301271		265×192mm	485g	



●自転車通勤に最適なハンドグリップ付きサドル。●ハンドグリップはこんな時に役立ちます。・駐輪場での出し入れ・狭い場所での方向転換・歩道を押して歩く時。●ゆったり座れる幅広タイプ。●アップライトなポジションでも快適に座れる設計。●スチールレール。●完全防水のビニール素材。

ビーチクルーザー用サドル

CLASSIC CRUISER
CC-100 クラシッククルーザー

発注番号	JAN	カラー	サイズ	参考重量	価格
650712	0713835229378	ブラック	267×248mm	840g	¥4,700 (税込¥5,170)
651442	4580366318538	ブラウン			



●クラシックタイプのクルーザーサドル。●クロームリアスプリング。●防水ビニール表面素材。

価格に取付工賃は含まれません。品質保証はお買い上げの販売店を通して行っております。次の場合は適用されません。①海外個人輸入②オークションでの購入③他人からの譲渡④購入証明がない

ハイコストパフォーマンスのスポーツサドル

ロードレース・スポーツ
サイクリング向き

SPARTAN 1
スバルタン1

発注番号	JAN	カラー	サイズ	参考重量	価格
652079	4580366351566	ブラック	275×145mm	324g	¥4,100 (税込¥4,510)
652081	4580366364351		275×155mm	344g	



●ハイコストパフォーマンスを追求したスポーツデザインサドル。●スポーツサドルとしての性能を追求しながら、凹面形状による快適性確保。●しなやかなマイクロファイバー表皮を使った防水仕様。●安心のクロモリレール。

SPARTAN 2
スバルタン2

ロードレース・スポーツ
サイクリング向き

発注番号	JAN	カラー	サイズ	参考重量	価格
652080	4580366351573	ブラック	280×145mm	324g	¥4,800 (税込¥5,280)
652082	4580366364368		280×155mm	344g	



●ハイコストパフォーマンスを追求したスポーツデザインサドル。●スポーツサドルとしての性能を追求しつつ、中央部に最適化されたホールを設け、尿道部の痛みを軽減。●しなやかなマイクロファイバー表皮を使った防水仕様。●安心のクロモリレール。

	サドルスペック表			パフォーマンス			エレメント		シティバイクCB
	レース	ロングライド	通勤	RX-RR	MH-RX	RXアドバンス	デュアルデンシティ	リアクティブゲル	
推奨用途	レース	ロングライド	通勤	○					
	買い物						○	○	☆☆
性能	衝撃吸収性	瞬間的なお尻の痛みを軽減する性能。		☆	☆☆	☆☆☆	☆☆☆☆	☆☆☆	☆☆
	血流量	血流量が多いほど、長時間走行した時のお尻の痛みが少ない。		☆☆☆☆	☆☆☆☆	☆☆☆☆	☆☆☆	☆☆☆	☆☆☆☆
	耐久性	紫外線による劣化や擦過傷に対する強さ。		☆☆☆☆	☆☆☆☆	☆☆☆☆	☆☆☆☆	☆☆☆☆	☆☆☆☆
	防水性	雨天時に水分を寄せ付けない性能。		☆☆☆	☆☆☆	☆☆☆	☆☆☆☆	☆☆☆☆	
カバー素材	マイクロファイバー	通気性と防水性に優れた高密度のカバー。		○	○	○			
	エレメント	雨、雪、泥を完全に防ぐ耐久性の高いカバー。					○	○	
	ソフレックス	最も伸縮性に優れたソフトな素材。							
	ヒニール	完全防水だが柔軟性がやや下がる。							○
形状	ツインバーデザイン	サドルの左右が完全に独立して動く形状。		○	○	○			
	2ステップシステム	サドルの上面を2段にして圧力を軽減。			○	○			
	プレッシャー分散チャネル	体重を適切に分散してサドルに伝える技術。			○	○			
内部構造	ICS	硬さの異なる多孔質フォームで作られたクッション材。		○	○	○	○		
	プログレッシブフォーム	表面から徐々に柔らかさが異なるクッション材。						○	
	ゼロフリクションゲル	体のわずかな動きを吸収して摩擦を減らすゲル。			○	○	○	○	
ベース	デュアルデンシティ	ベースに穴をあけることで衝撃を優しく吸収。			○	○	○		

オールラウンドに使えるショートノーズサドル



BBB SPECTRUM SHORT | BSD-130
スペクトラムショート

発注番号	JAN	カラー	サイズ	参考重量	価格
651728	4580366362777	ブラック	145×240mm	310g	¥5,800 (税込¥6,380)



●TT&トライアスロンのような前乗り前傾ポジションにも、小柄な女性のポジションに合わせて最適。●ツーリング、ロード、MTB、小径など様々な用途に適応します。●中央部の凹みが圧迫感を軽減し快適なライドを約束します。●グラスファイバー強化シェル。●合成素材の耐久性の高い防水カバー。●ポロンレール。

コンペティションサイクリングにフィットするハイパフォーマンスロード/MTBサドル



BBB ECHELON | BSD-141
エシェロン

発注番号	JAN	カラー	サイズ	参考重量	価格
651717	4580366331643	ブラック	145×265mm	280g	¥11,800 (税込¥12,980)

選手インプレッション
「エシェロン」インプレ
by 梶原悠未選手



●大きなカットオフホールが圧迫を軽減することで、血流を確保し局所の痛みを軽減。●ユニセックス。●調節用目盛付の軽量中空クロモリ製レール。●カーボン繊維で強化したシェル。●高密度の軽量フォームで長時間走行をフルサポート。●耐久性の高い人工カバー。●防水加工。

スポーツサイクリングレベルの前傾姿勢にフィットするロード/MTB用サドル



BBB SPECTRUM
スペクトラム

BBB	発注番号	JAN	カラー	サイズ	参考重量	価格
BSD-131	651714	4580366331612	ブラック	145×270mm	340g	¥4,900 (税込¥5,390)
BSD-132	651715	4580366331629		155×270mm	345g	



●お尻の形状に合わせたデザインで圧力を分散。●ユニセックス。●調節用目盛付ステンレススチール製レール。●グラスファイバーで強化したベースシェル。●適度の密度がある軽量フォームでロードやトレイルでも快適。●耐久性の高い人工カバー。●防水加工。

リラックスした姿勢に適したシティーサドル

BBB BASESHAPE | BSD-56
ベースシェイプ

発注番号	JAN	カラー	サイズ	参考重量	価格
013192	4580366344476	ブラック	190×255mm	460g	¥3,500 (税込¥3,850)



- 非常に高い耐久性と防水性。●調整目盛が付いた耐久性の高いボロン製レール。
- ポリプロピレンシェルとパンパーでサドルの破損を防止。●適度に柔らかいPUフォーム。●防水で耐久性の高い人工皮革。●ユニセックス。

スポーツ用サドル

BBB BASEDENSITY | BSD-86
ベースデンシティ

発注番号	JAN	カラー	サイズ	価格
651710	8716683098525	ブラック	170×270mm	¥4,000 (税込¥4,400)



- コンフォートライトジオメトリー。●サドルの破れを軽減するプラスチックパンパー。

cycle design レースサドル

発注番号	JAN	サイズ	参考重量	価格
650704	4580366352938	280×140mm	255g	¥6,200 (税込¥6,820)
650705	4580366352945	266×150mm	275g	



- 高いペダリングパフォーマンスを引き出せるサドル形状。●ナイロンファイバーベース、クロモリレールで耐久性もあり、重量も抑えられているので、日々の練習から本番のレースまで思う存分使えます。

charge SPOON
スプーン

発注番号	JAN	カラー	材質	参考重量	価格
652300	4580366263678	ブラック	クロモリレール	285g	¥4,400 (税込¥4,840)
652301	4580366263685	ブラウン			
652302	4580366263692	ホワイト			



サイズ:280×145mm
XC、エンデュロ、ロードレースに対応するマルチサドル。細身のシェイプでありながらクッション性が高く、局所の痛みを軽減するアノミック形状。



アンサドル

痛みを解消！
理想的なペダリングが実現できる
画期的なサドル

自転車に乗った際、サドルによるおしり内側の痛みは多くの人々が経験していることです。この問題を解決する画期的なサドルが考案されました。痛みの問題を解決したばかりでなく、左右にローリングする動きによって、骨盤・膝・足の軌道が最適化され、それによりペダルへの入力が増強され、腰や膝の疲労もより軽減されます。

プレミアムアンサドル

発注番号	JAN	参考重量	価格
990550	4580366343295	620g	¥38,000 (税込¥41,800)

シートポスト:冷間鍛造7075アルミ素材
シートポスト径:27.2mm(31.6mm変換シム付き)
●左右にサドルが動く革新的なサドル。●サドルカバーの質感が向上したプレミアムシート。●従来モデルよりも25g軽量化。●注油不要のセルフブリカントブッシュ。



ロードバイクやMTBを含め、フレームにセットした時点で理想的な位置が決まり、従来のサドルが必要とする角度や前後位置の調整が不要です。



自転車走行時のポジションの優位性は、身体に良い影響を及ぼします。

かぶせるだけでふわふわサドル！ ハイブリッドゲルサドルパッド

serfas BMP-SP
ハイブリッドGEL

発注番号	JAN	カラー	サイズ	参考重量	価格
654500	0713835899908	ブラック	280×205mm	306g	¥3,200 (税込¥3,520)

細身のレーシングサドル用

serfas BMP-AT
スリムライン

発注番号	JAN	カラー	サイズ	参考重量	価格
654503	0713835022924	ブラック	260×147mm	-	¥3,000 (税込¥3,300)



●リアクティブジェル内蔵のアノミックデザインでサドルをよりソフトな乗り心地に改造。●一般的なサドルカバーより30%ゲルを増量し高い衝撃吸収性。●ライクラ素材で伸縮が容易。

●リアクティブジェル内蔵のアノミックデザインでサドルをよりソフトな乗り心地に改造。●一般的なサドルカバーより30%ゲルを増量し高い衝撃吸収性。●ライクラ素材で伸縮が容易。

ゲル+ウレタンフォームの2重構造



たっぷりゲル+人間工学デザイン
最も多い部分で何と3cm厚みのゲルを使用。痛みの原因になりやすい中央部分をくぼませる事でさらなる快適さを追求。スポーツ医学博士による人間工学デザイン。柔軟性に優れたウレタンフォームの上に衝撃吸収性の高いリアクティブゲルを配置。serfas独自の2重構造により圧倒的な衝撃吸収性を有します。

取り付け方法



使えば分かる高性能サドルカバー



発注番号	JAN	カラー	サイズ	参考重量	価格
654501	0713835255902	ブラック	240×130mm	16g	¥1,300 (税込¥1,430)



●雨の浸入を防ぐ、伸縮性の高い高性能スポーツバイク用サドルカバー。●防水式で伸縮が容易。●内側がすべりにくくなっているので、カバーがずれることがありません。●MTBやクロスバイクサドル用。



発注番号	JAN	カラー	価格
654502	4580366238553	ブラック	¥1,600 (税込¥1,760)



様々なサドルに対応
大きなコンフォートサドルから細身のレーシングサドルまで、高い伸縮性を活かして対応します。

●サドルに取り付ける防水カバー。●伸縮性が高く様々なサドルにフィット。●幅190mm以上のサドル用。●裏面は滑り止め加工。

使い方は簡単



サドルの先端からカバーを重ねます。

裏面の白い部分は滑り止め素材になっていて、激しいペダリング時もずれにくいようになっています。

後ろの部分まで引っ張ってサドルの全体を覆わせて完成。1.5倍に伸びる伸縮性防水素材がサドルへの水の浸入を防ぎます。

最軽量のドロップパーポスト、高級素材で軽量化を実現



発注番号	JAN	シートポスト径/トラベル	仕様	参考重量	全長	スタックハイト	最大フレーム挿入長	価格
656582	0641300164834	30.9×125mm	リモートレバーナシ	429g	417mm	47mm	240mm	¥48,000 (税込¥52,800)
656583	0641300164841	31.6×125mm		449g				
656584	0641300164858	30.9×150mm		465g				
656585	0641300164865	31.6×150mm		486g				
656586	0641300164872	30.9×170mm		489g				
656587	0641300164889	31.6×170mm		512g				



656585 656587

カーボン/チタン/アルミ/2ボルト式でサドルの取り付けが容易/スタックハイト47mm/※全長はサドルレールからポスト先端までの長さとなります。/リモートレバーは別売りです。

価格に取付工賃は含まれません。品質保証はお買い上げの販売店を通して行っております。次の場合は適用されません。①海外個人輸入②オークションでの購入③他人からの譲渡④購入証明がない

IPFカートリッジ採用のXC/グラベル向けドロップパー



発注番号	JAN	ポスト径	トラベル	インナーシリンダース	参考重量	価格
656576	0641300164896	27.2mm	60mm	174mm	369g	¥31,818 (税込¥35,000)
656577	0641300164902		80mm	264mm	410g	
656578	0641300165008		100mm		434g	
656579	0641300164681		125mm		459g	
656580	4580366371274				467g	

●XC/グラベルバイクに対応する27.2mm径。●Jagwire®ケーブル採用。●エアとオイルを分離することで常にスムーズな動きを実現するクランクブラザーズ独自のIPFカートリッジ。●フレーム内装ケーブルルーティング。●ケーブルの取付けが簡単なクイックコネク機構。●ドロップパーの戻りが速いリニアアクチュエーター。●別売のリモートレバーが必要。ドロップハンドル用もあり。

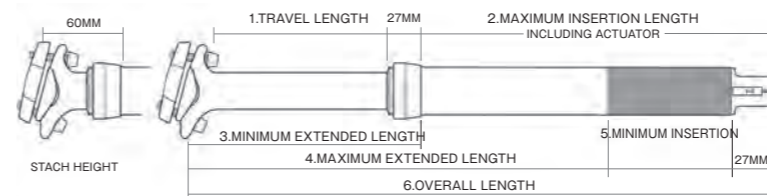

1. TRAVEL LENGTH	2. MAX. INSERTION LENGTH	3. MIN. EXTENDED LENGTH	4. MAX. EXTENDED LENGTH	5. MIN. INSERTION LENGTH	6. OVERALL LENGTH
60MM SHORT	174MM	120MM	170MM	100MM	297MM
60MM LONG	264MM	120MM	260MM	100MM	387MM
80MM	264MM	140MM	280MM	100MM	407MM
100MM	264MM	160MM	300MM	100MM	427MM
125MM	264MM	185MM	325MM	100MM	452MM

簡単な装着、調整、スムーズな動きを実現



発注番号	JAN	ポスト径	重量	価格
683173	0641300163721	30.9mm	525g	¥34,545 (税込¥38,000)
683174	0641300163738	31.6mm	545g	



詳しいサイズはこちら

トラベル量: 125mm
長さ: 421mm
素材: 7075-T6 アルミニウム
最小スタックハイト: 47mm
●挿入長を短くして、より多くのバイクに適合。●プレミアムTrelleborg®シーリング。●igusLLガイドベアリング。●Jagwire®ケーブル。●内蔵型油圧カートリッジは、確かな品質と信頼性を提供。●内蔵ルーティング。●ケーブルの取り付けを簡単にするクイックコネク機構。●速い戻り速度を実現するリニアアクチュエーター。●2ボルトスタンダードヘッド。●リモートレバー(品番656539)は別途ご購入ください。



価格に取付工賃は含まれません。品質保証はお買い上げの販売店を通して行っております。次の場合は適用されません。①海外個人輸入②オークションでの購入③他人からの譲渡④購入証明がない

人間工学に基づきデザインされたリモートレバー



発注番号	JAN	価格
656581	0641300165664	¥6,364 (税込¥7,000)

対応: ハイライン、その他のケーブル式ドロップパー(互換性はドロップパーメーカーに要確認)
●ドロップハンドルのグラベルバイクに最適なドロップパーリモート。●左手専用として、1ボルト式のシンプル造りを実現。●様々なハンドルポジションで操作できる2ウェイアクチュエーション。



発注番号	JAN	価格
656539	4580366328681	¥12,727 (税込¥14,000)

●ほとんどのワイヤー式ドロップパーポストに対応するリモートレバー。●ハンドルの上下&左右を選択可能なユニバーサルマウント。●1ボルトの固定でハンドル周りがスッキリするヒンジ構造。●ピボット構造によりレバーの向きが360度と傾きが22度の調整が可能。



発注番号	JAN	価格
656575	0641300161505	¥1,364 (税込¥1,500)

●ハイラインリモートレバーのグリップを高めるザラツキがあるステッカーキット。●8色分入り。



BD-1やDAHONを一気に軽量化。
550mmの長さをもつ超軽量シートポスト。

LITE WING
ライトウイング

発注番号	JAN	カラー	外径	価格
659007	4710627579136	ブラック	33.9mm	¥29,000 (税込¥31,900)
659008	4710627579143		34.9mm	



軽量のヨーク方式を使ったサドル固定部分。*シルバーのシャフトの部分にサドルレールを固定します。



内側、外側ともに精度を追求したCNC加工。550mmの長さがありながら重量わずか270g。



地面に当たった時の傷を防ぐキャップ付き。

全長:550mm
材質:7075アルミニウム合金、チタニウムボルト
適合:BD-1(34.9mm)、DAHON(33.9mm)などの小径車
参考重量:300g(33.9mm)

BROMPTON対応
超軽量アルミシートポスト

ANTI SLIPPING LIGHT WEIGHT
アンチスリッピングライトウエイト

発注番号	JAN	カラー	価格
659042	4580366371656	ブラック	¥23,000 (税込¥25,300)
659043	4580366371663	シルバー	



外径:31.8mm
材質:7075-T73アルミニウム
参考重量:249g
●航空産業レベルの7075-T73アルミ合金をCNC切削で製作。●シートポストのずれを防ぐ表面のグループ加工。

スキャンジウム製で驚きの軽さ

TI PRO LITE
ティプロライト

発注番号	JAN	カラー	全長	外径	価格
659010	4710627571772	ブラック	350mm	27.2mm	¥17,000 (税込¥18,700)
659012	4710627571765			31.6mm	¥14,800 (税込¥16,280)
658940	4710627579730	シルバー	400mm	27.2mm	¥21,000 (税込¥23,100)
658941	4710627575886	ブラック			
658942	4710627577873	レッド			
658949	4710627577880	ゴールド			
658961	4710627575909	ブラック		31.6mm	¥25,000 (税込¥27,500)

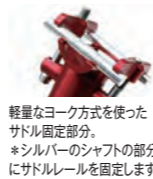

軽量のヨーク方式を使ったサドル固定部分。
*シルバーのシャフトの部分にサドルレールを固定します。



内側は強度を維持しながら軽量化を実現するために楕円形に削り出し加工。

材質:スキャンジウムダブルバテッドチューブ、チタニウムボルト
適合:ロード、MTB(XC)
参考重量:153g(27.2mm×350mm)、169g(27.2mm×400mm)

価格に取付工賃は含まれません。品質保証はお買い上げの販売店を通して行っております。次の場合は適用されません。①海外個人輸入②オークションでの購入③他人からの譲渡④購入証明がない

TI PRO LITE とカーボンサドルで究極の軽量性

CARBON RAIL SUPPORT KIT
カーボンレールサポートキット

発注番号(JAN)	用途	カラー	価格
683166 4713968983969	27.2mm用	シルバー	¥5,000 (税込¥5,500)
NEW 683176 4713968983921		ブラック	
NEW 683177 4713968983976	30.9/31.6/34.9mm用		



材質:7075 アルミニウム合金
適合:TI PRO LITE、LITE WING、SEPRO LITE
●KNC製シートポストをカーボンレールサドルで使用するためのクランプキット。●レールとクランプの接触面を長くとり、レールへの負荷を軽減。

発注番号	JAN	商品名	価格
659024	4710627576364	30.9/31.6mm用コネクターピン	¥1,200 (税込¥1,320)
659026	4710627576388	30.9/31.6mm用レール受け	¥1,400 (税込¥1,540)

アルミ削り出し超軽量シートポスト。25mmオフセット

SEPRO LIGHT
セプロライト

発注番号	JAN	カラー	外径	参考重量	価格
660001	4710751020689	ブラック	27.2mm	211g	¥10,000 (税込¥11,000)
660002	4710751021082		31.6mm	226g	¥11,000 (税込¥12,100)



全長:350mm
オフセット:25mm
材質:7075アルミニウム合金、ステンレスボルト
●マイクロアジャストボルト式で無段階のサドル角調整が可能。●別売のカーボンレールサポートキットでカーボンレールに対応。

BBB ELITEPOST 350 | BSP-14
エリートポスト350

発注番号	JAN	サイズ	カラー	価格
659330	8716683097559	27.2mm	ブラック	¥7,000 (税込¥7,700)
659331	8716683097566	31.6mm		



全長:350mm
オフセット:15mm
参考重量:250g
●2014アルミ合金を鍛造しT6処理を施した高強度で加工精度の高い質実剛健なシートポスト。●2つのボルトでサドル角を調整するので、非常に細かなサドルのセッティングが可能。●シートレールとヤグラの接触面積が広く、サドルをがっちり固定可能。●グロスブラックとマットブラックのコントラストがシンプルながらシックで静かな高級感を醸し出します。

BBB ビラーパーツ

発注番号	JAN	商品名	用途	価格
657340	8716683018813	スカイスクレイバー用ヤグラ	BSP-20用	¥1,000 (税込¥1,100)

BBB FLYPOST | BSP-31
フライポスト

発注番号	JAN	サイズ	カラー	価格
659329	8716683110180	27.2mm	ブラック	¥24,500 (税込¥26,950)



全長:340mm
オフセット:15mm
重量:212g
●フルカーボン製シートポスト。●優れた耐久性と強度を持ちながら、最小限の重量に抑えた。●エレガントなY字の特徴的なポスト形状は、通常のカーボンポスト以上に優れた衝撃吸収性。●デュアルボルトアジャスタブルクランプ採用で思い通りのシート角度調整が可能。●Di2対応。

BBB TOPPOST 400 | BSP-15
トップポスト 400

発注番号	JAN	サイズ	カラー	価格
659332	8716683097573	27.2mm	ブラック	¥4,800 (税込¥5,280)
659333	8716683097580	30.9mm		
659334	8716683097597	31.6mm		



全長:400mm
オフセット:15mm
参考重量:315g
●6061アルミ合金をT6処理した強度の高いシートポスト。●2つのボルトでサドル角を調整するので、非常に細かなサドルのセッティングが可能。●シートレールとヤグラの接触面積が広く、サドルをがっちり固定可能。

価格に取付工賃は含まれません。品質保証はお買い上げの販売店を通して行っております。次の場合は適用されません。①海外個人輸入②オークションでの購入③他人からの譲渡④購入証明がない

サイズバリエーションが豊富な万能シートポスト

BBB SKYSCRAPER | BSP-20
スカイスクレイパー

発注番号	JAN	サイズ	価格
657341	4580366314240	25.0mm	¥4,400 (税込¥4,840)
657342	4580366314257	25.4mm	
657343	4580366314264	25.6mm	
657344	4580366314271	25.8mm	
657345	4580366314288	26.0mm	
657346	4580366314295	26.2mm	
657347	4580366314301	26.4mm	
657348	4580366314318	26.6mm	
657349	4580366314325	26.8mm	
657350	4580366314332	27.0mm	
657351	4580366314349	27.2mm	
657352	4580366314356	28.6mm	
657353	4580366314370	28.8mm	
657354	4580366314363	29.0mm	
657355	4580366314387	29.2mm	
657356	4580366314431	29.4mm	
657357	4580366314448	29.6mm	
657358	4580366314455	29.8mm	
657359	4580366314462	30.0mm	
657360	4580366314479	30.2mm	
657361	4580366314486	30.4mm	
657362	4580366314493	30.6mm	
657363	4580366314509	30.8mm	
657364	4580366314516	30.9mm	
657365	4580366314523	31.0mm	
657366	4580366314530	31.2mm	
657367	4580366314547	31.4mm	
657368	4580366314554	31.6mm	
657369	4580366314561	32.0mm	
657370	4580366314578	34.9mm	

カラー:ブラック
全長:400mm
オフセット:0mm
参考重量:295g(31.6mm)
●MTB、クロスバイク、ロードバイクに使える豊富な直径。●丈夫な冷間鍛造6061T6アルミ合金。●2つのボルトでサドル位置を調整するので、非常に細かなセッティングが可能。

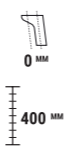

SUNTOUR SP12-NCX
サスペンションシートポスト

発注番号	JAN	カラー	価格
659092	4580366250135	シルバー	¥14,800 (税込¥16,280)
659096	4580366372554	ブラック	



サイズ:27.2×350
●バラレログラムシステム 50mmストロークコイルスプリング。●プリロードアジャスト。●カバー付き。

SUNTOUR シートポストパーツ

NCX用ハードスプリング

発注番号	JAN	サイズ	価格
390118	4580366374831	27.2×350mm	¥2,600 (税込¥2,860)



●SP12-NCXサスペンションシートポスト用交換スプリング。●80kg以上のライダーに対応。

NCX用ソフトスプリング

発注番号	JAN	サイズ	価格
390124	4580366379256	27.2×350mm	¥2,200 (税込¥2,420)



●SP12-NCXサスペンションシートポスト用交換スプリング。●65kgまでのライダーに対応。

cycle design リアキャリア
シートポストクランプ

発注番号	JAN	外径	参考重量	カラー	価格
653126	4580366329718	31.8mm	36g	ブラック	¥1,200 (税込¥1,320)



●リアキャリア取り付け用シートクランプ。●キャリアアダ機能が付いたシートポストクランプ。●従来のクランプと異なり、シートを止めるボルトを前輪側、キャリアを止めるボルトを後輪側に配置することで薄型でスタイリッシュな外観を実現。●負担のかかるキャリア固定部分に割りが無いので強度も高く、ロングツーリングでも安心。●ロードバイク、MTB、クロスバイクに使用できます。

ライド時の振動を減衰するサスペンションシートポスト

BBB ACTION POST | BSP-42
アクションポスト

発注番号	JAN	サイズ	価格
659337	8716683130713	400mm/27.2mm	¥16,800 (税込¥18,480)
659338	8716683130720	400mm/30.9mm	
659339	8716683130737	400mm/31.6mm	



長さ:400mm
重量:430g
●サスペンションをエラストマーにすることでより軽量に(430g)。●スポーツライドに最適化したハードサスペンション。●パワーを逃がさずサスペンションによる快適性を得たいライダーに最適。

サスペンションシートポスト

BBB COMFORT POST | BSP-41
コンフォートポスト

発注番号	JAN	サイズ	カラー	価格
659335	8716683128390	27.2mm	ブラック	¥14,000 (税込¥15,400)
659336	8716683128406	30.9mm		

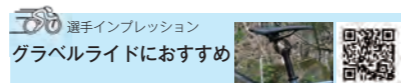

全長:400mm
●サスペンションによる振動減衰&ショック吸収機能。●サスペンションはライダー重量に合わせて調整可能。●固さ調整用スプリングが付属。●リフレクター付き保護スリーブ付属。●E-バイク対応(EN-15194)。●6061T6アルミニウム合金製。

ROAD LITE
ロードライト

発注番号	JAN	カラー	クランプ径	価格
653160	4710627578191	レッド	31.8mm	¥2,500 (税込¥2,750)
653162	4710627578207	ゴールド		
653175	4710627571161	ブラック		
653158	4710627578214	ブルー	34.9mm	¥2,500 (税込¥2,750)
653161	4710627578108	レッド		
653163	4710627578115	ゴールド		
653176	4710627571185	ブラック	30.7mm	¥3,300 (税込¥3,630)
653182	4710627578122	ブルー		
653275	4710627575671	ブラック		
653164	4710627578160	レッド	31.8mm	¥3,300 (税込¥3,630)
653166	4710627578177	ゴールド		
653260	4710627575626	ブラック		
653168	4710627578184	ブルー	クロモリボルト	

材質:7075アルミニウム合金バンド
参考重量:14g



●サスペンション部分に指など挟むのを防止するカバーです。

ROAD PRO
ロードプロ

発注番号	JAN	カラー	クランプ径	価格
653100	4710627578221	レッド	31.8mm	¥4,200 (税込¥4,620)
653103	4710627578238	ゴールド		
653106	4710627578245	ブルー		
653101	4710627577835	レッド	34.9mm	
653107	4710627578252	ブルー		



チタンボルト:ゴールドナット
材質:7075アルミニウム合金バンド
参考重量:14g

SC13 TWIN CLAMP
SC13 ツインクランプ

発注番号	JAN	カラー	クランプ径	価格
653361	4710887257454	ブラック	30.7/27.2mm	¥7,000 (税込¥7,700)
653362	4710887257478	レッド		
653364	4710887257461	ブルー		
653369	4710887257485	ゴールド	31.8/27.2mm	
653371	4710887257492	ブラック		
653372	4710887257515	レッド	34.9/31.6mm	
653374	4710887257508	ブルー		
653391	4710887257577	ブラック		
653392	4710887257591	レッド		
653394	4710887257584	ブルー		



素材:7075アルミ
●カーボン素材のシートポストのずり下がりを防ぐためにフレームとシートポストの2か所を固定。●シート側はOリングで適切な締め込み。
※クランプ径表記の見方:シートチューブクランプ径/シートポスト径

BBB THE STRANGLER | BSP-80
ザストラングラー

発注番号	JAN	外径	カラー	価格
653196	8716683005707	28.6mm	ブラック	¥800 (税込¥880)
653198	8716683005714	31.8mm		
653199	8716683005721	34.9mm		



参考重量:21g
●アルミニウム合金製シートポストに適合。●ボルト式。●6061アルミニウム合金製。

インテグレートデザインQRシートクランプ

BBB SMOOTHLEVER | BSP-87
スムーズレバー

発注番号	JAN	外径	カラー	価格
653206	8716683102918	28.6mm	ブラック	¥1,100 (税込¥1,210)
653207	8716683102925	31.8mm		
653208	8716683102932	34.9mm		



●太腿やウェアに引っかからないデザインのクイックリリースシートクランプ。●6061 T6アルミニウム製。●アルミシートポスト専用。

BBB POSTFIX | BSP-97
ポストフィックス

発注番号	JAN	外径	価格
653201	8716683080667	27.2mm	¥900 (税込¥990)
653202	8716683080674	31.6mm	



参考重量:5g(27.2mm)
●シートポストを固定するアルミ製クランプ。●フレーム上部のシートポストに取り付け。●シートポストの滑りを防止。●カーボン製シートポストとアルミ製シートポストに適合。●一般的なシートポストクランプの上に追加で取り付け。

BBB FRAMEFIX | BSP-94
フレームフィックス

発注番号	JAN	価格
653205	8716683091892	¥1,600 (税込¥1,760)



参考重量:11g
●アルミニウムレースナンバーホルダー。●ブレーキシャフトに組み付け。●バタフライナットにより簡単に組み付け。

BBB NUMBERFIX | BSP-95
ナンバーフィックス

発注番号	JAN	参考重量	カラー	価格
653115	8716683060683	10g	ブラック	¥1,600 (税込¥1,760)



社員ブログ
ゼッケンプレートを自転車で簡単に固定



BBB AEROFIX | BSP-96
エアロフィックス

発注番号	JAN	カラー	価格
653200	8716683069280	ブラック	¥2,200 (税込¥2,420)



エアロポスト用
●レースで使用するナンバープレートをシートポストに取り付けるためのアダプター。●自動的にプレートに孔を開ける特殊なボルトでの取り付けはすばやく簡単。●ゴム製のO型リングはシートポストにしっかりフィット。●内側の保護ラバーで滑りシートポストの損傷を防止。●ボルト間隔(C-C):21mm



MTB SCREW CLAMP SC11
MTB スクリュークランプ SC11

発注番号	JAN	カラー	クランプ径	価格
653041	4710627572823	ブラック	31.8mm	¥4,200 (税込¥4,620)
653042	4710627572830	レッド		
653044	4710627572847	ブルー		
653046	4710627572861	グリーン		
653049	4710627572854	ゴールド	34.9mm	
653051	4710627572885	ブラック		
653052	4710627572892	レッド		
653054	4710627572939	ブルー		
653056	4710627572922	グリーン		
653059	4710627572908	ゴールド		



材質:T7075アルミニウム合金(ボディー)、スキャンジウム(ボルト)
参考重量:13g

MTB QR CLAMP SC12
MTB QRクランプ SC12

発注番号	JAN	カラー	クランプ径	価格
653020	4710887253043	シルバー	31.8mm	¥3,600 (税込¥3,960)
653021	4710887252992	ブラック		
653022	4710887253005	レッド		
653024	4710887253036	ブルー		
653026	4710887253029	グリーン	34.9mm	
653029	4710887253012	ゴールド		
653010	4710887253104	シルバー		
653011	4710887253050	ブラック		
653012	4710887253067	レッド		
653014	4710887253098	ブルー		
653016	4710887253081	グリーン		
653019	4710887253074	ゴールド		



材質:T6061アルミニウム合金(ボディー、レバー)、ステンレス(アクスル)、真鍮(スリーブ)
適合:ALL
●廉価ながら中空レバーを採用。

KCNC製×ステンレスボルトのキャリアダボ付シートクランプ

RACKMOUNT SEATPOST CLUMP
ラックマウントシートポストクランプ

発注番号	JAN	クランプ径	カラー	価格
654030	4580366362180	30.9mm	ブラック	¥2,000 (税込¥2,200)
654031	4580366362197	31.8mm		



材質:6061アルミニウム合金
●シートステーにダボ穴の無いフレームにリアキャリアを取り付けるためのシートクランプ。●錆びにくいステンレスボルト。

SASUR チェーンホイール XCC



発注番号	JAN	商品名	歯数	クランク長	価格
261029	4580366378136	XCC-T202-PBBG	42/34/24T	170mm	¥4,000 (税込¥4,400)
261030	4580366378143			175mm	



SASUR チェーンホイール XCE/XCM

発注番号	JAN	商品名	クランク長	対応スピード	アウターリング	インナーリング	推奨BB	チェーンライン	価格
261013	4580366287940	XCE T312PBG	170mm	8s	42T Blackpowdercoat	24T	BB10XCTSQS-122	48mm	¥5,200 (税込¥5,720)
261014	4580366287957		152mm						
261016	4580366287971	XCM 414PBG SQ	170mm	9s	44T Blackpowdercoat	22T	BB10XCTSQS-113-CBT	50mm	¥5,800 (税込¥6,380)

ギア固定方法: interchangeable design
チェーンリングガード: 261013, 261014: あり
261016: なし



SASUR チェーンガード

発注番号	JAN	カラー	価格
260199	4580366228721	クリア	¥600 (税込¥660)

取り付けボルト: BCD163mm
XCT シリーズ用・4ボルト付。



SASUR CW12-XCR-V3-T414/418専用チェーンリングガード

発注番号	JAN	商品名	価格
260208	4580366250050	XCR-V3-T414-WHGB 44/32/22T ブラック CW12	¥1,400 (税込¥1,540)
260209	4580366250067	XCR-V3-T414-WHG 44/32/22T ホワイト CW12	¥800 (税込¥880)
260210	4580366250074	XCR-V3-T418-BDG 48/36/26T ブラック CW12	¥1,600 (税込¥1,760)
260211	4580366250081	XCR-V3-T418-DSSG 48/36/26T シルバー CW12	
260212	4580366250098	XCR-V3-T418-WHG 48/36/26T ホワイト CW12	

クランクモデル名が完全に同一の物しか使用できません。完成車に付属している
OEM品のモデル名については各完成車メーカーへお問い合わせください。

シマノクランクをドレスアップ



CRANK BOLT

クランクボルト

発注番号	JAN	カラー	参考重量	価格
260690	4710887257690	シルバー	5g	¥1,200 (税込¥1,320)
260691	4710887257645	ブラック		
260692	4710887257683	レッド		
260694	4710887257669	ブルー		
260696	4710887257676	グリーン		
260699	4710887257652	ゴールド		



サイズ: 20mm(ボルト径)×10mm(深さ)×25.1mm(外側キャップ直径)
●シマノ7800/7900/9000/5800系に適合。(5600は装着不可) ●1個入。
シマノホローテックⅡ用 クランク用左側キャップ



CHAINRING BOLT SET

チェーンリングボルトセット

発注番号	JAN	カラー	適応	価格
263100	4710627577675	シルバー	ダブルギア用 ボルト: M8.5× 0.75×6mm ナット: M8.5× 0.75×7mm	¥2,400 (税込¥2,640)
263101	4710627574391	ブラック		
263102	4710627577637	レッド		
263104	4710627577644	ブルー		
263106	4710627577668	グリーン		
263109	4710627577651	ゴールド		
263110	4710627577774	シルバー	シングルギア用 ボルト: M8.5× 0.75×4.5mm ナット: M8.5× 0.75×4.5mm	¥2,000 (税込¥2,200)
263111	4710627576180	ブラック		¥3,200 (税込¥3,520)
263112	4710627577736	レッド		¥2,000 (税込¥2,200)
263114	4710627577743	ブルー		¥3,200 (税込¥3,520)
263116	4710627577767	グリーン		¥4,400 (税込¥4,840)
263119	4710627577750	ゴールド		¥4,200 (税込¥4,620)



社員ブログ
フロントシングル化に
最適!



材質: 7075アルミニウム合金
参考重量: 2g(ボルト/ナット)
●チェーンリング用ナット付ボルト。●5個/組。



CHAINRING BOLT SET CAMPAGNOLO

チェーンリングボルトセットカンパニョロ

発注番号	JAN	カラー	価格
263120	4710627573837	シルバー	¥3,000 (税込¥3,300)
263121	4710627573783	ブラック	
263122	4710627573820	レッド	
263129	4710627573806	ゴールド	



材質: 7075アルミニウム合金
●5ピンタイプのCAMPAGNOLO SUPER RECORDなどに対応。●チェーンリ
ング固定ボルト/ナット4組と、クランク止特殊ボルト1組。●ボルトが固定できる厚み
は8mm以上です。●M6。

BB30/PF30×シマノ

UNIVERSAL ADAPTOR BB

ユニバーサルアダプターBB

発注番号	JAN	カラー	対応BBシェル	対応クランク	価格
683181	4580366374572	ブラック	BB30.68mm幅	ロード用	¥9,000 (税込¥9,900)
683182	4580366374589	ゴールド			
683183	4580366374596	レッド			
683184	4580366374602	ブラック	BB30.73mm幅	MTB用	
683185	4580366374619				
683186	4580366374626				
683187	4580366374633	ゴールド	PF30.68mm幅	ロード用	
683188	4580366374640	レッド			
683189	4580366374657	ブラック			
683190	4580366374664				



参考重量: 120g (BB30.68mm, ロード用)
 ●BB30/PF30フレームにシマノ等の24mmアクスルクランクを使用するためのアダプターBB。●別売のフランジを購入することで、BB30/PF30、シェル幅68/73、ロードクランク用/MTBクランク用への変換にも対応。●ステンレスベアリング。

UNIVERSAL ADAPTOR BB FLANGES ONLY

ユニバーサルアダプターBB フランジ単体

発注番号	JAN	カラー	対応BBシェル	対応クランク	価格
683191	4580366374671	ブラック	BB30.68mm幅	ロード用	¥1,200 (税込¥1,320)
683192	4580366374688			MTB用	
683193	4580366374695		PF30.68mm幅	ロード用	
683194	4580366374701			MTB用	
683195	4580366374718				
683196	4580366374725	PF30.73mm幅	MTB用		

●KCNCユニバーサルアダプターBBの対応フレームと対応クランクを交換するフランジキット。

PF86フレーム×シマノクランク

PF SHIMANO ADAPTER

プレスフィット シマノアダプター

発注番号	JAN	カラー	参考重量	フレーム	価格
263421	4710887253661	ブラック	95g	86×41mm	¥8,000 (税込¥8,800)
263422	4710887253678	レッド			



●プレスフィットBBタイプのフレームにSHIMANOホローテックIIを取り付けるためのアダプター。

価格に取付工賃は含まれません。品質保証はお買い上げの販売店を通して行っております。次の場合は適用されません。①海外個人輸入②オークションでの購入③他人からの譲渡④購入証明がない

JISフレーム×386EVOクランク

KBB386

発注番号	JAN	カラー	参考重量	価格
263465	4713968987318	ブラック	141g	¥12,800 (税込¥14,080)
263467	4713968987332	レッド		



材質: 7075アルミニウム合金、SRSベアリング
 適合BB: JIS
 ●BB386 EVOクランクセットをねじ切りのBBシェルに使用するためのBB。●BB386 EVO30mmアクスルクランク用。●取り付けには専用工具(発注番号102500)が必要です。

PF30フレーム×30mmクランク

PF30

プレスフィット30

発注番号	JAN	カラー	参考重量	価格
263470	4713968987790	ブラック	109g	¥11,000 (税込¥12,100)



シェル幅: 68/73mm
 BBシェル挿入径: 46mm 材質: 6061アルミニウム合金、SUSベアリング
 ●PF30(直径46mm)BBシェルのフレームにPF/BB30クランクをセットするBBセット。●ロード、MTB共用。

BB30 RD/MTB

レッドスベーター

発注番号	JAN	価格
263320	4580366228899	¥400 (税込¥440)



●1個入り。●24mmアクスル用。
 シャフトとBBの間に挿入するスベーター。
 割れやすいため注意して直角にシャフトの圧入を行ってください。



価格に取付工賃は含まれません。品質保証はお買い上げの販売店を通して行っております。次の場合は適用されません。①海外個人輸入②オークションでの購入③他人からの譲渡④購入証明がない

PF30用 **BBB** BOTTOMPRESS | BBO-01

Table with 4 columns: 発注番号, JAN, 対応フレーム, 対応クランク, 価格. Row 1: 263501, 8716683086850, 68mm幅 (フレーム側内径46mm), 30mmスピンドル, ¥6,000 (税込¥6,600)

●PF30(シェル幅68ミリロード)用ボトムブラケット。●BB30仕様ステンレススチール製ベアリングがベアリングカップに組み込まれています。●BB30用のクランクが使用できます。●68mm幅のブラケットに適合します。●別売りアダプター(BBO-17 263510)使用で24ミリシャフトのクランクも使用可能。●別売りアダプター(BBO-17 263510)使用で24ミリシャフトのクランクも使用可能。



BB92×24mmクランク用 **BBB** BOTTOMPRESS | BBO-25

Table with 4 columns: 発注番号, JAN, 対応フレーム, 対応クランク, 価格. Row 1: 263513, 8716683086911, 89.5/92mm幅 (フレーム側内径41mm), 24mmスピンドル (シマノ等), ¥6,500 (税込¥7,150)

●24mmスピンドルクランクをBB92採用MTBで使うためのプレスフィットBBセット。●クロームスチールベアリング。



PF30用のCNC削り出し高級モデル **BBB** BOTTOM FIT PF30 | BBO-09

Table with 4 columns: 発注番号, JAN, 対応フレーム, 対応クランク, 価格. Row 1: 263529, 8716683109283, 68/73mm (フレーム側内径46mm), 30mmスピンドル, ¥15,500 (税込¥17,050)

対応工具:16ノッチ、外径48.5mm (BTL-120) ●左右のカップを一体化させることでベアリングとクランクを垂直に接触させ高い耐久性とスムーズな回転を実現。 ●すべてCNC切削で作成。●一体成型のベアリングシール。



DUB対応 BSAスレッド式 ボトムブラケット **BBB** BOTTOM THREAD BSA DUB | BBO-38

Table with 4 columns: 発注番号, JAN, 対応フレーム, 対応クランク, 価格. Row 1: 263535, 4580366382270, 1.37X24TX68/73mm JIS スレッド, 29mm スピンドルDUB, ¥13,000 (税込¥14,300)

Image of the BBB BOTTOM THREAD BSA DUB | BBO-38 bottom bracket with a price table and specifications. Price table: 発注番号 263535, JAN 4580366382270, 対応フレーム 1.37X24TX68/73mm JIS スレッド, 対応クランク 29mm スピンドルDUB, 価格 ¥13,000 (税込¥14,300). Specifications: Part materials 6061 T6 Aluminum, Bearings material CrMo, Bracket Shell type BSA - English Threaded, Bracket Shell width 68, 73mm, Bracket spindle diameter 29. Color: Black. Full CNC processing for high precision.

BBB BOTTOMPRESS | BBO-05

Table with 4 columns: 発注番号, JAN, サイズ, 仕様, 価格. Row 1: 263502, 8716683086867, 68/73mm幅 (フレーム側内径46mm), MTB PF30, ¥6,700 (税込¥7,370)



カップ内径:46mm ●プレスフィット加工のPF30MTB用ボトムブラケット。●BB30仕様ステンレススチール製ベアリングがベアリングカップに組み込まれています。●BB30用のクランクが使用できます。●68mm/73mm幅のブラケットに適合します。●別売りアダプター(BBO-17 263510)使用で24ミリシャフトのクランクも使用可能。

BB86ロード用 **BBB** BOTTOMPRESS | BBO-21

Table with 4 columns: 発注番号, JAN, 対応フレーム, 対応クランク, 価格. Row 1: 263506, 8716683086904, 86.5mm幅 (フレーム側内径41mm), 24mmスピンドル (シマノ等), ¥6,500 (税込¥7,150)

●クローム仕上げのスチール製ベアリング。●インナー直径24mmで24mmスピンドルクランクセットに適合。●86.5mm幅のBBシェルに適合



86/92用高級モデル ボトムブラケット **BBB** BOTTOM FIT | BBO-29

Table with 4 columns: 発注番号, JAN, 対応フレーム, 対応クランク, 価格. Row 1: 263534, 4580366382263, 86.5/89.5/92mm幅 (フレーム側内径41mm), 24mm スピンドル, ¥15,000 (税込¥16,500)

Image of the BBB BOTTOM FIT | BBO-29 bottom bracket with a price table and specifications. Price table: 発注番号 263534, JAN 4580366382263, 対応フレーム 86.5/89.5/92mm幅 (フレーム側内径41mm), 対応クランク 24mm スピンドル, 価格 ¥15,000 (税込¥16,500). Specifications: Part materials 6061 T6 Aluminun, Bearings material CrMo, Bracket Shell type BB86 - Shimano press fit Road, BB92 - Shimano press fit Road, Bracket Shell Diameter 41, Bracket Shell width 86,5mm, 89,5mm, 92mm, Bracket spindle diameter 24. Color: Silver. 3-piece threaded design.

BSAスレッド式 ボトムブラケット **BBB** BOTTOM THREAD BSA | BBO-39

Table with 4 columns: 発注番号, JAN, 対応フレーム, 対応クランク, 価格. Row 1: 263536, 4580366382287, 1.37X24TX68/73mm JISスレッド, 24mm スピンドル, ¥8,000 (税込¥8,800)



Table with 4 columns: Part materials, Bearings material, Bracket Shell type, Bracket Shell width, Bracket spindle diameter. Values: 7075 T6 Aluminium, CrMo, BSA - English Threaded, 68, 73mm, 24. Color: Black. Full CNC processing for high precision.

PF30X24mm クランク用 7075 アルミCNC 製の上級モデル **BBB** BOTTOMFIT | BBO-79

Table with 4 columns: 発注番号, JAN, フレーム, 対応クランク, 価格. Row 1: 263527, 8716683115796, 68/73mm (フレーム側内径46mm), 24mmスピンドル (シマノ等), ¥15,000 (税込¥16,500)

参考重量:167g ●PF30フレームX24mmクランク用アダプターBBセット。●超高強度7075T6 アルミ製。●左右のカップをねじ込むだけでフレームへの圧入が可能で取付けが簡単。●左右のカップを一体化させることでカートリッジベアリングとクランク軸を垂直に接触させ高い耐久性とスムーズな回転。●フルCNC加工で高精度。●クロームスチール6805ベアリング。一体型のベアリングシール。●ウェーブワッシャー付属。



cycledesign スクエア-BB BBセット

Table with 4 columns: 発注番号, JAN, サイズ, 価格. Rows include 263328 (73/122mm), 263329 (73/110.5mm), 263381 (73/113.5mm), 263382 (73/118mm), 263383 (68/110.5mm), 263384 (68/113.5mm), 263386 (68/118mm), 263387 (68/122.5mm). Price: ¥2,200 (税込¥2,420)

参考重量:295g 対応:73mm幅 JIS(BSA)スレッド ●スクアターバーBBセット。●シールドベアリング。●10B21ボロン鋼スピンドル、スチールカップ、スチールボディ。



BB30×24mmクランク用 7075アルミCNC製の上級モデル **BBB** BOTTOMFIT | BBO-89

Table with 4 columns: 発注番号, JAN, フレーム, 対応クランク, 価格. Row 1: 263528, 8716683115802, 68/73mm (フレーム側内径42mm), 24mmスピンドル (シマノ等), ¥15,000 (税込¥16,500)

参考重量:157g ●BB30フレーム×24mmクランク用アダプターBBセット。●超高強度7075T6アルミ製。●左右のカップをねじ込むだけでフレームへの圧入が可能で取付けが簡単。●左右のカップを一体化させることでカートリッジベアリングとクランク軸を垂直に接触させ高い耐久性とスムーズな回転。●フルCNC加工で高精度。●クロームスチール6805ベアリング。一体型のベアリングシール。●ウェーブワッシャー付属。



RITEWAY キックバイクモード用BBカバー

Table with 3 columns: 発注番号, JAN, 価格. Row 1: 365571, 4580366372868, ¥1,680 (税込¥1,848)



対応:JIS BB、シェル幅68-73 ●ペダル付き自転車のクランクを外してキックバイクとして使用するためのBBカバー。●アルミ切削加工で軽量。●左右からヘキサレンチで締め込んで固定。

cycledesign シールドメカ 24TPI BMX BBセット

Table with 3 columns: 発注番号, JAN, 価格. Row 1: 263385, 4580366228929, ¥1,100 (税込¥1,210)

ワンピースクランク用BB ●アメリカンBB。



cycledesign アメリカンBB BBセット

Table with 3 columns: 発注番号, JAN, 価格. Row 1: 263651, 4580366371816, ¥800 (税込¥880)

●ワンピースクランク用。●ワン、リテーナーベアリング、玉押し、ロッキング付属。

cycledesign アメリカン BB FOR キッズバイク

Table with 3 columns: 発注番号, JAN, 価格. Row 1: 263326, 4580366365655, ¥800 (税込¥880)

●子供車専用BB●カップ圧入径:43mm●対応:GT ランジ



セラミックベアリングですべてのパワーを無駄にしない回転性能

発注番号	JAN	カラー	歯数	価格
304398	4580366336716	シルバー	11T	¥6,300 (税込¥6,930)
304399	4580366336723	ブラック		
304400	4580366336730	ゴールド		
304401	4580366336747	レッド		
304402	4580366336754	ブルー		
304403	4580366336761	グリーン		



材質: CNC切削7075アルミ合金
ベアリング: セラミック
適合: SHIMANO, CAMPAGNOLO, SRAMの9/10/11速ディレラー (SRAMのガイドプリーには非対応, SRAM APEXも非対応)
●セラミックベアリングの採用により回転が円滑になり、耐久性も20%向上。●樹脂製のプリーと比べて剛性が高くパワーを逃がさない。●ミドルグレードまでのディレラーに装備されているプッシュ式ディレラーのアップグレードに最適。●ガイドプリー(上側)、テンションプリー(下側)の両方に使用可能。●歯数はディレラーに標準で付属するサイズを推奨。●1個入り。※取り付け後は必ず乗車前に調整台などで変速の動作確認をお願いします。ディレラーハンガー等に曲がりがありますとチェーンが外れ、フレームやリアディレラー等が破損に至る恐れがございます。

定番ドレスアップパーツが11速に対応

発注番号	JAN	カラー	歯数	価格
304382	4580366336556	シルバー	10T	¥3,000 (税込¥3,300)
304385	4580366336587	ブラック		
304388	4580366336617	ゴールド		
304391	4580366336648	レッド		
304394	4580366336679	ブルー	11T	¥3,800 (税込¥4,180)
304383	4580366336563	シルバー		
304386	4580366336594	ブラック		
304389	4580366336624	ゴールド		
304392	4580366336655	レッド		
304395	4580366336686	ブルー	13T	¥3,800 (税込¥4,180)
304397	4580366336709	グリーン		
304384	4580366336570	シルバー		
304387	4580366336600	ブラック		
304390	4580366336631	ゴールド	15T	¥4,000 (税込¥4,400)
304393	4580366336662	レッド		
304396	4580366336693	ブルー		
304404	4580366336778	シルバー		
304405	4580366336785	ブラック		
304408	4580366336815	ゴールド	15T	¥3,800 (税込¥4,180)
304406	4580366336792	レッド		
304407	4580366336808	ブルー		

材質: CNC切削7075アルミ合金
ベアリング: ステンレススチール
適合: SHIMANO, CAMPAGNOLO, SRAMの9/10/11速ディレラー (SRAMのガイドプリーには非対応, SRAM APEXも非対応)
9/10/11 速用
●ボールベアリングでスムーズな回転。●樹脂製のプリーと比べて剛性が高くパワーを逃がさない。●ミドルグレードまでのディレラーに装備されているプッシュ式ディレラーのアップグレードに最適。●ガイドプリー(上側)、テンションプリー(下側)の両方に使用可能。●歯数はディレラーに標準で付属するサイズを推奨。●1個入り。※取り付け後は必ず乗車前に調整台などで変速の動作確認をお願いします。ディレラーハンガー等に曲がりがありますとチェーンが外れ、フレームやリアディレラー等が破損に至る恐れがございます。



フルCNC製ビッグプリーキット

発注番号	JAN	カラー	プリー	価格
304114	4580366350552	ブラック	12/16T	¥14,000 (税込¥15,400)



対応: Shimano Dura-Ace 9100, Ultegra R8000, XTR M9100
●リアディレラーのプリーを大きくすることで、駆動抵抗を減少させるビッグプリーキット。●7075アルミ製の軽量プリー。●ステンレスベアリング仕様。●ナローワイド形状のプリーでチェーン脱落のリスクを軽減。

価格に取付工賃は含まれません。品質保証はお買い上げの販売店を通して行っております。次の場合は適用されません。①海外個人輸入②オークションでの購入③他人からの譲渡④購入証明がない

SRAM 12S 専用セラミックプリー
BBB ROLLERBOYS | BDP-17

発注番号	JAN	カラー	歯数	価格
304039	8716683127409	ブラック	12/14T	¥6,600 (税込¥7,260)



対応ディレラー: スラム12S
●ウルトラスムーズな回転と卓越した耐久性を持つセラミックベアリング。●セラミック専用のオイルを封入し、さらに高い性能を発揮。●40%のグラスファイバーを含んだEMS-SWISS製の複合素材を使用し高い耐久性。●チェーンを確実に保持するナローワイド形状

SRAM 1X 専用セラミックプリー
BBB ROLLERBOYS | BDP-16

発注番号	JAN	カラー	歯数	価格
304032	8716683115222	ブラック	12T	¥4,800 (税込¥5,280)



対応ディレラー: SRAM フロントシングル用
●最適化された歯の形状が、チェーンをしっかりと保持し、パワーロスを最小限に抑える。●40%グラスファイバーを含んだEMS-SWISS製の複合素材を使用し、高い耐久性。●セラミックベアリング使用による極めてスムーズな回転と高耐久性。●セラミック専用オイルの封入でさらに高い性能を発揮。

低抵抗のセラミックベアリングプリー
BBB ROLLERBOYS | BDP-12

発注番号	JAN	カラー	歯数	価格
304028	4580366313045	ブラック	11T	¥4,600 (税込¥5,060)



対応ディレラー: Shimano 9, 10 and 11-speed / Mega Range, SRAM X0/X9/X7, Apex, Rival, Force and Red (> 2011) and Campagnolo 11-speed
●滑らかで耐久性の高い高品質セラミックベアリングを内蔵。●セラミック専用のオイルを封入し、さらに高い性能を発揮。●40%グラスファイバーを含んだEMS-SWISS製の複合素材を使用し高い耐久性。●特殊なギア形状で正確なシフティングパフォーマンス。●ベアリング内蔵でスムーズな回転。●ディレラーに合わせたアダプター付属で幅広いモデルに対応。

SRAM 12S 専用シールドベアリングプリー
BBB ROLLERBOYS | BDP-07

発注番号	JAN	カラー	歯数	価格
304038	8716683127492	ブラック	12/14T	¥3,100 (税込¥3,410)



対応ディレラー: スラム12S
●シールドベアリング。●40%のグラスファイバーを含んだEMS-SWISS製の複合素材を使用し高い耐久性。●チェーンを確実に保持するナローワイド形状。

低抵抗で正確なシフティングをサポートするプリー
BBB ROLLERBOYS

BBB	発注番号	JAN	カラー	歯数	対応ディレラー	価格
BDP-01	304012	4580366313021	ブラック	10T	Shimano 7 and 8-speed; Campagnolo 8, 9, 10 speed; SRAM 9.0('97/'98), 9.0SL('98), 7.0('97/'98), 5.0('98/'99).	¥1,900 (税込¥2,090)
BDP-02	304022	4580366313038		11T	Shimano 9, 10, 11-speed. SRAM X0/X9/X7('11), Campagnolo 11-speed.	



価格に取付工賃は含まれません。品質保証はお買い上げの販売店を通して行っております。次の場合は適用されません。①海外個人輸入②オークションでの購入③他人からの譲渡④購入証明がない

価格に取付工賃は含まれません。品質保証はお買い上げの販売店を通して行っております。次の場合は適用されません。①海外個人輸入②オークションでの購入③他人からの譲渡④購入証明がない

7075アルミ合金製超軽量プリーボルト JOCKEY WHEEL BOLT

ジョッキーホイールボルト

発注番号	JAN	カラー	サイズ	価格
304413	4580366352518	ブラック	5.0×14mm	¥1,400 (税込¥1,540)
304414	4580366352525	ブルー		
304415	4580366352532	ゴールド		
304416	4580366352549	レッド		
304300	4710627577538	シルバー		
304301	4710627576760	ブラック	5.0×15.5mm	¥1,200 (税込¥1,320)
304302	4710627577514	レッド		
304304	4710627577491	ブルー		
304306	4710627577507	グリーン		
304309	4710627577521	ゴールド		



材質:7075 アルミ合金 参考重量:0.7g
 ●ディレラー用プリーボルト。●2個1組。●15.5mm はシマノ9/10速用リアディレラーに対応。●14mmはシマノ11速用リアディレラーの多くに対応。●使用の際は交換するボルトのサイズをご確認ください。長さはボルト頭から計測した全長です。

角度調整が超簡単 CHAIN CATCHER ROAD

チェーンキャッチャーロード

発注番号	JAN	カラー	参考重量	価格
653560	4710887258703	シルバー	19g	¥7,000 (税込¥7,700)
653561	4710887258659	ブラック		
653562	4710887258697	レッド		
653564	4710887258666	ブルー		
653566	4710887258680	グリーン		
653569	4710887258673	ゴールド		



チェーンの脱落を防止。●フロントディレラーに共締めして装着します。●コンパクト、ノーマルどちらにも使用可能。●ディレラーの固定とチェーンキャッチャーの角度調整が個別ででき、取付作業が簡単。

高い安定感のCNCチェーンデバイス CHAINGUIDE-MTB ISCG05

チェーンデバイス

発注番号	JAN	価格
304381	4710751025714	¥7,000 (税込¥7,700)



適合マウント:ISCG05
 対応歯数:30~42T
 材質:7075アルミニウム合金、樹脂
 参考重量:36g(ボルト、ワッシャーは除く)

BBB CHAINWATCH | BCR-80A

チェーンウォッチ

発注番号	JAN	参考重量	価格
304003	8716683088915	4g	¥2,600 (税込¥2,860)



●6061T6アルミニウム素材。●チェーンの脱落を防ぐ。●53-34Tの範囲内のチェーンリングに対応。●固定用ボルトとワッシャー付属。●コンパクトクランクにも対応します。

接触・転倒時にディレラーをしっかりとガード DERAILLEUR GUARD KIT

ディレラーガードキット

発注番号	JAN	カラー	価格
653607	4580366362869	ブラック	¥3,000 (税込¥3,300)
653608	4580366362876	シルバー	
653621	4580366372813	ブルー	
653622	4580366372820	ゴールド	
653623	4580366372837	レッド	
653624	4580366372844	オイルスリック	¥5,300 (税込¥5,830)

対応:クイックリリースアックスル、6mmの六角穴つきスルーアックスル
 ●接触・転倒時にディレラーをしっかりとガード。●駐輪・輸送時の接触トラブルにも対応。●ブルベなど長距離ツーリングにも安心を提供。



取り付け方法
 1.アダプターを取り付ける



クイックリリースの場合
 アダプター先端のねじピンを取り外します(利用しません)。クイックリリースシャフトのナットに変えて取り付けます。



スルーアックスルの場合
 アダプター先端のピンが緩んだ状態でアックスルの穴に差し込み、アダプターを時計回りに締め付けます。締めすぎにご注意ください(締め付けトルク目安2.0Nm)取り外す場合は、反時計回りに少し回して、まっすぐに引き抜きます。

2.ガードプレートを取り付ける



シフトを操作してディレラーをトップギアに合わせます。ディレラーに触れないように、ガードプレートの穴をアダプターに入れて、ネジで固定します。ネジの締め付けトルク目安は最大1.0Nmです。

FRONT DERAILLEUR BRACKET

フロントディレラーブラケット

発注番号	JAN	カラー	対応シートチューブ径	参考重量	価格
653251	4710887253722	ブラック	28.6mm	15g	¥2,800 (税込¥3,080)
653250	4710887253777	シルバー			
653061	4710887251612	ブラック	31.8mm		
653062	4710887251629	レッド	31.8mm		
653071	4710887251674	ブラック	34.9mm	19g	
653072	4710887251681	レッド			



オフセット角度:3°、10mm後方位置(グリーンのみ0°)

材質:6061アルミニウム合金
 ●オフセット3°は、通常の直付式フロントディレラーブラケット(シマノSM-AD11、BBB BSP-90等)ではありません。チェーンステア角度が66度以上のフレームに61~66度や63~66度のフロントディレラーを組み付けて使用する場合に有効な特殊ブラケット。チェーンステア角度の大きい小径車などに最適。●実際に使用する場合は、フロントディレラーのガイドプレートの位置を確認し、実際に変速テストを実施して下さい。

クリート一体型のゼンスリップ ZENクリート

発注番号	JAN	価格
577051	0705632278932	¥5,180 (税込¥5,698)

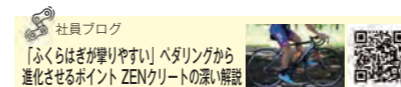

対応ペダル:LOOK Keo/Blade

●ペダル下死点の入力ベクトル方向を変えることでベダリングパフォーマンスを改善。●トルクが最も弱くなる150~210°にかけて斜め後方へ蹴り出すベダリングを実現。●特にヒルクライムのような低回転時に効果を発揮。●クリートとシューズの間に挟み込んで使用。●Ciclopозиzioni ArmandoSavieriの実験ではペダル下死点のトルクが20%向上。●前作より耐久性が向上。

ZEN SLIP V2.0 CLEAT SIM

ゼンスリップ V2.0 クリートシム

発注番号	JAN	価格
577052	4580366383406	¥4,980 (税込¥5,478)

●ペダル下死点の入力ベクトル方向を変えることでベダリングパフォーマンスを改善。●ベダリングトルクが最も弱くなる150度から210度にかけて斜め後方へ蹴り出すベダリングを実現。●特にヒルクライムのような低回転時に効果を発揮。●クリートとシューズの間に挟み込んで使用。●Mauro Testa博士の実験では、ケイデンス80を維持した状態で11分走行した時の平均パワーが5%向上。●Ciclopозиzioni ArmandoSavieriの実験ではペダル下死点のトルクが20%向上。●前作より耐久性が向上。



	ゼンスリップ非使用		ゼンスリップ使用	
	タイム	消費カロリー	タイム	消費カロリー
平均パワー	11:32:49	13.6	11:03:10	13.9
		185.2		193.4

比較テスト by Prof. Mauro Testa

【テストの条件】
 テストはバイクシミュレーターとパワーメーターを使って、1名の被験者で行われました。シミュレーターは被験者がベストなパフォーマンスを発揮するようにセットアップされています。シミュレーターの負荷は一定。被験者はケイデンス80を保つようになっています。

美しいスポーツバイクをめざす、アメリカのドリームブランド



ダイビング用品の開発をしていたカール・ウィンフォードナーとフランク・ハーマンセンはデザインパートナーであり、大のサイクリングファンでもありました。2人はサイドビジネスとしてバイクパーツのデザインを始めました。クランクブラザーズというブランド名は、カールとフランクが親友でありとても良いデザインパートナーであったことから (Carl+Frank=Crank) 生まれました。機能の刷新だけでなく、美しいプロダクト創りとバイクデザインを美しくしたいというサイクリングとデザインに対する彼らの情熱が、これまでの常識

を覆すプロダクトを生み出したのです。すべてゼロから考えはじめる彼らの独特のスタイルは、MTBペダルに関して、シューズとクランクをいかにしてシンプルにつなぐか、ということからスタートしました。シンプルでかつ軽量、どこからでも踏めてキャッチしやすい、しかも泥詰まりしない、エッグビーターが誕生しました。素早くキャッチでき、泥詰りがまったくない画期的なMTBペダルが出現。とたんに世界中のバイクライダーが絶賛しビッグヒットになったのです。

コンパクトで軽量のクロスカントリー及びトレイルライディング用ペダル

crankbrothers EGGBEATER 11 エッグビーター 11 (v2)

発注番号	JAN	カラー	価格
574600	4580366318033	ゴールド	¥60,909 (税込¥67,000)



耐荷重量:90kg
●チタン素材を使用した超軽量モデル。●4面キャッチで最適な泥の排出が可能。●調節可能なリリースアングル。

上位グレードと同形状でシューズ接地面調整が可能なミドルグレード

crankbrothers EGGBEATER 2 エッグビーター 2 (v2)

発注番号	JAN	カラー	価格
574605	0641300159854	グリーン	¥12,000 (税込¥13,200)



●ステンレスボディ採用のスタンダードモデル。●4面キャッチで最適な泥の排出が可能。●調節可能なリリースアングル。

オールステンレスボディ&スプリングのレーシンググレード

crankbrothers EGGBEATER 3 エッグビーター 3 (v2)

発注番号	JAN	カラー	価格
574601	4580366318040	レッド	¥17,000 (税込¥18,700)
574603	0641300158598	ブラック	
574658	0641300160980	エレクトリックブルー	

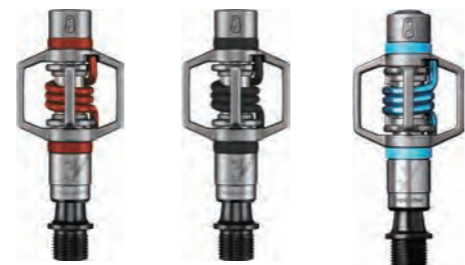

●ステンレスパーツを多く採用したコンペティションモデル。●4面キャッチで最適な泥の排出が可能。●調節可能なリリースアングル。

ポテンシャルを十分に体感出来るエントリーモデル

crankbrothers EGGBEATER 1 エッグビーター 1 (v2)

発注番号	JAN	カラー	価格
574606	4580366318071	レッド	¥7,455 (税込¥8,200)
574607	4580366318088	ブラック	



●エッグビーターのポテンシャルを余すことなく体感できるバリューモデル。●4面キャッチで最適な泥の排出が可能。●調節可能なリリースアングル。

モデル	11	3	2	1
スピンドル素材	64チタン合金製	鍛造SCM 435(クロムモリブデン鋼)製	鍛造SCM 435(クロムモリブデン鋼)製	鍛造SCM 435(クロムモリブデン鋼)製
ボディ素材	64チタン合金製	鍛造ステンレス鋼製	鍛造ステンレス鋼製	プレス加工スチール製
ウィング素材	64チタン合金製	17-4PH (析出硬化型ステンレス鋼)製	プレス加工スチール製	プレス加工スチール製
スプリング素材	300番台ステンレス鋼製	300番台ステンレス鋼製	300番台ステンレス鋼製	300番台ステンレス鋼製
リリースアングル	15度/20度	15度/20度	15度/20度	15度/20度
q-ファクター	52mm	52mm	52mm	52mm
インナーベアリング	igus LLグライドベアリング	igus LLグライドベアリング	igus LLグライドベアリング	igus LLグライドベアリング
アウトナーベアリング	エンデュロカートリッジベアリング	エンデュロカートリッジベアリング	エンデュロカートリッジベアリング	エンデュロカートリッジベアリング
クリート	高級プラスチッククリート (シムを含む)	高級プラスチッククリート (シムを含む)	高級プラスチッククリート (シムを含む)	高級プラスチッククリート (シムを含む)
重量 (ペア)	179g	280g	285g	290g

価格に取付工賃は含まれません。品質保証はお買い上げの販売店を通して行っております。次の場合は適用されません。①海外個人輸入②オークションでの購入③他人からの譲渡④購入証明がない

最も多目的なペダル。オールラウンダーのCandy

チタン製の最上位グレード

crankbrothers CANDY 11 キャンディ 11 (v2)

発注番号	JAN	カラー	価格
574608	0641300159847	ゴールド/ゴールドスプリング	¥60,909 (税込¥67,000)



耐荷重量:90kg
●チタニウム部品で強度を最大限向上し重量を最低限まで減少。●トラクションパッド付でフィット感、乗り心地とパワー伝達を最適化。●4面キャッチで最適な泥の排出が可能。●フィット調節可能。

調整可能なトラクションパッド&ペダルヒットを防ぐ形状採用のレーシンググレード

crankbrothers CANDY 7 キャンディ7

発注番号	JAN	カラー	価格
574609	0641300159816	ブラック/ブラック (v2)	¥21,818 (税込¥24,000)
574610	0641300159823	レッド/レッド (v2)	
574648	0641300161789	エレクトリックブルー/ブラック (v2)	



●最上級ステンレス鋼製の新しい形状のボディとアルミニウム製の部品、トラクションパッド付でフィット感、乗り心地とパワー伝達を最適化。●リップ構造のボディと面取り加工のエッジが、ペダルヒットへの耐久性を向上。●4面キャッチで最適な泥の排出が可能。●調節可能なリリースアングル。

トラクションパッドを新たに採用し、グリップを高めたオールステンレス製ミドルグレード

crankbrothers CANDY 3 キャンディ3

発注番号	JAN	カラー	価格
574649	0641300161758	ブラック	¥17,000 (税込¥18,700)
574650	0641300161772	ダークレッド	
574651	0641300161765	スレートブルー	



(v3)
●シクロクロス、XC、トレイルライドに最適なケージ付きモデル。●トラクションパッド付でフィット感、乗り心地とパワー伝達を最適化。●軽量で高強度な6061 T6アルミボディ。●4面キャッチで最適な泥の排出が可能。●igusとenduro社のプレミアムベアリング仕様で高い耐久性と低フリクション。●調節可能なリリースアングル。

上位グレードのデザインを受け継いで進化したバリューグレード

crankbrothers CANDY 2 キャンディ2

発注番号	JAN	カラー	価格
574652	0641300161734	グレー	¥12,000 (税込¥13,200)



(v3)
●シクロクロス、XC、トレイルライドに最適なケージ付きモデル。●別売のトラクションパッドを装着可能。●軽量で高強度な6061T6アルミボディ。●4面キャッチで最適な泥の排出が可能。●igusとenduro社のプレミアムベアリング仕様で高い耐久性と低フリクション。●調節可能なリリースアングル。

価格に取付工賃は含まれません。品質保証はお買い上げの販売店を通して行っております。次の場合は適用されません。①海外個人輸入②オークションでの購入③他人からの譲渡④購入証明がない

トレイルライドに最適なエントリーモデル

crankbrothers CANDY 1
キャンディ1

発注番号	JAN	カラー	価格
574654	0641300161697	ブラック	¥7,455 (税込¥8,200)
574655	0641300161710	ブルー	
574656	0641300161703	レッド	
574657	0641300161727	ピンク	



(v3)
●シクロクロス、XC、トレイルライドに最適なケージ付きモデル。●4面キャッチで最適な泥の排出が可能。●igusとenduro社のプレミアムベアリング仕様で高い耐久性と低フリクション。●調節可能なリリースアングル。

モデル	11	7	3	2	1
スピンドル素材	64チタン合金製	鍛造SCM 435(クロモリブレン鋼)製	鍛造SCM 435(クロモリブレン鋼)製	鍛造SCM 435(クロモリブレン鋼)製	鍛造SCM 435(クロモリブレン鋼)製
ボディ素材	6061-T6アルミニウム製	6061-T6アルミニウム製	6061-T6アルミニウム製	6061-T6アルミニウム製	1ピースコンボジット素材製
ウィング素材	64チタン合金製	17-4PH(析出硬化型ステンレス鋼)製	17-4PH(析出硬化型ステンレス鋼)製	プレス加工スチール製	プレス加工スチール製
スプリング素材	300番台ステンレススチール製	300番台ステンレススチール製	300番台ステンレススチール製	300番台ステンレススチール製	300番台ステンレススチール製
リリースアングル	15度/20度	15度/20度	15度/20度	15度/20度	15度/20度
Q-ファクター	52mm	52mm	52mm	52mm	52mm
インナーベアリング	igus LLグライドベアリング	igus LLグライドベアリング	igus LLグライドベアリング	igus LLグライドベアリング	igus LLグライドベアリング
アウターベアリング	エンデュローロカートリッジベアリング	エンデュローロカートリッジベアリング	エンデュローロカートリッジベアリング	エンデュローロカートリッジベアリング	エンデュローロカートリッジベアリング
クリート	高級プラスチッククリート(シムを含む)	高級プラスチッククリート(シムを含む)	高級プラスチッククリート(シムを含む)	高級プラスチッククリート(シムを含む)	高級プラスチッククリート(シムを含む)
重量(ペア)	249g	320g	340g	355g	294g

世界で最も成功したダウンヒルペダル

ダウンヒル世界チャンピオンが選んだペダル

crankbrothers MALLET DH
マレット DH

発注番号	JAN	カラー	価格
NEW 577613	0641300167194	ブラック/ピンク	¥22,500 (税込¥24,750)
574646	0641300160942	ブラック	¥21,818 (税込¥24,000)
574647	0641300160959	レッド	



●ウィング部分にステンレス素材を採用。●くぼんだ大きなプラットフォームで足をホールド、リブ構造のボディと面取り加工のエッジは取り外し時の牽引力を向上。●4面キャッチで最適な泥の排出が可能。●調節可能なリリースアングル。

価格に取付工賃は含まれません。品質保証はお買い上げの販売店を通して行っております。次の場合は適用されません。①海外個人輸入②オークションでの購入③他人からの譲渡④購入証明がない

ロイック・ブルーニによってデザインされ、彼のファンによって選ばれたマレットDH

crankbrothers MALLET DH SUPER BRUNI EDITION
マレット DH スーパーブルーニエディション

発注番号	JAN	価格
574677	0641300162489	¥21,818 (税込¥24,000)



●2度のダウンヒルワールドチャンピオン、ロイック・ブルーニによるデザイン。●ダブル・アルマイト加工による、左右非対称のブルー・レッドのカラーリング。●安全なフットホールドを実現する、凹形状。●安定性とスピードを両立させる57mmのQファクター。●両面に8つずつの調整可能なグリップ・ピン。●強度を保つヘックス・アルミ・エンドキャップ。●ロック・ストライクを減少させる面取り加工されたエッジ形状。●4面より固定が可能な金具、優れた泥の排出。●シューズとペダルの接触面を最適化させるトラクション・パッド・テクノロジー。●アングリップ時にもトラクションを得られるリブ形状。●カスタマイズが可能なあそびとリリース角。●プレミアムベアリングとダブルシールシステム。●479g(片側)。



1994年フランス生まれ。父親はヨーロッパMTBのバイオニアの1人であるジャン・ピエール・ブルーニ。2011年、フランスのジュニアチャンピオンを獲得し、2012年には世界選手権でダウンヒルジュニアチャンピオンを獲得、2013年にエリートデビューを飾る。2015、2017年のUCIマウンテンバイク世界選手権ダウンヒルチャンピオン。

ダブル・アルマイト加工された左右非対称のレッドとブルーのカラーリングと、その名を示す「スーパー・ブルーニ」のロゴが特徴です。デザインには、パフォーマンスとスタイリッシュさの双方を反映させています。

エンデュロー用クリップレスプラットフォームペダル

ウルトラライトエンデュローペダル

crankbrothers MALLET E 11
マレット E 11

発注番号	JAN	価格
574640	4580366329763	¥43,182 (税込¥47,500)

●エンデュローレースに求められる踏み面の広さと軽さを両立。●スムーズなステップイン。●igusとenduro社のプレミアムベアリング仕様で高い耐久性と低フリクション。●6本の調整可能なトラクションピン。●チタンウィングとCNC加工により最高レベルの軽量性。



エンデュロー用ロングスピンドル仕様

crankbrothers MALLET E IS
マレット E IS

発注番号	JAN	カラー	価格
574641	4580366329770	ブラック&ブルー	¥21,818 (税込¥24,000)
577573	0641300162472	ブラック/シルバー	



●ロングスピンドルを採用しQファクター57mm(ノーマルモデルは52mm)。●エンデュローレースに求められる踏み面の広さと軽さを両立。●スムーズなステップイン。●igusとenduro社のプレミアムベアリング仕様で高い耐久性と低フリクション。●6本の調整可能なトラクションピン。

究極のエンデュロー用ペダル

crankbrothers MALLET E
マレット E

発注番号	JAN	カラー	価格
574622	0641300159908	ブラック	¥21,818 (税込¥24,000)
574623	0641300159915	ライトブルー	

●くぼんだプラットフォームで足をホールドし内蔵のトラクションパッド技術でシューズとペダル間のインタフェースを最適化。●リブ構造のボディと面取り加工のエッジが、ペダルヒットへの耐久性を向上。●4面キャッチで泥の排出が可能。●調節可能なリリースアングル。

MALLET	E 11	E IS	E	3	2
スピンドル素材	鍛造SCM 435 (クロモリブレン鋼)	鍛造SCM 435 (クロモリブレン鋼)	鍛造SCM 435 (クロモリブレン鋼)	鍛造SCM 435 (クロモリブレン鋼)	鍛造SCM 435 (クロモリブレン鋼)
ボディ素材	6061-T6アルミニウム	6061-T7アルミニウム	6061-T6/A380アルミニウム	6061-T6/A380アルミニウム	6061-T6/A380アルミニウム
ウィング素材	64チタン合金	17-4PH(析出硬化型ステンレス鋼)	17-4PH(析出硬化型ステンレス鋼)	17-4PH(析出硬化型ステンレス鋼)	プレス加工スチール
スプリング素材	300番台ステンレススチール製	300番台ステンレススチール製	300番台ステンレススチール製	300番台ステンレススチール製	300番台ステンレススチール製
リリースアングル	15度/20度	15度/20度	15度/20度	15度/20度	15度/20度
Q-ファクター	52mm	57mm	52mm	52mm	52mm
インナーベアリング	igus LL グライドベアリング	igus LL グライドベアリング	igus LL グライドベアリング	igus LL グライドベアリング	igus LL グライドベアリング
アウターベアリング	エンデュローロカートリッジベアリング	エンデュローロカートリッジベアリング	エンデュローロカートリッジベアリング	エンデュローロカートリッジベアリング	エンデュローロカートリッジベアリング
クリート	高級プラスチッククリート(シムを含む)	高級プラスチッククリート(シムを含む)	高級プラスチッククリート(シムを含む)	高級プラスチッククリート(シムを含む)	高級プラスチッククリート(シムを含む)
重量(ペア)	385g	424g	419g	499g	508g

価格に取付工賃は含まれません。品質保証はお買い上げの販売店を通して行っております。次の場合は適用されません。①海外個人輸入②オークションでの購入③他人からの譲渡④購入証明がない

アルミ製プラットフォームが絶大な安心感を提供するオールマウンテンペダル

滑り止め用のピンを採用したミドルグレード

crankbrothers **MALLET 3**
マレット3(v2)

発注番号	JAN	カラー	価格
574624	0641300159885	ロウ/ブラック-ライトブルー	¥21,818 (税込¥24,000)
574625	0641300159892	ロウ/レッド-レッド	



●igusとenduro社のプレミアムベアリング仕様で高い耐久性と低フリクション。●フラットペダルのフィール/クリップインコントロール。●4面キャッチで最適な泥の排出が可能。●調節可能なリリースアングル。

耐久性の高い軽量アルミインナーボディ

crankbrothers **MALLET 2**
マレット2(v2)

発注番号	JAN	カラー	価格
574626	4580366318170	ブラック/シルバー	¥12,000 (税込¥13,200)
574627	0641300159878	ブラック/グリーン	



●igusとenduro社のプレミアムベアリング仕様で高い耐久性と低フリクション。●新しくなったボディは、アルミニウムプラットフォームで耐久性が向上。●4面キャッチで最適な泥の排出が可能。●調節可能なリリースアングル。

片面フラット、片面ビンディングのハイブリッドペダル

トレイルに対応するハイエンドモデル

crankbrothers **DOUBLESHOT 3**
ダブルショット3

発注番号	JAN	カラー	価格
574643	4580366329794	ブラック	¥17,000 (税込¥18,700)
574644	4580366329800	レッド/ブラック	

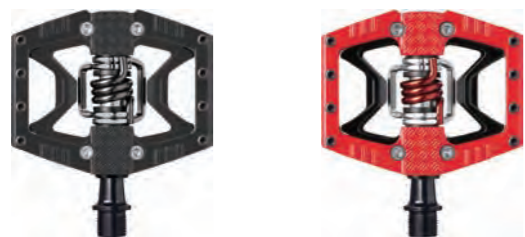

●片側ビンディング、片側フラットペダルのハイブリッドペダル。●8本の調整可能なトラクションピンで安定したベアリング。●スタンダードモデルより5mm長いロングスピンドルで踏み面の自由度が向上。●igusとenduro社のプレミアムベアリング仕様で高い耐久性と低フリクション。

耐久性に優れた一体成形アルミボディのスタンダードモデル

crankbrothers **DOUBLESHOT 2**
ダブルショット2

発注番号	JAN	カラー	価格
574635	0641300160065	ブラック/ロウブルー	¥12,000 (税込¥13,200)
574636	0641300160072	オレンジ/ブラック-オレンジ	
574637	0641300160799	ブルー/ブラック	



●グリップを高めるピンとリブを一体成形した頑丈なアルミボディ。

コンポジットボディの軽量エントリーモデル

crankbrothers **DOUBLESHOT 1**
ダブルショット1

発注番号	JAN	カラー	価格
574674	0641300161796	ブラック/ブラック	¥7,455 (税込¥8,200)
574675	0641300161802	レッド/ブラック	
574676	0641300161819	ブルー/ブラック	

●スタンダードモデルより5mm長いロングスピンドルを採用し、踏み面の自由度が向上。Qファクターは57mm(スタンダードモデルは52mm)。●グリップ力を高める成形ピンを搭載。



モデル	doubleshot 3	doubleshot	doubleshot 1
スピンドル素材	鍛造SCM 435(クロモリブテン鋼)製	鍛造SCM 435(クロモリブテン鋼)製	鍛造SCM 435(クロモリブテン鋼)製
ボディ素材	アルミニウム製	A380アルミニウム製	コンポジット素材
ウィング素材	ステンレス鋼製	17-4PH(析出硬化型ステンレス鋼)製	プレススチール
スプリング素材	300番台ステンレススチール製	300番台ステンレススチール製	300番台ステンレススチール製
リリースアングル	15度/20度	15度/20度	15度/20度
Q-ファクター	57mm	52mm	57mm
インナーベアリング	igus LLグライドベアリング	igus LLグライドベアリング	igus LLグライドベアリング
アウトベアリング	エンデュロカートリッジベアリング	エンデュロカートリッジベアリング	エンデュロカートリッジベアリング
クリート	高級プラスチッククリート(シムを含む)	高級プラスチッククリート(シムを含む)	高級プラスチッククリート(シムを含む)
重量(ペア)	403g	395g	331g

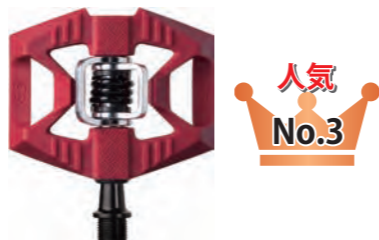

価格に取付工賃は含まれません。品質保証はお買い上げの販売店を通して行っております。次の場合は適用されません。①海外個人輸入②オークションでの購入③他人からの譲渡④購入証明がない

ペダルとシューズ間の最適なインターフェースを実現

チタンスピンドルの最高級軽量モデル

crankbrothers **STAMP 11**
スタンプ11

発注番号	JAN	カラー	サイズ	価格
574659	0641300161659	ブラック	LARGE	¥37,273 (税込¥41,000)
574660	0641300161666		SMALL	



踏み面サイズ:114mm×111mm(L)、100mm×100mm(s)

最大乗員体重:90kg

●エンデュロ、オールマウンテン用フラットペダル。●ライダーサイズに合わせて2サイズ。●鍛造アルミボディ。●軽量のチタンスピンドル。●ペダルとの一体感を高めた最薄部11mm(周辺部13mm)の薄型ボディ。●10本の調整可能なベダルピン。●長期間性能を維持するプレミアムベアリングとシール。

外周部13mm/中心部11mmの薄型ボディで接地面を最大化

crankbrothers **STAMP 7**
スタンプ7

発注番号	JAN	カラー	サイズ	価格
NEW 577611	0641300167170	ブラック/ピンク	LARGE	¥19,800 (税込¥21,780)
NEW 577612	0641300167187		SMALL	
574631	0641300160027	ブラック	LARGE	¥20,091 (税込¥22,100)
574632	0641300160034	レッド		
574633	0641300160041	ブラック		
574634	0641300160058	レッド	SMALL	



踏み面サイズ:114mm×111mm(L)、100mm×100mm(s)

●トップブランド製のMTB用アウトソールを分析し、あらゆるサイズのシューズとのインターフェースの最適化。●くぼんだ面により安定したシューズコンタクトを実現。

外周部13mm/中心部11mmの薄型ボディで接地面を最大化

crankbrothers **STAMP7 Ltd. COLOR**
スタンプ7 リミテッドカラー

発注番号	JAN	カラー	サイズ	価格
577576	0641300162779	オレンジ	LARGE	¥20,091 (税込¥22,100)
577577	0641300162786	パープル		
577579	0641300162809	オレンジ		
577580	0641300162816	パープル	SMALL	



踏み面サイズ:114mm×111mm(L)、100mm×100mm(s)

●トップブランド製のMTB用アウトソールを分析し、あらゆるサイズのシューズとのインターフェースの最適化。●くぼんだ面により安定したシューズコンタクトを実現。

ストリートトライアル、マウンテンバイク界のスーパースター-Danny MacAskill シグネチャーモデル

crankbrothers **STAMP7 Danny MacAskill EDITION**
スタンプ7 デニー・マッカスキル エディション

発注番号	JAN	カラー	サイズ	価格
577574	0641300162830	ダニー・マッカスキル	LARGE	¥20,091 (税込¥22,100)
577575	0641300162847		SMALL	



踏み面サイズ:114mm×111mm(L)、100mm×100mm(s)

●鍛造アルミニウム6061にT6処理を施した強靱なボディをベースに、ペダル厚さを限界まで薄くし、また表面にくぼんだ面を作ることによってシューズとのインターフェースを最適化させ、激しいライド中でもベダル入カコントロールの容易さを実現。

価格に取付工賃は含まれません。品質保証はお買い上げの販売店を通して行っております。次の場合は適用されません。①海外個人輸入②オークションでの購入③他人からの譲渡④購入証明がない

SPD対応 MTBビンディングペダル
BBB TOUCHMOUNT | BPD-74

発注番号	JAN	カラー	価格
574804	8716683127386	ブラック	¥7,000 (税込¥7,700)



取付けネジ径:9/16
●SPD対応 MTB用ペダル。●テンション調整可。●高強度アルミニウムボディ。●高耐久ボールベアリング。●クリート付属。

BBB MOUNTAINHIGH | BPD-32

発注番号	JAN	カラー	参考重量	価格
574135	8716683031393	ブラック	592g(片側)	¥4,200 (税込¥4,620)



取付けネジ径:9/16
踏み面サイズ:100×98mm
●激しい乗車に耐える頑丈な構造。●耐久性にすぐれたアルミニウム合金製ボディとクロモリスチール製スピンドル。●着脱可能な滑り防止のピン。

滑りやすいビジネスシューズに最適
BBB EASYBASE 2.0 | BPD-48

発注番号	JAN	カラー	価格
574803	8716683127348	ブラック	¥2,300 (税込¥2,530)



取付けネジ径:9/16
●軽くて強いポリアミド製ワンピースボディ。●表面に大きなサンドペーパーのような滑り止め素材。●ボロンスチールアクスル。●一体型リフレクター付。●メンテナンスフリーのDUベアリング。

滑りにくくシューズに優しいフラットペダル
BBB STEADYRIDER | BPD-44

発注番号	JAN	カラー	価格
574801	8716683112689	ブラック	¥1,500 (税込¥1,650)



取付けネジ径:9/16
●軽くて強いポリアミド製ワンピースボディ。●表面は滑り止めのラバー素材。●ボロンスチールアクスル。●リフレクター付。

シューズに優しいフラット面の片面ビンディング
BBB DUAL CHOICE | BPD-61

発注番号	JAN	カラー	価格
574189	8716683125047	ブラック	¥10,500 (税込¥11,550)



取付けネジ径:9/16
●ビンディングとフラットの両方の機能を持つペダル。●テンション調整機能付き。●カートリッジ式ニードルベアリング採用で回転に優れたフリクションロスが少ない。

BBB TRAILRIDE | BPD-35

発注番号	JAN	参考重量	価格
574188	8716683092387	335.4g(片側)	¥2,900 (税込¥3,190)



取付けネジ径:9/16
●1ピースコンポジットボディのワイドペダル。●アンチスリップピンデザイン。●ボールベアリング。●Boronアクスル。●内蔵反射板により高い視認性。

滑りにくくシューズに優しいフラットペダル
BBB STEADYREST | BPD-45

発注番号	JAN	カラー	価格
574802	8716683112696	ブラック	¥3,300 (税込¥3,630)



取付けネジ径:9/16
●軽くて強いケーシングとアルミニウムボディ。●表面は滑り止めのラバー素材。●ボロンスチールアクスル。●リフレクター付。

BBB ペダル補修パーツ

発注番号	JAN	商品名	用途	価格
574190	8716683008814	ダストキャップ	BPD-15/16/25/26/27用	¥300 (税込¥330)
574191	8716683035469	ピン 24PCS	BPD-32用	¥2,400 (税込¥2,640)
574192	8716683036176	ダストカップ		¥300 (税込¥330)
574193	8716683037166	ダストカップ 2PCS	BPD-33/34用	¥1,000 (税込¥1,100)
574194	8716683037159	ボルト 2×4PCS	BPD-34用	¥800 (税込¥880)

crankbrothers ペダルパーツ

2010年以降のigusベアリング採用モデルに使用できるクロモリロングスピンドル
ロングスピンドル

発注番号	JAN	価格
570393	4580366328773	¥6,545 (税込¥7,200)

セット内容:スピンドル2本、リフレッシュキット(ベアリング、シール、ナット、ベアリングリムーバー)1セット
Qファクター:57mm
対応モデル:エッグビーター、キャンディ、マレット、ダブルショット、50/50
参考重量:112g(ペア)



スピンドル

発注番号	JAN		価格
576974	4580366334293	レフト	¥2,091 (税込¥2,300)
576975	4580366334309	ライト	



576974

マレット DH ロングスピンドル

発注番号	JAN		価格
574566	4580366297109	レフト	¥1,091 (税込¥1,200)
574567	4580366297116	ライト	



スピンドル シール

発注番号	JAN	価格
577003	4580366333555	¥227 (税込¥250)

●スピンドル用インナーシール。●Next Gen(V2)用。



3ホールクリートキットロードクワトロ

発注番号	JAN	カラー	価格
571210	4580366292210	ブラック	¥3,455 (税込¥3,800)

社員ブログ
クランクブラザーズ
3ホールクリート

フローティングモード:6°
リリースアングル:15° /20°
参考重量:86g/組
●LOOK3ホールロードシューズに対応。●ロードシューズでクランクブラザーズペダルを使用できるクリート。●左右セット。



1405g。ALX473EVOをストレートスポーク化したプレミアムモデル

ROAD

ALEXRIMS ALX670

発注番号	JAN	アクスルサイズ	対応カセット	参考重量	価格
829038	4580366370512	(F)100×(R)130	シマノ/スラム 8/9/10/11S	1405g	¥85,000 (税込¥93,500)

リム	700C、EXAアルミ合金、30mmハイ、チュープレステディ、溶接ジョイント	
ホール	フロント 20H	リア 24H
ハブ	ストレートブル、7075 アルミ軽量アクスル / フリーボディ	
ベアリング	シールドベアリング、フロント 2 個、リア 4 個	
スポーク	ステンレス、14/17G エアロ、アルミニップル	
レース	フロント	RADIAL
	リア	2CROSS



ストレートブルハブを採用。リアはハイローフランジ

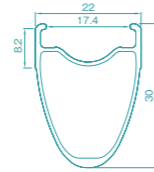

●ストレートブルスポーク&ハブを採用。●空力と剛性に優れた30mmディープかつ440gの軽量リム。●耐久性に優れ、シーラント漏れの発生しにくい溶接ジョイント。●高い高速走行性能を確保する超軽量パテッドエアロスポーク。●スポークテンションを均一に近付ける左右非対称のハイローフランジリアハブ。●リアハブには4つのシールドベアリングを搭載し滑らかな回転と耐久性。

軽量、空力、剛性を高次元にバランスさせたアルミホイールの決定版

ROAD

ALEXRIMS ALX473EVO

発注番号	JAN	アクスルサイズ	対応カセット	参考重量	価格
820519	4580366343806	(F)100×(R)130	シマノ/スラム 8/9/10/11S	1460g	¥63,000 (税込¥69,300)

リム	700C、EXAアルミ合金、30mmハイ、チュープレステディ、溶接ジョイント	
ホール	フロント 20H	リア 24H
ハブ	7075 アルミ軽量アクスル / フリーボディ	
ベアリング	シールドベアリング、フロント 2 個、リア 4 個	
スポーク	ステンレス、エアロ	
レース	フロント	RADIAL 273mm
	リア	R: 1CROSS 281mm、L: RADIAL 270mm

●圧倒的なコストパフォーマンスを持つ超軽量オールラウンドアルミホイール。●ラージ&ワイドフランジの新設計ハブにより、横剛性と回転性能を向上させたアップデートバージョン。●独自開発のリム専用特殊アルミ合金「EXA」は強度、剛性、耐久性、全てにおいてハイパフォーマンスを発揮。●リムは高度な技術が必要な溶接ジョイントで軽量。●30mmディープ、22mmワイドのリムを2:1スポークレースで組み、スポークテンションを最適化。●エアロスポークと30mmディープリムの空力性能。●7075アルミ合金製のアクスル、フリーボディを持つ軽量ハブ。●リアハブには4つのシールドベアリングを搭載し滑らかな回転と耐久性。●高精度なシールドカートリッジベアリングにより驚くべきスピードの伸びを体感できます。●シーラントと専用のキットでチュープレステディに対応。

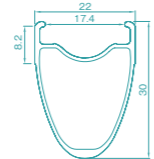

選手インプレッション
「ALX473EVO」インプレ by 前田公平 (弱虫ペダルサイクリングチーム)



リム専用アルミ合金「EXA」によるブレーキ面切削加工「CSW」は最も空気抵抗の大きいスポーク反フリー側のスポーク数を半分 アルミ合金で最高レベルの強度 前後クイックリリースとリムは高い剛性が特長で滑らかなだけでなく強い制動力はエアロタイプを採用し高速走行にして左右のスポークテンションを均一化 アルミ合金で最高レベルの強度 前後クイックリリースとリムは高い剛性が特長で滑らかなだけでなく強い制動力はエアロタイプを採用し高速走行にして左右のスポークテンションを均一化 デイは超軽量 ベーサーが付属

価格に取付工賃は含まれません。品質保証はお買い上げの販売店を通して行っております。次の場合は適用されません。①海外個人輸入②オークションでの購入③他人からの譲渡④購入証明がない

ALEXRIMS ALX210TRI

NEW

発注番号	JAN	サイズ	アクスルサイズ	対応カセット	参考重量	価格
829039	4580366375050	650C	(F)100 QR × (R)130 QR	シマノ/スラム 8/9/10/11S	1820g	¥29,000 (税込¥31,900)

リム	650C、EXAアルミ合金、24mmディープエアロ、チュープレステディ、スムースサイドウォール	
ホール	フロント 20H	リア 24H
ハブ	-	
ベアリング	高精度ボールベアリング	
スポーク	ステンレス	
レース	フロント	RADIAL 252mm
	リア	R: 2 CROSS 259mm、L: 2 CROSS 261mm

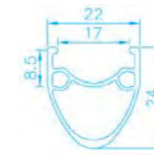

●数少ない650Cリムブレーキロード/クロス用ホイール。●リムは24mmハイのラウンド形状エアロデザインで横風に強く安定した走り。●フロント20本、リア24本の少ないスポーク数で空気抵抗を削減しスピード維持。●チュープレステディ対応(チュープレステープとシーラントの併用が必要)。

全方位の風に対応する特殊エアロリムを採用したディスクロード/CXホイールのハイエンド

DISC ROAD/CX

ALEXRIMS ALX845D

発注番号	JAN	アクスルサイズ	対応カセット	対応ディスクローター	参考重量	価格
820504	4580366336860	(F)9×100、12×100、15×100 (R)10×135、12×142	シマノ/スラム 8/9/10/11S	6ボルト	1690g	¥230,000 (税込¥253,000)

リム	700C、カーボンクリンチャー、45mmハイ	
ホール	フロント 24H	リア 24H
ハブ	7075 軽量アルミボディ、軽量アルミアクスル	
ベアリング	シールドベアリング、フロント 2 個、リア 4 個	
スポーク	ステンレス、エアロ、インターナルニップル	
レース	フロント	R: 2 CROSS 270mm、L: 2 CROSS 268mm
	リア	R: 2 CROSS 268mm、L: 2 CROSS 270mm

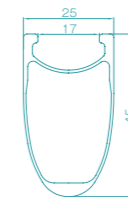

●空力性能に特化したディスクロード/CX用フルカーボンクリンチャーホイール。●多くのホイールブランドが外注するカーボンリムを自社製造。●リムは25mmワイドのラウンド形状で横風にも強い。●エアロスポークによる空力性能。●7075アルミ合金製のボディを持つ超軽量ハブ。●リアハブには4つのシールドベアリングを搭載し滑らかな回転と耐久性。●高精度なシールドカートリッジベアリングにより驚くべきスピードの伸びを体感できます。●豊富なサイズのアクスル変換アダプターが付属。

価格に取付工賃は含まれません。品質保証はお買い上げの販売店を通して行っております。次の場合は適用されません。①海外個人輸入②オークションでの購入③他人からの譲渡④購入証明がない

1475g JプロツアーやシクロクロスC1でも使用される軽量レース用ディスクロードホイール DISC ROAD/CX

ALEXRIMS RXD2

発注番号	JAN	アクスルサイズ	対応カセット	対応ディスクローター	参考重量	価格
829037	4580366370505	(F)12×100(R)12×142 ※別売アクスルキットで、 (F)9×100、15×100、(R)10×135も対応	シマノ/スラム 8/9/10/11S	6ボルト	1475g	¥85,000 (税込¥93,500)



リム	700C、EXAアルミ合金、30mmハイト、チューブレスレディ、スリーブジョイント	
ホール	フロント 24H	リア 24H
ハブ	ストレートフル、	
ベアリング	シールドベアリング、フロント2個、リア4個	
スポーク	ステンレス、14/17Gエアロ、アルミニウム	
レース	フロント	R: 2 CROSS 285mm、L: 2 CROSS 284mm
	リア	R: 2 CROSS 285mm、L: 2 CROSS 286mm

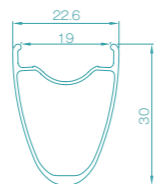

カーボンリムより軽い400gの超軽量リム。30mmハイトと内幅19mmで剛性にも優れます
ストレートフルハブ採用。ハイローフランジでスポークテンションを均一化
0.95mm極薄エアロスポークによるエアロダイナミクスで高速ロードレースに対応。

●ストレートフルスポーク&ハブを採用。●空力と剛性に優れた30mmディープかつ400gの軽量リム。●高い高速走行性能を保障する超軽量バテッドエアロスポーク。●スポークテンションを均一に近付ける左右非対称のハイローフランジリアハブ。●リアハブには4つのシールドベアリングを搭載し滑らかな回転と耐久性。

社員ブログ
レースで勝てる超軽量アルミディスクロードホイール

価格に取付工賃は含まれません。品質保証はお買い上げの販売店を通して行っております。次の場合は適用されません。①海外個人輸入②オークションでの購入③他人からの譲渡④購入証明がない

30mmセミディープリムのクラス最軽量ディスクロードホイール DISC ROAD/CX

ALEXRIMS RXD3

発注番号	JAN	アクスルサイズ	対応カセット	対応ディスクローター	参考重量	価格
820505	4580366336877	(F)9×100、12×100、15×100 (R)10×135、12×142	シマノ/スラム 8/9/10/11S	6ボルト	1550g	¥72,000 (税込¥79,200)

リム	700C、EXAアルミ合金、30mmハイト、チューブレスレディ	
ホール	フロント 24H	リア 24H
ハブ	7075 軽量アルミボディ、軽量アルミアクスル	
ベアリング	シールドベアリング、フロント2個、リア4個	
スポーク	ステンレス、ダブルバテッド	
レース	フロント	R: 2 CROSS 278mm、L: 2 CROSS 276mm
	リア	R: 2 CROSS 276mm、L: 2 CROSS 278mm



選手インプレッション
「RXD3」インプレ by 前田公平



30mmのセミディープ、22.6mmハブボディはアルミ合金中最高強度の「7075」製で軽量な仕上げ。驚きの回転性能を誇る日本製Pillar社製のステンレスダブルのセミワイドで剛性を確保しながら強度の「7075」製で軽量な仕上げ。シールドカートリッジベアリングバテッドスポーク。負荷のかかるから400gにまとめた軽量リムで軽がり、コンバーターが付属し各種グ。リアは4個のベアリングを搭載し滑らかな回転と耐久性を実現。アクスル径に対応。載して耐久性を向上。両端のみを太くして、強度と軽量性を両立。

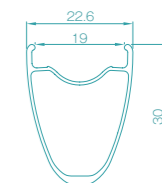

●脅威の軽量性を持つチューブレスレディ対応ディスクロード/CX用ホイール。●ディスクロードのアップグレードやシリアスなCXレースシーンに最適。●独自開発のリム専用特殊アルミ合金「EXA」は強度、剛性、耐久性、全てにおいてハイパフォーマンスを発揮。●7075アルミ合金製のボディを持つ軽量ハブ。●リアハブには4つのシールドベアリングを搭載し滑らかな回転と耐久性。●高精度なシールドカートリッジベアリングにより驚くべきスピードの伸びを体感できます。●シラントと専用のキットでチューブレスレディに対応。●豊富なサイズのアクスル変換アダプターが付属。

ワイドリム採用の軽量グラベル用ホイール DISC ROAD/CX

ALEXRIMS BOONDOCKS 3

発注番号	JAN	アクスルサイズ	対応カセット	対応ディスクローター	参考重量	価格
820506	4580366336884	(F)9×100、12×100、15×100 (R)10×135、12×142	シマノ/スラム 8/9/10/11S	6ボルト	1635g	¥72,000 (税込¥79,200)

リム	700C、EXAアルミ合金、30mmハイト、チューブレスレディ	
ホール	フロント 24H	リア 24H
ハブ	7075 軽量アルミボディ、軽量アルミアクスル	
ベアリング	シールドベアリング、フロント2個、リア4個	
スポーク	ステンレス、ダブルバテッド	
レース	フロント	R: 2 CROSS 278mm、L: 2 CROSS 276mm
	リア	R: 2 CROSS 276mm、L: 2 CROSS 278mm



24.6mm幅のタフなワイドリム 各アクスルに対応するアダプターが付属

●過酷なグラベルライドにも耐えるタフなディスクプレーキ用ホイール。●ハードなコースレイアウトのCXレースにも最適。●太いタイヤにフィットするワイドリム。●独自開発のリム専用特殊アルミ合金「EXA」は強度、剛性、耐久性、全てにおいてハイパフォーマンスを発揮。●7075アルミ合金製のボディを持つ軽量ハブ。●リアハブには4つのシールドベアリングを搭載し滑らかな回転と耐久性。●高精度なシールドカートリッジベアリングにより驚くべきスピードの伸びを体感できます。●シラントと専用のキットでチューブレスレディに対応。●豊富なサイズのアクスル変換アダプターが付属。

価格に取付工賃は含まれません。品質保証はお買い上げの販売店を通して行っております。次の場合は適用されません。①海外個人輸入②オークションでの購入③他人からの譲渡④購入証明がない

オフセットリムで加速に優れたCX/ロード用ホイール

DISC ROAD/CX

ALEXRIMS CXD4

Table with specifications for ALEXRIMS CXD4, including JAN, axle size, cassette, disc rotor, weight, and price.

Table with detailed specifications for the CXD4 wheel, including rim, hubs, spokes, and axle details.

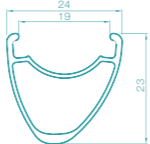

社員ブログ 軽量ホイール CXD4 インプレ

●チュープレステディ対応&オフセットリムで隙のない軽量ディスクロード/CX用ホイール。●アップグレードに最適なディスクブレーキ用ホイールの定番。●オフセットリムを採用しベタリングパワーを逃がさない高剛性を実現。●独自開発のリム専用特殊アルミ合金「EXA」は強度、剛性、耐久性、全てにおいてハイパフォーマンスを発揮。●7075アルミ合金製のボディを持つ軽量ハブ。●リアハブには4つのシールドベアリングを搭載し滑らかな回転と耐久性。●高精度なシールドカートリッジベアリングにより驚くべきスピードの伸びを体感できます。●シーラントと専用のキットでチュープレステディに対応。●豊富なサイズのアクスル変換アダプターが付属。

軽量ホイールでいつものトレイルライディングをアップグレード

MTB XC/TRAIL

ALEXRIMS VXD4

Table with specifications for ALEXRIMS VXD4, including JAN, size, axle size, cassette, disc rotor, weight, and price.

Table with detailed specifications for the VXD4 wheel, including rim, hubs, spokes, and axle details.

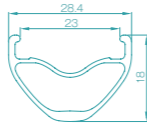

選手インプレッション SDA王滝グラベル部門を走る山中真選手にインタビュー

●アップグレードに最適な軽量MTBホイール。●ステンレスアイレット付リムで高い信頼性。●独自開発のリム専用特殊アルミ合金「EXA」は強度、剛性、耐久性、全てにおいてハイパフォーマンスを発揮。●7075アルミ合金製のボディを持つ軽量ハブ。●リアハブには4つのシールドベアリングを搭載し滑らかな回転と耐久性。●高精度なシールドカートリッジベアリングによりハードなライディングでもスムーズな転がり。●シーラントと専用のキットでチュープレステディに対応。●アクスルサイズ変換アダプターが付属。

32mmリムでワイドタイヤにフィットするオールマウンテン/エンデューロホイール

MTB AM/ENDURO

ALEXRIMS VED4

Table with specifications for ALEXRIMS VED4, including JAN, size, axle size, cassette, disc rotor, weight, and price.

Table with detailed specifications for the VED4 wheel, including rim, hubs, spokes, and axle details.

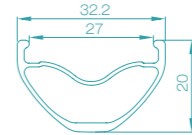

●ハードなライディングに対応するオールマウンテン/エンデューロ用ホイール。●USTチュープレステディ対応ホイール。●ステンレスアイレット付リムで高い信頼性。●独自開発のリム専用特殊アルミ合金「EXA」は強度、剛性、耐久性、全てにおいてハイパフォーマンスを発揮。●7075アルミ合金製のボディを持つ軽量ハブ。●リアハブには4つのシールドベアリングを搭載し滑らかな回転と耐久性。●高精度なシールドカートリッジベアリングによりハードなライディングでもスムーズな転がり。●アクスルサイズ変換アダプターが付属。

BOOST規格の軽量ホイール

MTB XC/TRAIL BOOST

ALEXRIMS VXD4B

Table with specifications for ALEXRIMS VXD4B, including JAN, size, axle size, cassette, disc rotor, weight, and price.

Table with detailed specifications for the VXD4B wheel, including rim, hubs, spokes, and axle details.

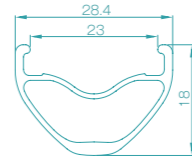

●ブースト規格の軽量MTBホイール。●ステンレスアイレット付リムで高い信頼性。●独自開発のリム専用特殊アルミ合金「EXA」は強度、剛性、耐久性、全てにおいてハイパフォーマンスを発揮。●リアハブには4つのシールドベアリングを搭載し滑らかな回転と耐久性。●高精度なシールドカートリッジベアリングによりハードなライディングでもスムーズな転がり。●シーラントと専用のキットでチュープレステディに対応。

27.5+BOOSTにいち早く対応した48mmファットリムがトレイルを切り開く FATBIKE

ALEXRIMS ANIMAL 3.5

Table with specifications for ALEXRIMS ANIMAL 3.5, including JAN, size, axle size, cassette, disc rotor, weight, and price.

Table with detailed specifications for the ANIMAL 3.5 wheel, including rim, hubs, spokes, and axle details.

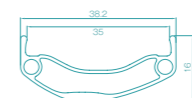

●圧倒的な耐久性を持った27.5+BOOST規格対応ホイール。●スポークホールをオフセットさせた「イクアライザー」デザインによりホイールのよれを軽減。●独自開発のリム専用特殊アルミ合金「EXA」は強度、剛性、耐久性、全てにおいてハイパフォーマンスを発揮。●7075アルミ合金製のボディを持つ軽量ハブ。●リアハブには4つのシールドベアリングを搭載し滑らかな回転と耐久性。●高精度なシールドカートリッジベアリングによりハードなライディングでもスムーズな転がり。●シーラントと専用のキットでチュープレステディに対応。

チューブレス用リムテープ

BBB RIM TAPE | BTI-150
リムテープ

発注番号	JAN	長さ	価格
703043	4580366345664	18mm×4m	¥1,000 (税込¥1,100)
703044	4580366345671	22mm×4m	¥1,100 (税込¥1,210)
703045	4580366345688	25mm×4m	¥1,300 (税込¥1,430)

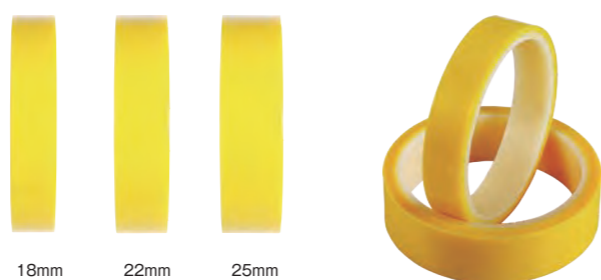

●チューブレスタイヤ用粘着リムテープ。

BBB はめ込み式リムテープ

BBB#	発注番号	JAN	カラー	参考重量	幅(mm)	ホイール	価格
BTI-91	703011	8716683020670	ブラック	-	16	29"/700C	¥700 (税込¥770)
	703012	8716683020687			18		
	703034	8716683089394			22		
BTI-92	703039	8716683089400			25		¥800 (税込¥880)
	BTI-93	703013	8716683020694	17g	18	26"	¥700 (税込¥770)
BTI-94	703035	8716683089417	レッド	-	22	27.5"	¥800 (税込¥880)
	703036	8716683089424			25		

●強力ナイロン素材のハイプレッシャーリムテープ。●適度な伸縮性で密着し確実にフィット。●バルブ穴空いています。●2本入り。



粘着式リムテープ

BBB RIM TAPE | BTI-95
リムテープ

発注番号	JAN	長さ	価格
703030	4580366298915	16mm×10m	¥2,400 (税込¥2,640)
703031	4580366298922	18mm×10m	
703040	8716683092875	22mm×10m	¥2,900 (税込¥3,190)
703041	8716683092882	25mm×10m	

●粘着式高圧対応リムテープの10mロール。●目安は4本分。●あらゆるホイール径に対応。



BBB RIM TAPE | BTI-98
リムテープ

発注番号	JAN	長さ	価格
703032	4580366298939	16mm×2m	¥1,100 (税込¥1,210)
703042	4580366334729	18mm×2m	
703037	8716683089431	22mm×2m	¥1,300 (税込¥1,430)

●粘着式高圧対応リムテープ2個入り。●ホイール1本分にあたる2mロールが2個。



価格に取付工賃は含まれません。品質保証はお買い上げの販売店を通して行っております。次の場合は適用されません。①海外個人輸入②オークションでの購入③他人からの譲渡④購入証明がない

ALEXRIMS チューブレスレディキット

発注番号	JAN	テープ幅	価格
862120	4580366346418	30mm	¥6,300 (税込¥6,930)
862121	4580366348658	22mm	¥4,800 (税込¥5,280)

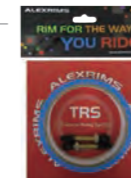

●バルブ 2個、リムテープ 2本。

MTBエンデュロに最適な下り系ワイドリム

ALEXRIMS EXR30

発注番号	JAN	カラー	サイズ	価格
890002	4580366374855	ブラック	29"(700C)	¥7,500 (税込¥8,250)
890003	4580366374862		27.5"	

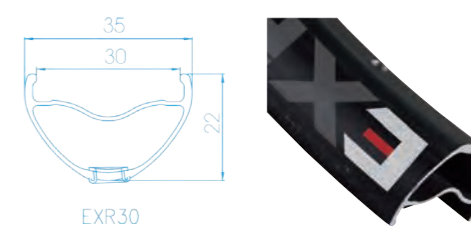

参考重量: 550g(700C/29"), 520g(650B)
●内幅30mmのワイドリムで、高いショック吸収性と走破性。●自社で開発製造を行うリム専用特殊アルミ合金EXA。●接合部の強度が高く軽量なスリーブジョイント。●スポーク穴のステンレスシングルアイレットがニップルを確実に保持し、ホイール強度が向上。●チューブレスレディ。●ディスクブレーキ専用。●フレンチバルブ用。●32h。

XC~トレイル用の軽量MTBリム

ALEXRIMS VOLER2.3

発注番号	JAN	カラー	サイズ	価格
890004	4580366374879	ブラック	29"	¥7,000 (税込¥7,700)
890005	4580366374886		27.5"	

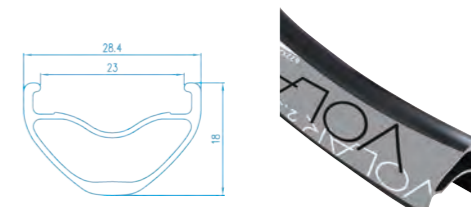

参考重量: 465g(700C/29"), 440g(650B)
●内幅23mmで、エアボリュームと軽量をバランス。●自社で開発製造を行うリム専用特殊アルミ合金EXA。●接合部の強度が高く軽量なスリーブジョイント。●スポーク穴のステンレスシングルアイレットがニップルを確実に保持し、ホイール強度が向上。●チューブレスレディ。●ディスクブレーキ専用。●フレンチバルブ用。●32h。

シングルアイレット採用の軽量高耐久MTBモデル

ALEXRIMS EN24

発注番号	JAN	サイズ	カラー	価格
880013	4580366320654	27.5"	シルバー(1本)	¥4,000 (税込¥4,400)

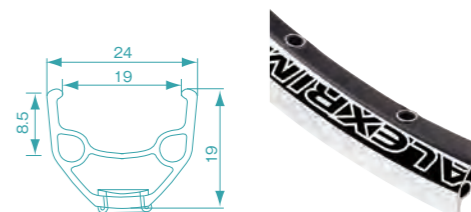

※実際の商品のカラーはシルバーです。

●耐久性を向上させるSSE(ステンレスシングルアイレット)。●Vブレーキ、ディスクブレーキ対応。●ピンジョイント。●27.5"、584×19、480g、ERD 563、32H。●フレンチバルブ専用。

価格に取付工賃は含まれません。品質保証はお買い上げの販売店を通して行っております。次の場合は適用されません。①海外個人輸入②オークションでの購入③他人からの譲渡④購入証明がない

軽量で高い固定力、アルマイト加工が美しいクイックリリース。

SKEWER
スキューワ

発注番号	JAN	カラー	エンド幅		参考重量	価 格
524751	4710627576517	ブラック	(F)100×(R)130mm (前後ペア)	ROAD	43g	¥13,000 (税込¥14,300)
524752	4710627576562	レッド				



レバー、ナット:7075アルミニウム合金
シャフト:チタニウム

- 超軽量ながら、ワールドカップライダーもレースで使用するほど信頼性が高い。
- レバーと受けの間に真鍮製スペーサーを挟み、スムーズなレバー操作を実現。
- *クイックリリースの固定を保證するものではありません。安全のため、クイックリリースが確実に締まっている事を乗車毎に確認が必要です。



ナット側も強度を保ちながら不要な部分を削り出し。緩み止め防止のラバーを内蔵。

軽く、確実にレバーを操作するための真鍮製スペーサー。レバーと受けの間に真鍮素材にする事で樹脂やアルミ素材に比べてスムーズなレバー操作を実現。

SKEWERS Z6
スキューワ Z6

発注番号	JAN	カラー	エンド幅		参考重量	価 格
524700	4710887252084	ブラック	(F)100×(R)130mm (前後ペア)	ROAD	65g	¥8,000 (税込¥8,800)
524701	4710887252091	ブルー				
524702	4710887252107	ゴールド				
524704	4710887252138	シルバー				
524705	4710887252121	レッド				
524710	4710887252022	ブラック	(F)100×(R)135mm (前後ペア)	MTB	67g	
524711	4710887252039	ブルー				
524712	4710887252046	ゴールド				
524715	4710887252060	レッド				



レバー、ナット:6061アルミニウム合金 シャフト:ステンレス

- コストパフォーマンスを追求した軽量タイプ。
- レバーと受けの間に真鍮製スペーサーを挟み、スムーズなレバー操作を実現。

ロード用チタンアクスルクイックリリース

BBB LIGHTBLOCK | BQR-11
ライトブロック

発注番号	JAN	参考重量	サイズ	価 格
524886	8716683080803	52g	(F)100×(R)130mm	¥4,700 (税込¥5,170)

- 軽量なCNCマシン加工のレバー。●耐久性にすぐれたチタン製アクスル。●腐食防止のスプリング。●ロードバイクにのみ対応。



信頼性と軽量性の高バランス

BBB WHEELBLOCK | BQR-01
ホイールブロック

発注番号	JAN	参考重量	価 格
829067	8716683102550	87g	¥1,700 (税込¥1,870)

サイズ:(F)100×(R)135mm

- 信頼性と耐久性を重視しながら不要な重量を極限まで削ったクイックリリース。●軽い力で閉鎖でき、しっかりと固定できるレバーデザイン。●植物等に引っ掛かって開いてしまうことの無い形状。●錆びにくいスプリング。●頑丈な軸部分。●安全なライディングのために細部までデザインされています。



KCNC最軽量スルーアクスル

HEX THROUGH AXLE KQR09 7075AL
ヘックスタイプスルーアクスル KQR09 7075AL

発注番号	JAN	カラー	サイズ	参考重量	価 格
530001	4710751024953	ブラック	12×142mm Syntace X-12 163mm スレッド:1.0ピッチ×18mm、軸長:163mm、テーバーヘッド・Felt FR, VR, BROAM, BREED, IA, 2018モデル以降のFXに対応	28g	¥8,000 (税込¥8,800)
530002	4710751024960	ブルー			
530003	4710751024977	ゴールド			
530004	4710751024991	レッド			
530005	4710751025134	ブラック	12×142mm, Shimano E-thru/Fox 161mm(ショート) スレッド:1.5ピッチ×18mm、軸長:161mm、フラットヘッド		
530006	4580366370864	ブルー	12×100mm-120 スレッド:1.5ピッチ×13mm、軸長:120mm、フラットヘッド	21g	¥6,600 (税込¥7,260)
530007	4580366370871	ゴールド			
530008	4580366370888	レッド			
530009	4580366370895	ブラック			
530010	4580366372455	ブラック	12×100mm, Felt FR対応 スレッド:1.5ピッチ×16mm、軸長:123mm、フラットヘッド・Felt FR, VR, BROAM, BREED, 2018モデル以降のFXに対応	21g	¥8,000 (税込¥8,800)
530011	4580366372462	ブルー			
530012	4580366372479	ゴールド			
530013	4580366372486	レッド			



材質:7075アルミニウム合金

- 7075アルミニウム合金をCNC削り出して製作した超軽量スルーアクスル。●脱着のための6角穴をスレッド側のみに配すことで軽量化。●コンパクトで美しいヘッド部。●脱着は6mmアレンキーを使用。

アレンキー式のシンプルナスルーアクスル

HEX THROUGH AXLE 6061AL
ヘックスタイプスルーアクスル KQR08 6061AL

発注番号	JAN	カラー	サイズ	参考重量	価 格
524696	4710751024472	ブラック	12×142mm Syntace X-12 163mm スレッド:1.0ピッチ×18mm、軸長:163mm、テーバーヘッド・Felt FR, VR, BROAM, BREED, IA, 2018モデル以降のFXに対応	43g	¥4,000 (税込¥4,400)
524697	4710751024489	ブルー			
524698	4710751024496	ゴールド			
524699	4710751024519	レッド			
862126	4580366362524	ブラック	12×100mm, Felt FR 対応 スレッド:1.5ピッチ×16mm、軸長:123mm、フラットヘッド・Felt FR, VR, BROAM, BREED, 2018モデル以降のFXに対応	32g	¥3,500 (税込¥3,850)



材質:6061アルミニウム合金

- 締め付けはアレンキーを使用。

ハイエンドタイヤと勝負できる性能を持つ軽量レーシングタイヤ。フォールディングビード



SERFAS SECA RACING RS
セカレーシングRS

発注番号	JAN	カラー	サイズ	最大空気圧	参考重量	価格
728012	0713835012918	ブラック/ブラック	23C	130PSI	210g	¥4,200 (税込¥4,620)
728065	4580366318712	ブルー/ブラック				¥3,800 (税込¥4,180)
728046	0713835009598	オレンジ/ブラック				¥4,200 (税込¥4,620)
728066	4580366318729	ブラック/ブラック	25C		220g	¥4,200 (税込¥4,620)



SECA

ケーシング:120tpi
ビード:ケブラー
●理想のレーシングタイヤ。●軽さ、快適性、低抵抗、グリップ力の全てが高レベル。●軽量耐パンクシールド素材内蔵。●センター部分は68デュロメーターハードゴムで耐久性と転がり抵抗の軽さを追求。●サイド部分は柔らかい58デュロメーターのソフトゴムで高いグリップ力。●軽量なフォールディングビード。●しなやかで路面追従性の高い120TPIケーシング。

SERFAS COMBI LT ROAD
コンビLTロード



発注番号	JAN	サイズ	ビード	最大空気圧	参考重量	価格
729028	4580366364474	700×23	ワイヤー	130PSI	315g	¥2,000 (税込¥2,200)
729029	4580366364481	700×25			345g	



COMBI

●すべてのライディングに最適化されたトレッドパターン。●センター部は転がり抵抗が少ないスリックパターン。

トレーニングに最適なMEOシリーズ 耐パンク層を省いて高いコストパフォーマンスを実現

SERFAS CHASE
チェイス



発注番号	JAN	カラー	サイズ	ビード	空気圧	価格
728455	0713835022795	ブラック	700×23	ワイヤー	120PSI	¥2,000 (税込¥2,200) [4][5]



CHASE

●オールラウンドなロード用タイヤ。●30TPIのケーシングを3つ重ねて90TPIにした長寿命構造。●フラットプロテクションなし。●転がり面のトレッドゴムの厚くした長寿命構造。

クロスバイクの走りを変えるレーシング性能



SERFAS TUONO HYBRID
ツォノハイブリッド クロスバイク用



発注番号	JAN	カラー	サイズ	ケーシング	ビード	空気圧	参考重量	価格
728451	0713835911655	ブラック/ブラック	700×32C	60tpi	ワイヤー	7気圧/100psi	390g	¥2,900 (税込¥3,190) [4][5]



TUONO

●バンクに強いフラットプロテクションシステム。●スリックタイプのトレッドで低い走行抵抗。●特殊なコンパウンドラバーですぐれた耐摩耗性。●濡れた路面に強いセミブロックパターン。●長寿命と転がり抵抗の軽減を実現するため、センター部分には68デュロメーター(硬さの単位)のコンパウンド、サイドにはコーナリング性能を高める60デュロメーターのコンパウンド使用、ハイスピードを維持しながら安定したコーナリングが可能。

価格に取付工賃は含まれません。品質保証はお買い上げの販売店を通して行っております。次の場合は適用されません。①海外個人輸入②オークションでの購入③他人からの譲渡④購入証明がない

超耐久ハードコンパウンド



SERFAS DRIFTER CITY
ドリフターシティ

発注番号	JAN	カラー	サイズ	ビード	空気圧	参考重量	価格
728445	0713835009789	ブラック	700×32C	ワイヤー	4.5気圧/ 65psi	390g	¥3,100 (税込¥3,410) [4][5]
729013	4580366306320		27.5×1.5				

センターとサイドでコンパウンドを使い分け長寿命



Drifter

●バンクに強いフラットプロテクションシステム。●センターリッジのトレッドデザインで走行抵抗の減少。●トレッド部は硬いコンパウンドですぐれた耐摩耗性。●69デュロメーターのスーパーハードコンパウンドを使用して超寿命&転がり抵抗軽減。クロスバイク(700C) / MTB用(26&29インチ)

軽い走行抵抗と高いグリップを両立した特殊トレッドの高耐久シティタイヤ



SERFAS MEO DRIFTER CITY
ドリフターシティ

発注番号	JAN	カラー	サイズ	ビード	参考重量	価格
729030	4580366373674	ブラック	26×2.0	ワイヤー	795g	¥3,300 (税込¥3,630)
729031	4580366373681		26×1.5		555g	¥3,200 (税込¥3,520)
729032	4580366373698		27.5×2.0		830g	¥3,300 (税込¥3,630)
729033	4580366373704		29×2.0		910g	¥3,300 (税込¥3,630)



●通常のMTBタイヤを反転させたような特殊トレッドパターンで、舗装路での軽い走りや滑りやすい路面でのグリップを両立。●センター部分に長寿命と転がり抵抗の軽減を実現する68デュロメーター(硬さの単位)のハードコンパウンド。●サイドにはコーナリング性能を高める58デュロメーターのハイグリップコンパウンド。●30TPI。●ワイヤービード。

ツーリングに最適なトレッド

SERFAS VIDA HYBRID
ヴィダ ハイブリッド

発注番号	JAN	カラー	サイズ	ビード	空気圧	参考重量	価格
728444	0713835002186	ブラック	700×32C	ワイヤー	5.5気圧/ 80psi	475g	¥2,900 (税込¥3,190) [4][5]
14727031	0713835900949		700×38C			495g	



VIDA

●バンクに強いフラットプロテクションシステム。●低い走行抵抗で耐摩耗性にすぐれている。●濡れた路面に強いセミブロックパターン。

滑りにくいシティ&ツーリングタイヤ。補修に最適なMEOシリーズ



SERFAS MEO VIDA HYBRID
ヴィダ ハイブリッド

発注番号	JAN	カラー	サイズ	ビード	参考重量	価格
729034	4580366373711	ブラック	700×32	ワイヤー	480g	¥2,600 (税込¥2,860)
729035	4580366373728		700×38		510g	



●舗装路とダート/グラベルに対応するハイブリッドトレッドデザイン。●センター部分に長寿命と転がり抵抗の軽減を実現する68デュロメーター(硬さの単位)のハードコンパウンド。●サイドにはコーナリング性能を高める58デュロメーターのハイグリップコンパウンド。●30TPI。●ワイヤービード。

価格に取付工賃は含まれません。品質保証はお買い上げの販売店を通して行っております。次の場合は適用されません。①海外個人輸入②オークションでの購入③他人からの譲渡④購入証明がない

27.5プラスサイズのオールマウンテン用チューブレスタイヤ

SERFAS TRAIL MUNCHER
トレイルマンチャー

発注番号	JAN	サイズ	ビード	最大空気圧	参考重量	価格
729027	4580366364467	27.5×2.8	フォールディング	35PSI	910g	¥10,800 (税込¥11,880)



●デュアルデンシティーシリカコンパウンド。●センター部は抵抗の少ないロープロファイルトレッドパターン。●120TPI。●チューブレスレディ。

SERFAS KREST

クレスト MTB オールマウンテン用(26&29インチ)

発注番号	JAN	カラー	サイズ	ビード	空気圧	参考重量	価格
726016	0713835002193		26×2.1			830g	¥4,000 (税込¥4,400)
729010	0713835002209	ブラック	29×2.1	ワイヤー	65psi	940g	¥4,200 (税込¥4,620)
726713	4580366318835		26×2.35			1,050g	¥4,000 (税込¥4,400)



●センタートレッドはハイスピード走行が可能なタイトパターン。●全天候対応。●バンクに強いフラットプロテクションシステム。

SERFAS VERMIN

バーミン MTB XC用

発注番号	JAN	カラー	サイズ	ビード	空気圧	参考重量	価格
14730081	0713835900925	フロント	ブラック	26×1.90	ワイヤー	4.5気圧/ 65psi	715g
14730082	0713835900932	リア				750g	¥3,200 (税込¥3,520)



●バンクに強いフラットプロテクションシステム。●走行抵抗を減少させたトレッドデザインはオンロードにも性能を発揮。●フロントは走行性、リアは駆動性を重視したトレッドデザイン。

SERFAS SHERIFF

シェリフ

発注番号	JAN	カラー	サイズ	ビード	空気圧	参考重量	価格
726726	0713835022832		26×2.1			650g	¥2,200 (税込¥2,420)
729014	4580366306337	ブラック	27.5×2.0	ワイヤー	65psi	690g	¥3,200 (税込¥3,520)
729016	0713835022849		29×2.1			750g	¥2,800 (税込¥3,080)



●オールマウンテン用のトレッドパターン。●30TPIのケーシングを3つ重ねて90TPIにした長寿命構造。●フラットプロテクションなし。

SERFAS DEPUTY

デプティ

発注番号	JAN	サイズ	カラー	空気圧	価格
726725	0713835022825	26×1.95	ブラック	50psi	¥2,000 (税込¥2,200)



●なめらかなロードタイプのパターン。●30TPIのケーシングを3つ重ねて90TPIにした長寿命構造。●フラットプロテクションなし。

価格に取付工賃は含まれません。品質保証はお買い上げの販売店を通して行っております。次の場合は適用されません。①海外個人輸入②オークションでの購入③他人からの譲渡④購入証明がない

SERFAS TRACKER
トラッカー BMX用

発注番号	JAN	カラー	サイズ	ビード	空気圧	参考重量	価格
720083	0713835022818	ブラック	20×2.3(ETRTO406)	ワイヤー	65psi	568g	¥2,000 (税込¥2,200)



●グリップ力の高いブロックパターン。●長寿命コンパウンド。

シティーサイクル用タイヤ&チューブセット

SERFAS CITIE-CITIE TIRE&TUBE
シティシティ タイヤアンドチューブ

発注番号	JAN	仕様	サイズ	価格
729038	0713835012727	1セット	26×1-3/8	オープン価格
729039	0713835012734	前後用 合計2セット		
729040	4580366375111	1セット	27×1-3/8	
729041	4580366375128	前後用 合計2セット		



チューブは0.9mm厚で高い耐久性。

多様なサイズとカラーを揃え、高い汎用性を誇るタイヤ

SALT トレーサータイヤ

発注番号(JAN)	カラー	サイズ	参考重量	価格
613404 4055822515252	ブラック	14"×2.0" (ETRTO49-254)	505g	¥3,500 (税込¥3,850)
613405 4055822045216		16"×2.2" (ETRTO56-305)		
613406 4055822064781	18"×2.2" (ETRTO56-355)			
613407 4055822503709	20"×2.35" (ETRTO60-406)			
613408 4055822035736	レッド			
613409 4055822064804	ブルー			
613410 4055822503716	グリーン			
613411 4055822034555	ブラック			
613412 4055822064828	ブルー			
613413 4055822503723	レッド			



最大空気圧:65PSI
●モダンディレクショナルトレッドデザイン●トラクションを向上させる刻み付き加工●22TPI ケーシングとラバーサイドウォールによる高い耐久性

価格に取付工賃は含まれません。品質保証はお買い上げの販売店を通して行っております。次の場合は適用されません。①海外個人輸入②オークションでの購入③他人からの譲渡④購入証明がない

刻み付き加工でよりグリップ力を増したオールラウンドタイヤ

SALT コンツアータイヤ

発注番号(JAN)	カラー	サイズ	参考重量	価格
613402 4055822006095	ブラック	18"×2.35" (ETRTO60-355)	547g	¥3,500 (税込¥3,850)
613403 4055822006101		20"×2.35" (ETRTO60-406)	616g	



最大空気圧:65PSI
●ラップ・アラウンド・ディレクショナルトレッドデザイン●トラクションを向上させる刻み付き加工●22TPI ケーシングとラバーサイドウォールによる高い耐久性

ユニークなトレッドデザインで速さとグリップを両立するドイツ、ケルンデザインのタイヤ

SALT ストライクタイヤ

発注番号(JAN)	カラー	サイズ	参考重量	価格
613401 4055822006071	ブラック	20"×2.2" (ETRTO56-406)	594g	¥3,500 (税込¥3,850)



最大空気圧:65PSI
●ラップ・アラウンド・ディレクショナルトレッドデザイン●トラクションを向上させる刻み付き加工●22TPI ケーシングとラバーサイドウォールによる高い耐久性

価格に取付工賃は含まれません。品質保証はお買い上げの販売店を通して行っております。次の場合は適用されません。①海外個人輸入②オークションでの購入③他人からの譲渡④購入証明がない



タイヤ比較表	ロード					クロス/ツーリング				
	Seca RS	Seca Sport	Seca	Meo Seca Wire	Chase	Tuono Hybrid	Meo Drifter City	Vida Hybrid	Meo Vida Hybrid	
性能	転がり	☆☆☆	☆☆☆	☆☆☆	☆☆☆	☆☆☆	☆☆☆	☆☆☆	☆☆☆	
	グリップ	☆☆☆	☆☆☆	☆☆☆	☆☆☆	☆☆☆	☆☆☆	☆☆☆	☆☆☆	
	乗り心地	☆☆☆	☆☆☆	☆☆☆	☆☆☆	☆☆☆	☆☆☆	☆☆☆	☆☆☆	
	耐摩耗性	☆☆☆	☆☆☆	☆☆☆	☆☆☆	☆☆☆	☆☆☆	☆☆☆	☆☆☆	
スペック	FPS耐パンク	○	○	○	○	○	○	○	○	
	フォールディング	○	○	○	○	○	○	○	○	
	TPI	120	60	60	30	30×3層	60	30	30	
推奨用途	レース	○	○	○	○	○	○	○	○	
	トレーニング	○	○	○	○	○	○	○	○	
	通勤	○	○	○	○	○	○	○	○	

最高のグリップ力を追求したアーバンタイヤ

RITEWAY アーバンフルグリップタイヤ

発注番号	JAN	サイズ	カラー	価格
013407	4580366346227	700×35C (ETRTO35-622)	ブラック	¥3,000 (税込¥3,300)
720416	4580366357209		ブラック/ブラウンサイド	
720417	4580366371106		ブラウン/ブラウン	
720418	4580366371113	26×1.35"	クリーム/クリーム	¥3,000 (税込¥3,300)
720414	4580366357186		ブラック	
720415	4580366357193		ブラック/ブラウンサイド	
720419	4580366371120	24×1.35" (ETRTO507)	ブラウン/ブラウン	¥3,000 (税込¥3,300)
720420	4580366371137		クリーム/クリーム	
720412	4580366357162		ブラック	
720413	4580366357179	24×1.35" (ETRTO507)	ブラック/ブラウンサイド	¥3,000 (税込¥3,300)
720421	4580366371144		ブラウン/ブラウン	
720422	4580366371151		クリーム/クリーム	



専用開発のモールド



耐候、耐熱、伸縮、摩耗等の性能、安全試験をクリア

センター、サイドも完全なフルスリック

ワイドタイヤでフルスリックパターンはエアアの混入などで均一な物を作る事が困難でした。

RITEWAYはタイヤメーカーと共同で専用のワイドフルスリックタイヤ専用モールドを開発。ロードレーシングタイヤのようにトレッドをゼロにすることで、コーナリング時の接地面積の拡大と高い柔軟性による路面追従性を両立。食いつきの良いハイグリップコンパウンドを採用することで、さらに安全性をアップ。

走りの軽さと安全性を高レベルで実現した理想のアーバンタイヤ。
*タイヤ表面にある小さい穴の様なのはスリップサインです。商品の不良ではありません。穴が消えたら交換時期です。

35mm 幅の同等クラスのタイヤとの性能比較

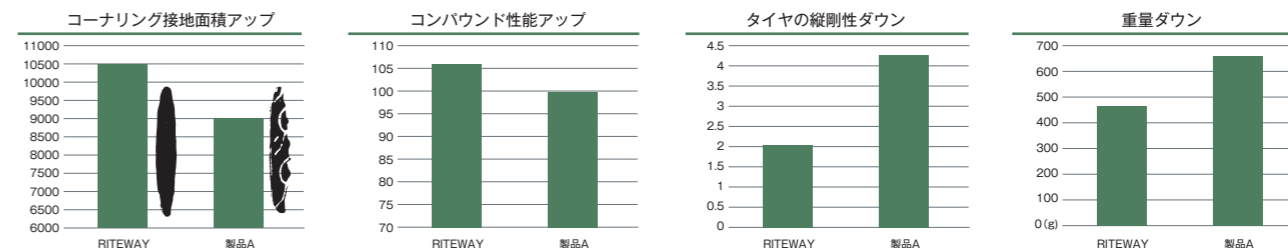

コーナリング時の接地面積が16%アップ。
*60psi、バンク15度、荷重20kg

路面の微細な凹凸に食い込みやすいハイグリップコンパウンドを使用。一般的なクロスバイクタイヤよりも6%性能を向上。

サイドの不要なトレッドを外したことでタイヤのしなやかさが飛躍的に向上。路面の凹凸をしなやかに乗り越えることで転がり抵抗を軽減し、さらにチューブのエアースパベンション性能を最大限発揮することで乗り心地も向上。
*チューブ無しでビードを固定した状態で垂直に荷重を加えた時の変形しやすさ。*ブラックカラー比較

同じ幅でありながら、約30%の軽量化ワイドタイヤの快適性と28Cタイヤの走りの軽さを両立。*ブラックカラー比較

cycle design ファットバイクタイヤ

発注番号	JAN	サイズ	ビード	価格
728625	4580366300755	26×4.0(ETRTO559)	ワイヤー	¥12,000 (税込¥13,200)



参考重量: 1345g
26×4.0
60TPI

*ホイールは付属しません

RITEWAY ミニベロブロックタイヤ

発注番号	JAN	サイズ	カラー	価格
720427	4580366373094	20×2.25	ブラック/スキノオール	¥3,000 (税込¥3,300)



RITEWAY ZIT MTBブロックタイヤ

発注番号	JAN	サイズ	カラー	価格
720423	4580366372899	14×2.125	ブラック	¥1,600 (税込¥1,760)
720424	4580366372905	16×2.125		¥1,700 (税込¥1,870)
720425	4580366372912	18×2.125		¥1,800 (税込¥1,980)
720426	4580366372929	20×2.125		¥1,800 (税込¥1,980)
				¥1,800 (税込¥1,980)



cycle design インナーチューブ

発注番号	JAN	対応	サイズ	重量	価格
762697	4580366300762	ファットバイク用	26×4.0 AV	500g	¥2,600 (税込¥2,860)
762901	4580366374848	ライトウエイ グレイシア	20×1.95-2.125 FV48		¥1,200 (税込¥1,320)

RITEWAY チューブ

発注番号	JAN	サイズ	価格
762464	4580366357216	24×1.35-1.75(ETRTO 507)	¥1,100 (税込¥1,210)

●フレンチバルブ。●アメリカンバルブアダプター付属。

参考重量: 458g(700C、ブラック)、560g(700C、カラーモデル)
ケーシング: 30TPI
実測幅: 34mm(700C、ブラック、空気圧60psi、リム幅19mm)

価格に取付工賃は含まれません。品質保証はお買い上げの販売店を通して行っております。次の場合は適用されません。①海外個人輸入②オークションでの購入③他人からの譲渡④購入証明がない

価格に取付工賃は含まれません。品質保証はお買い上げの販売店を通して行っております。次の場合は適用されません。①海外個人輸入②オークションでの購入③他人からの譲渡④購入証明がない

ショップ修理対応に便利な50本入りチューブ。個別包装で単品販売にも対応！

BULK PACK
バルクパック

Table with 5 columns: 発注番号, JAN, サイズ, 内容, 価格. Lists various tube products like MTBタイヤAVバルク, ロードタイヤFVバルク, and ロードタイヤ FV 50チューブ.



50本セットのショップ用ボックス。●耐久性の高い チューブ素材。●仏式全てねじ切り。●バルブコアが取り外し可能なものがあります。

Table with columns for 外径, サイズ, 肉厚mm, 参考重量, フレンチバルブ (FV48mm, FV60mm, FV80mm), アメリカン (AV33mm), and 価格. Includes product codes and prices.

ハンガタグ式のポリバッグは店頭展示しやすく、携行性もグッド！

Table with columns: 発注番号(JAN), サイズ, 仕様, 価格. Lists products like 763001 (700X28/45C 48mm) in polybags.

SERFAS TUBE チューブ

Table with columns: 発注番号(JAN), サイズ, 価格. Product 763002 (700X28/45C 48mm).



高品質ナイロンリムストラップ

SALT ナイロンリムストラップ

Table with columns: 発注番号(JAN), カラー, サイズ, 価格. Lists various sizes (16", 18", 20") and prices for SALT straps.



幅:24mm 参考重量:55g

サイズの充実したチューブ。バルブ:AV(米式)

SALT AMタイヤチューブ

Table with columns: 発注番号, JAN, カラー, サイズ, 価格. Lists various sizes (14" to 26") and prices for SALT AM tubes.



価格に取付工賃は含まれません。品質保証はお買い上げの販売店を通して行っております。次の場合は適用されません。①海外個人輸入②オークションでの購入③他人からの譲渡④購入証明がない

BBB チューブ

BBBのチューブは特別に混合された人工のブチルラバーを使用し、空気漏れが少なく耐久性に優れ、長期間使用することができます。

Large table with columns: 外径, BBB, HE, WO, ETRTO, FV33mm, FV48mm, FV60mm, FV80mm, AV33mm, AV40mm, EV40mm, EV60mm(L), 参考重量. Lists various tube models like BTI-01, BTI-11, etc.



「SL」と記載あるのは特別なコンパウンドを使用した軽量バージョン。厚みが均一なため、正しい空気圧で使用すれば、軽量であっても耐パンク性能に問題はありません。



ROAD ロード

TREKING

MTB

KIDS/OTHERS

価格に取付工賃は含まれません。品質保証はお買い上げの販売店を通して行っております。次の場合は適用されません。①海外個人輸入②オークションでの購入③他人からの譲渡④購入証明がない

各アイコンの意味



カーボン素材



虫除けメッシュ



リフレクター



最高レベルの通気性を有するエアフロークーリングシステム



プロツアーチームのFDJが使用するプロレースモデル
BBB ICARUS V2 | BHE-05
 イカロス V2



発注番号	JAN	カラー	サイズ	価格
154382	4580366330448	マットホワイト	M	¥24,000 (税込¥26,400)

社員ブログ
 プロテクション性能重視のヘルメットなら BBB

選手インプレッション
 トライアスロンにオススメ
 飯田忠司



脱着可能なエアロカバーが付属。マットホワイトにはマットホワイトのカバー、その他のカラーにはマットブラックのカバー。※UCI/JCF 規定のレースでは使用できません。



●脱着可能なエアロカバーが付属。●被りの深さも調整できるオメガフィットシステム。●走行中に発生する負圧を利用してヘルメット内を換気するACSシステム。●衝撃に強いダブルインモールドシェル構造。●PC強化ウェブ構造。●高密度EPSフォーム。●29エアホール。●最適なリア形状により強制的に内部の熱を排出。●軽量アジャスタブルストラップによりパーフェクトなフィッティング。●さらっとしたクイックドライパッド。

Maestro MIPS仕様 より安全性の高いヘルメットへ
BBB MAESTRO MIPS | BHE-10
 マエストロ ミップス



発注番号	JAN	カラー	サイズ	価格
180007	4580366371564	マットブラック	S(52-55cm)	¥20,500 (税込¥22,550)
180008	4580366371571		M(55-58cm)	
180009	4580366371588		L(58-62cm)	
180010	4580366371595	マットネオンイエロー	S	
180011	4580366371601		M	
180012	4580366371618		L	
180013	4580366371625	マットホワイト	S	
180014	4580366371632		M	
180015	4580366371649		L	



●大きく設けられたベンチレーションホールが高い通気性と最適化されたエアフローを実現。●HaloGuard構造がヘルメットの強度を補強し、安全性を向上。●コンパクトファイルによる高いエアロダイナミクス性能。●MIPSレイヤーと組み合わせられたOmegaフィットシステムによる広い調整幅と快適性。●2021年JCF公認取得済み。

価格に取付工賃は含まれません。品質保証はお買い上げの販売店を通して行っております。次の場合は適用されません。①海外個人輸入②オークションでの購入③他人からの譲渡④購入証明がない

特殊インナーケージで高い通気性と安全性を持つ最新モデル
BBB MAESTRO | BHE-09
 マエストロ



発注番号	JAN	カラー	サイズ	価格
154918	8716683115963	グロッシェブラック	S(52-55cm)	¥17,500 (税込¥19,250)
154919	8716683115970		M(55-58cm)	
154920	8716683115987		L(58-62cm)	
154921	8716683115994	グロッシェレッド	S	
154922	8716683116007		M	
154923	8716683116014		L	
154924	8716683116021	グロッシェネオンイエロー	S	
154925	8716683116038		M	
154926	8716683116045		L	
154927	8716683116052	グロッシェホワイト	S	
154928	8716683116069		M	
154929	8716683116076		L	
180001	4580366371502	マットブラック	S	
180002	4580366371519		M	
180003	4580366371526		L	
180004	4580366371533	マットグレー	S	
180005	4580366371540		M	
180006	4580366371557		L	

選手インプレッション
 マエストロインプレッション
 山中真

●エアフロークーリングシステム(ACS)デザイン。●パーフェクトなフィッティングを実現する軽量アジャスタブルストラップ。●被りの深さも調整できるオメガフィットシステム。●衝撃に強いダブルインモールドシェル構造。●高密度EPSフォーム。●2021年JCF公認取得済み。



価格に取付工賃は含まれません。品質保証はお買い上げの販売店を通して行っております。次の場合は適用されません。①海外個人輸入②オークションでの購入③他人からの譲渡④購入証明がない

最高のエアロダイナミクスと冷却性能

BBB TITHON V2 | BHE-08

ティトノス V2

発注番号	JAN	カラー	サイズ	価格
154917	8716683100167	マットブラック	S(52-55cm)	¥15,000 (税込¥16,500)
154324	4580366330462		M(55-58cm)	
154325	4580366330479		L(58-62cm)	
154318	4580366330899	グロッシーブラック/レッド	M	
154319	4580366330905		L	
180016	4580366371694	マットグレー/ブルー	S	
154320	4580366330912		M	
154321	4580366330929	L		
154322	4580366330936	グロッシーブラック/ネオンイエロー	M	
154323	4580366330943		L	
154326	4580366330486	グロッシーホワイト	M	
154327	4580366330493		L	
154385	8716683124743	マットグレー	M	
154386	8716683124750		L	

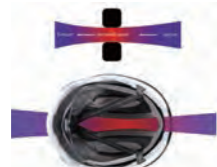
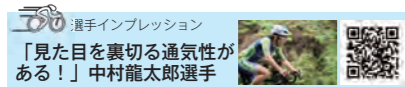

新鮮な空気を取り込み、素早く排出する特殊な内部構造で、空力性能と快適性を両立。

●ウィンドトンネルで証明された空力性能と通気性。●5エアホール。内部の通気チャネルにより負圧を発生させ強制的に熱を排出するACSシステム。●被りの深さも調整できるオメガフィットシステム。●衝撃に強いダブルインモールドシェル構造。●高密度EPSフォーム。●パーフェクトなフィットリングを実現する軽量ストラップ&アジャスター。●ざらっとしたクイックドライパッド。●2021年JCF公認取得済み。

美しいデザインと抜群の安全性を兼ね備えたE-BIKE向けヘルメット

BBB INDRA FACESHIELD | BHE-56F

インドラフェイスシールド

発注番号	JAN	カラー	サイズ	価格
154410	8716683117035	マットブラック	M(54-58cm)	¥28,000 (税込¥30,800)
154411	8716683117042		L(58-61.5cm)	



●フェイスシールドが高速走行中に抜群のアイプロテクションを誇ります。●フェイスシールドが装備されていることにより、メガネをかけたままでも装着が可能です。●通常のヘルメットに比べ、衝撃に対して40%増の耐久性があります。●フェイスシールドは取り外し可能です。

価格に取付工賃は含まれません。品質保証はお買い上げの販売店を通して行っております。次の場合は適用されません。①海外個人輸入②オークションでの購入③他人からの譲渡④購入証明がない

マルチパーパスMIPS仕様ヘルメット

BBB DUNE MIPS 2.0 | BHE-22B

デュンMIPS 2.0

発注番号	JAN	カラー	サイズ	価格
180017	8716683129625	マットブラック	S(52-55cm)	¥15,000 (税込¥16,500)
180018	8716683129632		M(55-58cm)	
180019	8716683129649		L(58-61cm)	
180020	8716683129656	マットオフホワイト	S	
180021	8716683129663		M	
180022	8716683129670		L	



●安全性を向上する最新MIPS レイヤー機能を採用。●後頭部にリアライト BLS-147(発注番号:028637)と組み合わせ可能なブラケット付属。●取り外し式バイザー付属でロード・MTBどちらも使用できます。●前モデルより深い帽体で頭部をより確実に保護。●片手で操作可能なフィットシステムを搭載。

* MIPS...Multi-directional Impact Protection System(多方向衝撃保護システム)ヘルメットのアウトershellと内装パッドとの間に、低摩擦製の層(レイヤー)を加えたもの。斜めから受けた衝撃を、内部のレイヤーと外部のシェルが独立して全方向に10~15mm動くことで、衝撃を緩和するよう設計されています。

マルチパーパスMIPS仕様ヘルメット

BBB DUNE MIPS | BHE-22

デュンMIPS

発注番号	JAN	カラー	サイズ	価格
154387	8716683125009	マットブラック	S(52-55cm)	¥14,500 (税込¥15,950)
154388	8716683122251		M(55-58cm)	
154390	8716683125016	マットネオンイエロー	S	
154391	8716683122275		M	
154392	8716683122282		L(58-61cm)	
154393	8716683125092	マットオフホワイト	S	
154394	8716683122336		M	
154395	8716683122343		L	



●最新式MIPS レイヤーが、回転衝撃から特別なプロテクションを発揮。●バイザーの取り外しが可能なため、ロード・MTB どちらも使用できます。●後頭部・こめかみ部分がしっかりと覆われている為、最大限頭部を保護。

* MIPS...Multi-directional Impact Protection System(多方向衝撃保護システム)ヘルメットのアウトershellと内装パッドとの間に、低摩擦製の層(レイヤー)を加えたもの。斜めから受けた衝撃を、内部のレイヤーと外部のシェルが独立して全方向に10~15mm動くことで、衝撃を緩和するよう設計されています。



価格に取付工賃は含まれません。品質保証はお買い上げの販売店を通して行っております。次の場合は適用されません。①海外個人輸入②オークションでの購入③他人からの譲渡④購入証明がない

スタイリッシュで使用用途を選ばないロード用ヘルメット

BBB HAWK | BHE-151

発注番号	JAN	カラー	サイズ	価格
154412	8716683122350	マットブラック	M(54-58cm)	¥10,800 (税込¥11,880)
154413	8716683122367		L(58-61cm)	
154414	8716683122398	グロッシーレッド	M	
154418	8716683124910	マットオリーブグリーン	L	
154419	8716683124927		M	
154420	8716683122411	グロッシーホワイト	M	
154421	8716683122428		L	

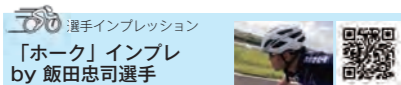

●21個のホールが抜群のベンチレーション効果を生み出します。●コンパクトデザインで軽量。●上級ヘルメットにも使用されているスパイダーウェブ構造が安全性と軽量化に寄与。●オメガフィットシステムで片手でフィッティング調整可能。

通気性の高いスポーツライディング用ヘルメット

BBB KITE 2.0 | BHE-29B

発注番号	JAN	カラー	サイズ	価格
180023	8716683128659	マットブラック	S(52-55cm)	¥8,500 (税込¥9,350)
180024	8716683128666		M(55-58cm)	
180025	8716683128673		L(58-61cm)	
180026	8716683129762	マットネオンイエロー	M	
180027	8716683129779		L	
180028	8716683128680	マットホワイト	S	
180029	8716683128697		M	
180030	8716683128703		L	



バイザーが付属

●取り外し式バイザー付属でロード・MTB両対応。●前モデルより深い帽体で後頭部・こめかみをより確実に保護。●後頭部にリアライトBLS-147(発注番号:028637)と組み合わせ可能なブラケット付属。●オミクロン・フィットシステムによって、頭部の高さと同長にあわせてサイズ調節が可能。●虫よけメッシュで虫の侵入を防止。

通気性の高いスポーツライディング用ヘルメット

BBB CONDOR | BHE-35

発注番号	JAN	カラー	サイズ	価格
154348	4580366331155	ブラック/ホワイト	M(54-58cm)	¥6,500 (税込¥7,150)
154349	4580366331162		L(58-61cm)	
154350	4580366331179	ブラック/ブルー	M	¥5,800 (税込¥6,380)
154352	4580366331193	ブラック/レッド	L	¥6,500 (税込¥7,150)
154353	4580366331209			
154357	4580366331247	ホワイト/シルバー	L	



●インモールドシェル構造。●18の通気孔。●後頭部の通気孔で通気性を最大限にアップ。●虫除けメッシュでヘルメットに虫が侵入するのを防止。●調節可能なストラップで快適なフィット感。●片手で簡単に使えるツイストクローズ調節システム。●洗濯可能な抗菌パッド。●取り外し可能なバイザー。●後頭部のリフレクターで夜間走行での安全性を確保。

ベンチレーション効果で通気性の高いMTBエンデューロヘルメット

BBB CHORE | BHE-59

発注番号	JAN	カラー	サイズ	価格
180031	8716683128079	マットヘリテッジブルー	M(55-58cm)	¥13,000 (税込¥14,300)
180032	8716683128086		L(58-62cm)	
180033	8716683128031	マットグレー	M	
180034	8716683128048		L	

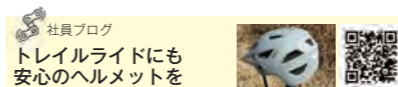

●角度調整が可能なバイザーのついたMTBエンデューロヘルメット。●後頭部・こめかみ部分を守る深い帽体の特徴。●抜群のベンチレーション効果。●軽量なストラップディバイダーと、速乾性パッドを採用。



後頭部まで保護するエンデューロレース用ヘルメット

BBB NANGA | BHE-54

発注番号	JAN	カラー	サイズ	価格
154404	8716683124859	マットブラック	M(55-58cm)	¥7,500 (税込¥8,250)
154405	8716683124866		L(58-62cm)	
154406	8716683124873	マットオリーブグリーン	M	
154407	8716683124880		L	
154408	8716683124897	マットオフホワイト	M	
154409	8716683124903		L	

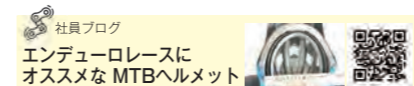

●強度の高いABSシェル構造。●15の通気孔。●調節可能なストラップで快適なフィット感。●片手で簡単に使えるツイストクローズ調節システム。●洗濯可能な抗菌パッド。●GoProマウント付属。



アーバンライド用テールライト付きヘルメット

BBB GRID | BHE-161

発注番号	JAN	カラー	サイズ	価格
154422	8716683122800	マットブラック	M(54-58cm)	¥11,000 (税込¥12,100)
154423	8716683122817		L(58-62cm)	
154424	8716683122862	マットネオンイエロー	M	
154425	8716683122879		L	
154426	8716683122824	マットオフホワイト	M	
154427	8716683122831		L	



●後頭部にLEDテールライトが付属します。●高い位置からライトが認識されることで、街中での安全な走行に役立ちます。●片手で簡単に決まるフィットリングシステム採用。●ボタン電池CR2032×1個使用。

アーバンライド用テールライト付きヘルメット

BBB GRID ECO | BHE-161ECO

発注番号	JAN	カラー	サイズ	価格
180035	8716683128482	マットブラック	M(54-58cm)	¥13,500 (税込¥14,850)
180036	8716683128499		L(58-62cm)	



●プロダクトはよりサステナブルであるべきという思想の下、全体の40%にリサイクル素材/自然素材を用いたGrid。●リサイクルコルク材を混ぜたEPSフォーム。●リサイクルプラスチックを使用した樹脂部分。●パッドは竹繊維とリサイクルペットボトルの樹脂を使用。●ストラップ部は100%コットン。●安全性を高めるLEDライトと反射デカール。

ユース向け後頭部LEDテールライト付安全ヘルメット

BBB SONAR | BHE-171

発注番号	JAN	カラー	サイズ	価格
154428	8716683122923	マットブラック	M(52-58cm)	¥9,500 (税込¥10,450)
154429	8716683122930	グロッシューブルー	M	
154430	8716683122961	グロッシューレッド		
154431	8716683122978	マットホワイト		



●後頭部に装着可能なLEDライトが付属。●高い位置から認識され街中での安全な走行に役立ちます。●後頭部・こめかみ部分がしっかりと覆われているので、大事な頭部を最大限保護します。●ボタン電池CR2032×1個使用。

モダンでクールなユース用アーバン・ヘルメット

BBB WAVE BHE-150

発注番号	JAN	サイズ	カラー	価格
180037	8716683131147	S(51-55cm)	マットブラック	¥7,000 (税込¥7,700)
180038	8716683131154	M(56-58cm)		
180039	8716683131208	S	マットストーン グリーン	
180040	8716683131215	M		



●耐久性の高いABS製ヘルメット。●ダイヤルロージャーとストラップで快適なフィット感を演出。●ストラップ、デカールが反射素材で夜道の安全を確保。●エアベンチレーション10個。

価格に取付工賃は含まれません。品質保証はお買い上げの販売店を通して行っております。次の場合は適用されません。①海外個人輸入②オークションでの購入③他人からの譲渡④購入証明がない

モダンスペックを備えたキッズヘルメット

BBB HERO BHE-172

発注番号	JAN	サイズ	カラー	価格
180041	8716683132403	S(46-52cm)	ダークグレースロー	¥4,800 (税込¥5,280)
180042	8716683132410	M(52-56cm)		
180043	8716683132441	S	ダークオレンジタイガー	
180044	8716683132458	M		
180045	8716683132489	S	アストロノート	
180046	8716683132496	M		
180047	8716683132540	S	ピンクバームツリー	
180048	8716683132557	M		



●キッズ専用設計の汎用自転車ヘルメット。●調整の容易なフィットシステム。●後頭部の反射デカールが夜間の安全を確保。●装着時にバックル部を快適に保つあごパッド。●虫の侵入を防ぐ虫よけメッシュ。●頑丈なインモールドシェル構造。

X系スタイルにもマッチするクールなキッズ向けヘルメット

BBB BILLY | BHE-50

発注番号	JAN	カラー	サイズ	価格
154396	8716683109436	マットブラック	S(49.5-54cm)	¥7,100 (税込¥7,810)
154397	8716683109443		M(55-58cm)	
154398	8716683109450	マットブルー/ オレンジ	S	
154399	8716683109467		M	
154400	8716683109474	マットグリーン	S	
154401	8716683109481		M	
154402	8716683109498	マットホワイト	S	
154403	8716683109504		M	



●後頭部・こめかみ部分がしっかりと覆われているため、お子様の大事な頭部を最大限保護します。●通常の材質に比べより耐久性を持つABS素材を採用。●フィットリングシステムがパーフェクトなフィット感をもたらします。

充実スペックのキッズモデル

BBB BOOGY | BHE-37

発注番号	JAN	カラー	サイズ	価格
154362	4580366331292	ハート	S(48-54cm)	¥3,900 (税込¥4,290)



●強度の高い成型シェル構造。●12個の通気孔。●後頭部の通気孔でヘルメット内の熱を強制排気し快適性が向上。●虫除けメッシュでヘルメット内に虫が侵入するのを防止。●調節可能なストラップで完璧かつ快適なフィット感。●片手で簡単に使えるツイストクローズ調節システム。●洗濯可能な抗菌パッド。●後頭部のリフレクターで夜間走行での安全性を確保。

価格に取付工賃は含まれません。品質保証はお買い上げの販売店を通して行っております。次の場合は適用されません。①海外個人輸入②オークションでの購入③他人からの譲渡④購入証明がない

一つのレンズにすべての機能を

BBB FULL VIEW HC PH | BSG-70PH
フルビュー HC PH

発注番号	JAN	カラー	仕様	価格
132099	4580366382867	ブラック	ゴールドミラー	¥22,000 (税込¥24,200)

●MLCコーティングを施した光透過率82-17%の間で変動するPH(フォトリソミック)レンズ。●高性能ハイコントラストレンズにより今までになかった明瞭な視界を実現。●特徴的な大型トリック(平面)レンズにより広い視界を確保。●レンズ表面の撥水/撥油性コーティングが走行中の雨や油を弾き、クリアな視界を保持。●さらにアンチフォグ(曇り防止)コーティングも施すことでどんな状況下でも最高の視界へ。●高い柔軟性と耐久製を誇るグリルアミド製フレーム。●調整可能なラバーノーズピースとラバーテンブルによる最適なフィット感。



NEW

フレームレスが眼前に迫ってくる不明瞭な境界線をなくします

BBB FULLVIEW | BSG-63
フルビュー

発注番号	JAN	カラー	価格
132067	8716683122664	グロッシェーブラック	¥11,500 (税込¥12,650)
132068	8716683122688	マットネオンイエロー	
132069	8716683122657	グロッシェーホワイト	
132070	8716683122671	グロッシェーコバルトブルー	



しっかりしたつくりのハードケースとレンズを拭くクロスを兼ねた巾着型のマイクロファイバー製バッグ。交換レンズ2 枚つき(イエロー、クリア)

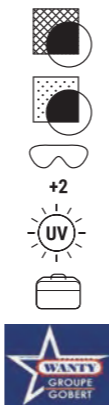

人気 No.2



ワールドツアーレースにも出場するUCI プロチーム「ワンティ」がメインで使用しています。

●100% UV プロテクション。●高い柔軟性を持つグリルアミドナイロンのフレームは顔にフィットし、ノーズピースは鼻の高さに合わせて手で曲げて調整可能。●交換レンズ2枚つき(イエロー、クリア)

BBB FULLVIEW PH | BSG-63PH
フルビュー PH

発注番号	JAN	カラー	価格
132071	8716683122701	グロスメタリックブラック	¥18,500 (税込¥20,350)
132072	8716683122695	グロッシェーメタリックレッド	

●100% UV プロテクション。●高い柔軟性を持つグリルアミドナイロンのフレームは顔にフィットし、ノーズピースは鼻の高さに合わせて手で曲げて調整可能。●周囲の明るさに合わせて自動的にレンズの明るさが変化する調光レンズ。●レンズの透過率は17-85%で晴天から夕暮れまでカバー。

価格に取付工賃は含まれません。品質保証はお買い上げの販売店を通して行っております。次の場合は適用されません。①海外個人輸入②オークションでの購入③他人からの譲渡④購入証明がない

モダンなセミフラットレンズサングラス

BBB FUSE | BSG-65
フューズ

発注番号	JAN	カラー	レンズ	価格
132074	8716683128222	マットブラック	PC フラッシュミラー	¥10,500 (税込¥11,550)
132075	8716683129700	マットホワイト		
132076	8716683128246	マットホワイト	MLC オレンジ	¥11,500 (税込¥12,650)
132077	8716683128239	マットブラック	MLC ゴールド	
132078	8716683128260	トランスバレントグレー	MLC シルバー	



132075

132076

132077

132078

132074



選手インプレッション
自分でフィッティング出来る大型一体レンズ採用サングラス by 鈴木史電選手

社員ブログ
スケルトンカラーが超かっこいいのでオススメです！

社員ブログ
インプレレビュー

●モダンなセミフラットレンズ。●視界が一切阻害されない大型一体レンズ。●ベンチレーションホールがレンズの曇りを防止。●高い柔軟性と耐久性を誇るグリルアミド製フレーム。●通常レンズのほか、イエローレンズ、クリアレンズが付属。●調整可能なラバーノーズピース。

モダンなセミフラットレンズサングラス調光モデル

BBB FUSE PH | BSG-65PH
フューズ PH

発注番号	JAN	カラー	レンズ	価格
132079	8716683128277	マットブラック	フォトリソミック	¥16,500 (税込¥18,150)

●モダンなセミフラットレンズ。●視界が一切阻害されない大型一体レンズ。●ベンチレーションホールがレンズの曇りを防止。●高い柔軟性と耐久性を誇るグリルアミド製フレーム。●調整可能なラバーノーズピース。●レンズの透過率が17~85%で変化する調光レンズ。

インナーフレーム付きの度付きレンズ対応サングラス

BBB SELECT OPTIC | BSG-51
セレクト オプティック

発注番号	JAN	カラー	レンズ	価格
131380	8716683095043	マットブラック	PC フラッシュミラーレンズ	¥11,000 (税込¥12,100)

●通常のレンズの内側に視度矯正レンズ用フレームを装備。*インナーフレーム用のレンズはお近くの眼鏡店で制作してください。●テンブルとレンズを好みのカラーに交換してカスタマイズできます。●100%UVプロテクション。●グリルアミドナイロンのフレームは顔にフィットし、ノーズピースは鼻の高さに合わせて手で曲げて調整可能。●テンブルラバーを変更してカラーカスタマイズが楽しめます。(別売)●収納用ハードケースが含まれています。●3枚のレンズが付属。(フレーム付属のカラー+イエロー+クリア)



社員ブログ
眼鏡ユーザー必見の度付きサングラス 機能性随一の高性能

価格に取付工賃は含まれません。品質保証はお買い上げの販売店を通して行っております。次の場合は適用されません。①海外個人輸入②オークションでの購入③他人からの譲渡④購入証明がない

レンズの脱着がマグネット式で容易

BBB IMPULSE | BSG-62

インパルス

発注番号	JAN	カラー	レンズ	価格
132061	8716683122619	グロッシーブラック	PC スモークフラッシュミラー	¥9,500 (税込¥10,450)
132062	8716683122596	グロッシーレッド		
132063	8716683122626	マットネオンイエロー		
132064	8716683122602	グロッシーホワイト	PC ダークブルー	



フレーム素材: グリアミド
 レンズ: ポリカーボネード
 ●100%UVプロテクション。●アジャスタブルノーズピースで快適なかけ心地。●周囲の明るさにあわせて自動的にレンズの明るさが変化する調光レンズ。●レンズの透過率は17-85%で晴天から夕暮れまでカバー。●スペアレンズ付き(クリアー・イエロー)

社員ブログ
 マグネット式で
 レンズ交換が簡単

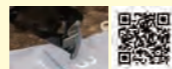

レンズの脱着がマグネット式で容易 調光レンズモデル

BBB IMPULSE PH | BSG-62PH

インパルス PH

発注番号	JAN	カラー	レンズ	価格
132065	8716683122640	グロスメタリックブラック	PC スモークフラッシュミラー	¥18,000 (税込¥19,800)
132066	8716683122633	グロッシーコバルトブルー		



フレーム素材: グリアミド
 レンズ: ポリカーボネード
 ●100%UVプロテクション。●アジャスタブルノーズピースで快適なかけ心地。

フレームの隠れたファニールックサングラス

BBB CHESTER | BSG-69

チェスター

発注番号	JAN	カラー	仕様	価格
132089	4580366382768	ブラック	MLCブルー マットブラック	¥7,000 (税込¥7,700)
132090	4580366382775	ブルー	MLCシルバーミラー マットブルー	
132091	4580366382782	イエロー	マットネオンイエロー	¥5,500 (税込¥6,050)
132092	4580366382799	ホワイト	スモークフラッシュミラー マットホワイト	
132093	4580366382805	ブラック	スモークフラッシュミラー ブラック	



●フレームが大型トリック(平面)レンズに隠れた特徴的なデザイン。●一部カラーにカラー-MLCレンズ採用。●高い柔軟性と耐久製を誇るグリルアミド製フレーム。●装着時の保持力が高いラバーテンプル。●調整可能なラバーノーズピース。



BBB CHESTER PH | BSG-69PH

チェスターPH

発注番号	JAN	カラー	仕様	価格
132094	4580366382812	ブラック	グロッシーブラック	¥16,000 (税込¥17,600)



●フレームが大型トリック(平面)レンズに隠れた特徴的なデザイン。●光透過率85-17%の間で変化するPH(フォトクロミック)レンズ。●高い柔軟性と耐久製を誇るグリルアミド製フレーム。●装着時の保持力が高いラバーテンプル。●調整可能なラバーノーズピース。

フレーム素材で価格を抑えた軽量スポーツサングラス

BBB IMPRESS | BSG-58

インプレス

発注番号	JAN	カラー	レンズ	価格
132050	4580366344575	マットブラック	PC スモークレンズ	¥5,800 (税込¥6,380)
132053	4580366344605	マットホワイト		



●頭丈で交換可能なポリカーボネート製レンズ。●100%UVカット。●衝撃に強いPC製フレーム。●簡単に曲げて調節できるラバー製ノーズピース。●ポーチ付。●3枚のレンズが付属(フレーム付属+イエロー+クリア)。

スポーツサングラス

BBB IMPRESS SMALL | BSG-68

インプレス スモール

発注番号	JAN	カラー	レンズ	価格
132084	8716683128604	マットブラック	PC スモーク	¥4,800 (税込¥5,280)
132085	8716683128611	グロッシーブラック		
132086	8716683128628	グロッシーレッド		
132087	8716683128635	マットホワイト		



●女性やジュニア、小顔な方向けサングラス。●軽量・衝撃に強いPC製フレーム。●調整可能なラバーノーズピース。●通常レンズのほか、イエローレンズ、クリアレンズが付属。

スポーツサングラス

BBB IMPRESS SMALL | BSG-68PH

インプレス スモール PH

発注番号	JAN	カラー	レンズ	価格
132088	8716683128642	マットブラック	フォトクロミック	¥8,800 (税込¥9,680)

●女性やジュニア、小顔な方向けサングラス。●軽量・衝撃に強いPC製フレーム。●調整可能なラバーノーズピース。●レンズの透過率が17~85%で変化する調光レンズ。



スケイン バイシクルレインジャケット

BASIL SKANE MEN

スケインメンズ

Table with 5 columns: 発注番号, JAN, カラー, サイズ, 価格. Rows for sizes S, M, L, XL in Jet Black color.



●耐水圧10,000mm=大雨でもしみ込まない、透湿性10,000g/m²=激しい運動でもムレない、裏地メッシュ付きで雨の中でも濡れない。●蒸れない性能を発揮し、快適なライドを楽しめます。●ヘルメットを着けた状態でもフードをかぶれます(フードはファスナーで取り外し可)。●柔らかな生地でストレッチが効くので、サイクリングだけでなく他の野外活動にも最適。●ポーチ付きでコンパクトに折りたためます。●素材は2方向に伸縮するポリエステル100%。

モッセ バイシクルレインパーカーレディース

BASIL MOSSE WOMEN

モッセウーマン

Table with 5 columns: 発注番号, JAN, カラー, サイズ, 価格. Rows for sizes XS, S, M, L, XL in Jet Black and Olive Green, and sizes S, M, L in Snow White.



●耐水圧5,000mm、透湿性5,000g/m²、裏地メッシュ付きで通常の雨の中でも濡れない。●蒸れない性能を発揮し、快適なライドを楽しめます。●上質で柔らかなマット生地のため、サイクリングだけでなく普段使いのレインパーカーとしてもご利用いただけます。●ダブルジッパーとウエストラインのおかげでサイクリング時に快適に着こなせます。●ポーチ付きでコンパクトに折りたためます。●素材は2方向に伸縮するポリエステル100%。

価格に取付工賃は含まれません。品質保証はお買い上げの販売店を通して行っております。次の場合は適用されません。①海外個人輸入②オークションでの購入③他人からの譲渡④購入証明がない

スケイン バイシクルレインパンツ

BASIL SKANE MEN

スケインメンズ

Table with 5 columns: 発注番号, JAN, カラー, サイズ, 価格. Rows for sizes S, M, L, XL in Jet Black color.



●耐水圧10,000mm=大雨でもしみ込まない、透湿性10,000g/m²=激しい運動でもムレない、裏地メッシュ付きで雨の中でも濡れない。●蒸れない性能を発揮し、快適なライドを楽しめます。●服の上から着用・着脱が簡単なウエストおよびサイド設計。●裾がジッパー式で大きく開くため、急な雨でも靴を履いたまま裾を通せます。●ストレッチが効いた柔らかな生地のため、サイクリングだけでなく他の野外活動でも快適に使用できます。●ポーチ付きでコンパクトに折りたためます。●裾部分に反射素材を採用。●素材は2方向に伸縮するポリエステル100%。

モッセ バイシクルレインパンツユニセックス

BASIL MOSSE UNISEX

モッセユニセックス

Table with 5 columns: 発注番号, JAN, カラー, サイズ, 価格. Rows for sizes XS, S, M, L in Jet Black color.



●耐水圧5,000mm、透湿性5,000g/m²、裏地メッシュ付きで通常の雨の中でも濡れない。●蒸れない性能を発揮し、快適なライドを楽しめます。●裾がジッパー式で大きく開くため、急な雨でも靴を履いたまま裾を通せます。●ポーチ付きでコンパクトに折りたためます。●素材は2方向に伸縮するポリエステル100%。

モッセ バイシクルレインポンチョ ユニセックス

BASIL MOSSE UNISEX

モッセユニセックス

Table with 5 columns: 発注番号, JAN, カラー, サイズ, 価格. Rows for Jet Black and Olive Green in size Free.



●耐水圧5,000mm、透湿性5,000g/m²、裏地メッシュ付きで通常の雨の中でも濡れない。●蒸れない性能を発揮し、快適なライドを楽しめます。●自転車専用設計で、着脱簡単、袖口の調節も自在。●優れた防風・防水に加え、透湿性を上げることで濡れない・ムレない素材。●トップチューブの低いミキスト・シティ車向けデザイン。●上質な柔らかな生地で、サイクリングだけでなく通常のレインポンチョとしても最適。●ポーチ付きでコンパクトに折りたためます。●素材は2方向に伸縮するポリエステル100%。

ホハ バイシクルレインスーツ 上下セット

BASIL HOGA UNISEX

ホハユニセックス

Table with 5 columns: 発注番号, JAN, カラー, サイズ, 価格. Rows for Jet Black and Olive Green in sizes S, M, L, XL, and sizes S, M, L, XL in Hazelnut.



●耐水圧5,000mm、透湿性5,000g/m²、通常の雨の中でも濡れない。●蒸れない性能を発揮し、快適なライドを楽しめます。●ジャケットパンツの上下セットで上質な生地のため、サイクリングだけでなく通常のレインウェアとしても最適。●フードは折りたたんで襟に収納可能。●ポーチ付きでコンパクトに折りたためます。●素材は2方向に伸縮するポリエステル100%。

ホハ バイシクルレインポンチョ ユニセックス

BASIL HOGA UNISEX

ホハユニセックス

Table with 5 columns: 発注番号, JAN, カラー, サイズ, 価格. Rows for Jet Black, Hazelnut, and Olive Green in size Free.



●耐水圧5,000mm、透湿性5,000g/m²、通常の雨の中でも濡れない。●蒸れない性能を発揮し、快適なライドを楽しめます。●自転車専用設計で、着脱簡単、袖口の調節も自在。●優れた防風・防水に加え、透湿性を上げることで濡れない・ムレない素材。●トップチューブの低いミキスト・シティ車向けデザイン。●柔らかな生地で、サイクリングだけでなく通常のおしゃれなレインポンチョとしても最適。●ポーチ付きでコンパクトに折りたためます。●素材は2方向に伸縮するポリエステル100%。

メディア掲載情報

スポットかぶるだけで着られるので便利。雨天時のイベントなど、自転車を降りても使える。(モデル身長:153cm) 辰巳出版【自転車日和 Vol.55】(2020年4月30日発売号に掲載)にてご紹介頂きました。



価格に取付工賃は含まれません。品質保証はお買い上げの販売店を通して行っております。次の場合は適用されません。①海外個人輸入②オークションでの購入③他人からの譲渡④購入証明がない

ライントラッキング

ポンプ

カギハベルミラー

キックスタンド/フエントナー

キャリア/カゴバスケット

バッグ

ボトルケージ

ハンドルフオーク

ブレーキ

サドル

BBクラック/ペダル

ホイール/タイヤ

レインウェア

工具/ケミカル

その他/完成車補修品

ライントラッキング

ポンプ

カギハベルミラー

キックスタンド/フエントナー

キャリア/カゴバスケット

バッグ

ボトルケージ

ハンドルフオーク

ブレーキ

サドル

BBクラック/ペダル

ホイール/タイヤ

レインウェア

工具/ケミカル

その他/完成車補修品

防風・防水・通気性の三拍子揃ったウインドベスト

BBB WIND VEST TRIGUARD | BBW-282
ウインドベストトリガード

発注番号	JAN	サイズ	カラー	価格
156480	4580366383062	S	ブラック	¥12,000 (税込¥13,200)
156481	4580366383079	M		
156482	4580366383086	L		



NEW

●伸縮性があり、防風・防水性能が高いTriLiteファブリック使用。●背面には撥水加工と高透湿加工。●首回りのストレスを低減するストームフラップ付きのYKK製フルジッパー。●快適性を引き上げるアナトミックパネル裁断。●3つのバックポケット。

BBB POCKETVEST | BBW-392
ポケットベスト

発注番号	JAN	サイズ	カラー	価格
155901	8716683121452	S	ブラック	¥7,200 (税込¥7,920)
155902	8716683121469	M		
155903	8716683121476	L		
155904	8716683121520	S	ネオンイエロー	
155905	8716683121537	M		
155906	8716683121544	L		



重量:60g
●撥水機能と通気性を両立させた、軽量で折りたためるベスト。●ロック可能なYKK-ジッパー。●インナージッパーフラップで首の不快感を軽減。●反射アクセントを前後に配置し、夜のライドでも視認性アップ。●バックポケットは折りたたんだ時のポーチになり、コンパクトに収納可能。

ライド中のエアロダイナミクスを高めるスリムフィットジャージ

BBB JERSEY AERO TECH s.s. | BBW-406
ジャージエアロテック

発注番号	JAN	サイズ	カラー	価格
156483	4580366383093	S	ブラック	¥12,000 (税込¥13,200)
156484	4580366383109	M		
156485	4580366383116	L		
156486	4580366383123	S	ダークブルー	
156487	4580366383130	M		
156488	4580366383147	L		
156489	4580366383154	S	オリーブグリーン	
156490	4580366383161	M		
156491	4580366383178	L		



NEW

●エアロスリーブを採用した軽量ジャージ。●ラインを絞ったスリムフィットシルエット。●側面に通気性を高めるメッシュパネルを配置。●背面に夜間の視認性を上げるリフレクティブプリント。●裾にシリコングリップを配置。●フルジッパー、3バックポケット。



価格に取付工賃は含まれません。品質保証はお買い上げの販売店を通して行っております。次の場合は適用されません。①海外個人輸入②オークションでの購入③他人からの譲渡④購入証明がない

軽量、ストレッチ性抜群のレースフィットジャージ

BBB ROADTECH | BBW-405
ロードテック

発注番号	JAN	サイズ	カラー	価格
157580	8716683123234	M	オリーブグリーン	¥12,000 (税込¥13,200)
157581	8716683123241	L		
157583	8716683124781	M		
157584	8716683125153	L	グレー	
157585	8716683128772	S		
157586	8716683128789	M	グレーブルー	
157587	8716683128796	L		

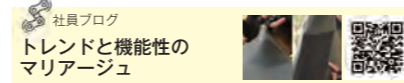

●Aeroliteストレッチ素材採用。●背面のAirdryメッシュ素材により高い通気性を実現。●スリーブにエラストックバンドを採用。空気抵抗の少ないタイトなフィット感を実現。●裾に滑り止め用のシリコングリップを使用。●シンプル&クリーンデザイン。

ストレッチ性が高く快適なコンフォートジャージ

BBB COMFORTFIT 2.0 | BBW-407
コンフォートフィット2.0

発注番号	JAN	サイズ	カラー	価格
157588	8716683128932	S	ブラック	¥8,000 (税込¥8,800)
157589	8716683128949	M		
157590	8716683128956	L		
157591	8716683128994	S	グレー	
157592	8716683129007	M		
157593	8716683129014	L		
NEW 156492	4580366383185	S	パールグリーン	
NEW 156493	4580366383192	M		
NEW 156494	4580366383208	L		



SIZE	S	M	L	XL
I	166-170	172-176	178-182	184-188
II	91.5	96.5	101.5	107
III	73.5	80	86	91.5
IV	76	80	84	87.5

SIZE	S	M	L
I	166-164	166-170	172-176
II	80	95	90
III	76	81	86
IV	72	76	80

SIZE	128	140	152	164
I	122-128	130-140	142-152	154-164
II	67-71	71-74	74-79	79-85
III	71-73.5	73.5-78	78-84	84-90
IV	58-62	62-65.5	65.5-71.5	71.5-76.5

●プリシェイプされた伸縮性の高いスリーブ。●YKKフルジッパー採用。●裾に滑り止め用のシリコングリップを使用。●シンプル&クリーンデザイン。

REINVENTING THE RIDE
OLD SCHOOL T-SHIRT
オールドスクールTシャツ

発注番号	JAN	サイズ	仕様	カラー	価格
157134	0641300812360	S	ユニセックス	ネイビー	¥3,800 (税込¥4,180)
157135	0641300812377	M			
157136	0641300812384	L			
157137	0641300812391	XL			



毛羽立ちが少なく縫の良いリングスパン糸の、プレミアムなコットン100%Tシャツ。*胸に入ったマークと同じものが背中に大きくプリントされています。

価格に取付工賃は含まれません。品質保証はお買い上げの販売店を通して行っております。次の場合は適用されません。①海外個人輸入②オークションでの購入③他人からの譲渡④購入証明がない

crankbrothers **SUMMIT TEE**
サミット

発注番号	JAN	胸部のサイズ	価格
157089	0641300811844	XL:46-49インチ	¥3,800 (税込¥4,180)



カラー:チャコール
コットン90% / ポリ10%

厳冬期使用を前提とした撥水機能(DWR)付き裏起毛ビブタイツで、ドライかつ暖かで快適

BBB COLDSHIELD BIB-TIGHTS | BBW-351R
コールドシールドビブタイツ

発注番号	JAN	サイズ	カラー	価格
156194	8716683120356	S	ブラック	¥16,000 (税込¥17,600)
156193	8716683120363	M		
156192	8716683120370	L		
156191	8716683120387	XL		



社員ブログ
冬のお供にこれ一本!!

●フラット縫製で快適な履き心地。●裾はシリコン付きエラストックバンド付き。●弾力があり快適なイタリア製パッド。●リフレクター機能付きロゴ。

価格を超えた機能を持つハイパフォーマンスビブショーツ
BBB POWERFIT BIB-SHORT | BBW-213
パワーフィットビブショーツ

発注番号	JAN	サイズ	カラー	価格
155060	4580366330837	S	ブラック	¥8,500 (税込¥9,350)
155061	4580366330844	M		
155062	4580366330851	L		



カラー:ブラック
●筋肉のサポート効果のある高機能ファブリック。●高反発素材のアナトミック3D構造パフォーマンスパッド付。●裾はエラストックバンドを縫い付けシリコンを配することで、圧倒的なホールド力を実現し痒みも軽減。●フラットシーム縫製で痒みが発生しにくく高い快適性。●10枚の布を縫い合わせた立体裁断で体にフィットするアナトミックデザイン。●ビブ部分はスネークスキンメッシュで高い通気性。●ブラックのBBBロゴはライトを反射するリフレクター機能。

価格に取付工賃は含まれません。品質保証はお買い上げの販売店を通して行っております。次の場合は適用されません。①海外個人輸入②オークションでの購入③他人からの譲渡④購入証明がない

Carvico社製AtlantaPlusファブリックで作られたハイパフォーマンス・ビブショーツ

BBB CORSA BIB SHORT | BBW-219
コルサビブショーツ

発注番号	JAN	サイズ	価格
159160	4580366383345	S	¥15,000 (税込¥16,500)
159161	4580366383352	M	
159162	4580366383369	L	



●高性能エルゴフィットパッドを採用した快適なビブショーツ。●着用したライダーにコンプレッション機能を発揮。●フラットロック縫製により縫い目が肌に当たらず快適。●伸縮性のあるシリコングリップをボトムに配置。●アッパー部分はメッシュ素材で通気性を確保。

BBB POWERFIT SHORTS | BBW-214
パワーフィットショーツ

発注番号	JAN	サイズ	カラー	価格
159155	8716683104615	S	ブラック	¥8,200 (税込¥9,020)
159156	8716683104622	M		
159157	8716683104639	L		



●アナトミック3D形状のハイパフォーマンスパッドを採用。●裾部分はエラストックシリコンバンドで高いホールド力を実現。●フラットロック縫製で痒みも軽減。●高い快適性を提供。

肌触りの良い独自の起毛素材を採用したウォーマー

BBB COMFORTARMS | BBW-92
コンフォートアーム

発注番号	JAN	カラー	サイズ	価格
152311	8716683021004	ブラック	S	¥3,800 (税込¥4,180)
152312	8716683021011		M	
152313	8716683021028		L	
152314	8716683021035		XL	



●ライディングフォームにフィットする立体パネル構造の裏起毛ウォーマー。●ずり落ち防止のシリコングリップ。●痒くならないフラット縫製。

BBB COMFORTNEE | BBW-93
コンフォートニー

発注番号	JAN	サイズ	カラー	価格
155844	8716683073560	S	ブラック	¥4,200 (税込¥4,620)
155845	8716683073577	M		
155846	8716683073584	L		
155847	8716683073591	XL		



●ライディングフォームにフィットする立体パネル構造の裏起毛ウォーマー。●ずり落ち防止のシリコングリップ。●痒くならないフラット縫製。

BBB COMFORTLEGS | BBW-91
コンフォートレッグ

発注番号	JAN	サイズ	カラー	価格
152301	8716683020960	S	ブラック	¥4,800 (税込¥5,280)
152302	8716683020977	M		
152303	8716683020984	L		
152304	8716683020991	XL		



選手インプレッション
汎用性の高い自転車用レッグウォーマー by 鈴木史電選手

●ライディングフォームにフィットする立体パネル構造の裏起毛ウォーマー。●ずり落ち防止のシリコングリップ。●痒くならないフラット縫製。



FUSE はドイツのケルンでデザインされ、世界中のライダーに愛用されているプロテクションギアのブランドです。プロライダーからビギナーまで世界中のどんなライディングシーンでも、FUSEのプロテクションはライディングをもっと高いレベルに持っていくための自信を与えます。最新のプロテクションギアは新しいデザイン・素材・技術を追加し、もちろん Fuse パッドの特長として知られている「完全無欠」な品質を保っています。



SAS-TECの粘弾性ポリウレタンフォームインサートは、激しい衝撃を吸収することを可能にするために特別に開発されました。オメガパッドに使用されているこの素材は、本来の状態では柔らかく柔軟性がありますが、衝撃を受けると剛体のように反応し、そのエラストック構造にエネルギーを吸収して分散させます。最も厳しいヨーロッパの安全基準を満たすためにドイツで開発された、このモーターサイクル用プロテクションギアのための素材以上にあなたの身体を保護するのに適した物はありませぬ。



ドライフィットメッシュ
革新的なオメガパッドに欠かせない素材。この超薄型の通気性と耐久性に優れた素材は、激しいセッションや真夏の暑い気候でも、パッドの背面の通気性と快適性を維持します。



コーデュラ
FUSEプロテクションは、世界で最も耐久性と信頼性に優れた生地の一つであるコーデュラをパッドに使用しています。軍隊、登山、工業などの分野で使用されているコーデュラは、耐久性があり、擦り傷、引き裂き、擦り傷に強い素材です。磨耗の激しい部分に使用するのに最適な素材で、この素材を使用することでパッドを何年も何年も長持ちさせることができます。



シャークスキン
この特別に設計された「グリッパー」はネオプレンとシリコンで作られており、パッドを所定の位置に保ち、ライディング中にパッドが滑ったり動いたりするのを防ぎます。ストラップの使用量を減らしたり、ストラップを使わないことも可能になるので、シャークスキンのグリッパーはライディング中に快適さと保護を維持するために必要不可欠なパーツです。この小さな、しかし重要な機能が、FUSEパッドを他の追随を許さないものにしています。

価格に取付工賃は含まれません。品質保証はお買い上げの販売店を通して行っております。次の場合は適用されません。①海外個人輸入②オークションでの購入③他人からの譲渡④購入証明がない

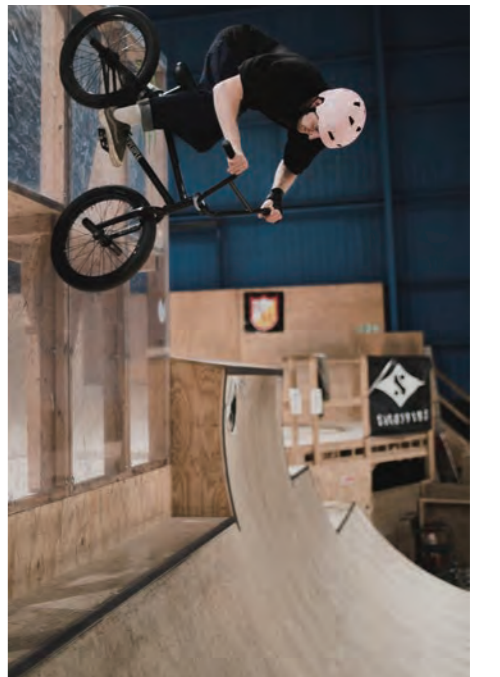

ライト
ミッドレンジ
サイクリングシューズ
ポンプ
カギヘル
ミラー
キックスタンド
コックステア
キャリア
カゴバスケット
バッグ
ボトルケージ
サスフォーク
ブレーキ
サドル
BBクラック
ホイール
レーサーパンツ
ケミカル
その他

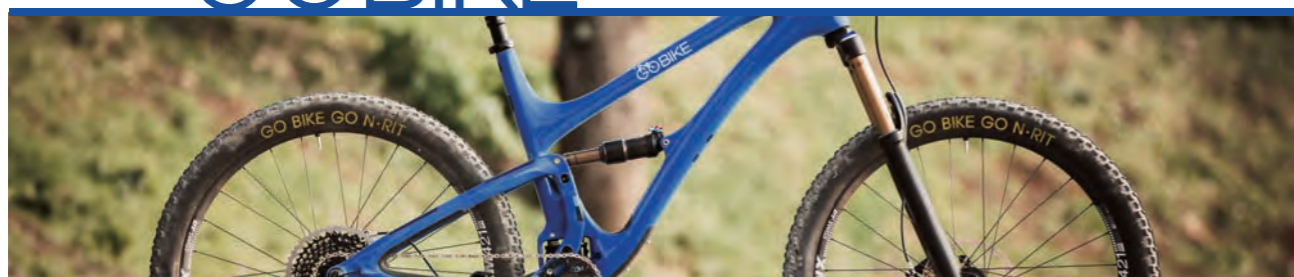

N-ritは、1983年より長年アウトドアギアを手がけてきたメーカー。日本よりも海外での人気が高いのが特徴。そのN-ritが、今後新たにサイクリスト向けに特化したギアを扱うGO-BIKEブランドを設立。より機能性をサイクリングに特化させたGO-BIKEのサイクリング専用ギアが、日本で初めてRITEWAYから紹介されます。

アームカバー
GO BIKE COOLET3
クーレット3



発注番号	JAN	サイズ	カラー	価格
153034	4580366363743	S	ブルー	¥1,950 (税込¥2,145)
153035	4580366363750	M		
153036	4580366363767	L		
153037	4580366363774	XL		
153038	4580366363781	S	オレンジ	
153039	4580366363798	M		
153040	4580366363804	L		
153041	4580366363811	XL	グレー	
153042	4580366363828	S		
153043	4580366363835	M		
153044	4580366363842	L	オリーブ	
153045	4580366363859	XL		
153046	4580366363866	S		
153047	4580366363873	M	イエローグリーン	
153048	4580366363880	L		
153049	4580366363897	XL		
153052	4580366363903	S		
153053	4580366363910	M		
153054	4580366363927	L		
153055	4580366363934	XL		

商品紹介動画
GO BIKE COOLET3の紹介

社員ブログ
灼熱のライドやランニングに欠かせない必須のアームカバー



サイズ	S	M	L	XL
長さ	36	40	42	43
上腕最大囲	9.5	12	13	14.5
袖口幅	7	8	8.5	8.5

●アイスメイトクールテクノロジーによる速い冷却と乾燥。●涼しく、太陽・ほこり・虫から身を守る。●熟練した縫製技術による快適でソフトな感触。●家庭用洗濯機での洗濯が可能です。

アームカバー
GO BIKE COOLET
クーレット



発注番号	JAN	カラー	価格
153016	4580366351139	ホワイト	¥1,800 (税込¥1,980)
153017	4580366351146	ブラック	

ライトウェイ社員によるインプレ記事はこちら
「日焼けを防いでクールで速乾自転車用アームカバー」

長さ 40
上腕最大囲 12
袖口幅 8

レッグカバー
GO BIKE COOLEG
クーレッグ



発注番号	JAN	サイズ	カラー	価格
153018	4580366351153	M	ホワイト	¥3,500 (税込¥3,850)
153020	4580366351177	L		
153019	4580366351160	M	ブラック	
153021	4580366351184	L		

サイズ M L
長さ 60 60
大腿最大囲 15.5 17.5
袖口幅 10 10

TUBE NINE NECK WARMERS

GO-BIKEのヘッドウェアの特筆すべきポイントは鼻までウォーマーをかぶせた時の息のしやすさ。ACTIVE PP Fiberは、内側にこもりがちな湿気を効果的に内側の繊維から外側の繊維に移動させる機能を持っています。この機能は、とりわけ冬のライドにおける鼻から口に掛けて内側と外気との温度差により、内側に発生しやすい結露を防ぎ、さらっとした肌触りでウォーマーの暖かさは確保しながら、快適な呼吸を可能にします。

冬のライドに必需品のネックウォーマー

ヘッドウェア
GO BIKE BALACLAVA NECK WARMERS
バラクラバネックウォーマー

発注番号	JAN	サイズ	カラー	価格
153024	4580366351214	フリー	ブラック/グレー	¥3,200 (税込¥3,520)

●アクティブポリプロピレン。●すばやい吸収と汗とおおいの放出。速乾と低い熱伝導性、高い保温効果と耐久性。●口、鼻まわりの結露を防止。呼吸を楽にし、ゴーグルの曇りが発生しにくい構造。
耳部分には周囲の音を聞けるように穴が開いている



冬のライドに必需品のネックウォーマー

ヘッドウェア
GO BIKE EXTREME III NECK WARMERS
エクストリームスリーネックウォーマー

発注番号	JAN	サイズ	カラー	価格
153022	4580366351191	フリー	ブラック/グレー	¥2,600 (税込¥2,860)
153023	4580366351207		ブラック/レッド	



イヤウォーマーで耳が冷たくならない。イヤーベンチレーションホールで自然な呼吸が可能。

●アクティブポリプロピレン。●すばやい吸収と汗とおおいの放出。●速乾と低い熱伝導性、高い保温効果と耐久性。●デュアルベンチレーションが、口、鼻まわりの結露を防止。また呼吸を楽にし、ゴーグルの曇りを防止します。●ずり下がり防止のためのイヤークリップ&イヤウォーマー。



社員ブログ
口元のベンチレーションホールで結露が発生しない快適ネックウォーマー

UNIQUE SPORTS HEADWEAR

GO BIKE スポーツヘッドウェアは吸水性・速乾性に優れた繊維を使用し、汗をすばやく吸収、そして吸収した汗を、そのまま体外へ気化・放出するためヘルメットの中を涼しく、快適な状態にする、サイクリストにとって特別なヘッドウェアです。
●優れた吸水性。●速乾性で涼しい。●ヘルメットが被りやすい。

ヘッドウェア
GO BIKE BALACLAVA
バラクラバ



発注番号	JAN	サイズ	カラー	価格
153015	4580366351122	フリー	ブルー	¥2,900 (税込¥3,190)

●優れた吸水性。●速乾性で涼しい。●ヘルメットが被りやすい。●日焼け防止用ヘッドウェア。●口と鼻まわりにベンチレーション機能を搭載しているため、呼吸がしやすくゴーグルも曇りません。

ヘッドウェア
GO BIKE COOL DRYING CAP
クールドライイングキャップ

発注番号	JAN	サイズ	カラー	価格
153029	4580366351269	フリー	ブラック	¥2,200 (税込¥2,420)

カラビナで持ち運びが出来る付属バッグ付き

冷感 飛沫拡散防止フェイスマスク



UVカット素材

GOBIKE MULTI GAITER COOL-X

発注番号	JAN	カラー	サイズ	価格
153201	4580366371878	ホワイト	フリー	¥1,200
153202	4580366371885	ブラック	23.5×40cm	(税込¥1,320)

●口と鼻を覆うフェイスマスクとしても使えます。●良く伸びるストレッチ生地使用。ネックカバーやキャップ、ヘアバンドなどさまざまな方法で使えて便利。●UVカット素材 (UPF 50+) を使用。日焼け防止に効果を発揮。●ひんやり感じる接触冷感素材使用で、真夏でもベタベタせず気持ちのいい肌触り。●バクテリアの発生を99%抑える抗菌消臭素材を使用しているのが衛生的。



社員ブログ
マルチゲイタークール / クール X 違いを詳しく紹介

通気性に優れたメッシュ素材

GOBIKE MULTI GAITER COOL

発注番号	JAN	カラー	サイズ	価格
153203	4580366371892	Y.グリーン	フリー 23.5×40cm	¥1,200 (税込¥1,320)
153204	4580366371908	オレンジ		
153205	4580366371915	OD.グリーン		
153206	4580366371922	ブルー		
153207	4580366371939	ブラック		
153208	4580366371946	グレー		

●口と鼻を覆うフェイスマスクとしても使えます。メッシュ素材で通気性が良い。●本製品を水で濡らし、絞った後に振り回すと、気化熱の効果により冷たさ抜群！この場合は口や鼻を覆わないように気を付けてご利用ください。●良く伸びるストレッチ生地使用。ネックカバーやキャップ、ヘアバンドなどさまざまな方法で使えて便利。●バクテリアの発生を99%抑える抗菌消臭素材を使用しているのが衛生的。



BBB FULLHEAD | BBW-100

発注番号	JAN	サイズ	カラー	価格
152543	8716683073904	フリー	ブラック	¥2,700 (税込¥2,970)



photo: cyclowired

●保温素材の顔全体を覆う防寒帽。●フラット製法で快適。●11%エラスザン、89%ポリエステル。

BBB FIRNECK | BBW-492

発注番号	JAN	サイズ	カラー	価格
152564	8716683126204	フリー	ブラック	¥2,800 (税込¥3,080)



●遠赤外線効果により自身の熱を反射し暖かさをキープ出来るFIR素材を採用。●シームレスなネックウォーマーで快適な着心地。●優れた吸湿性と速乾性を備えた生地で快適な着心地を実現。

BBB COMFORTNECK | BBW-297

発注番号	JAN	サイズ	カラー	価格
152561	4580366358039	フリー	ブラック/グレー	¥2,800 (税込¥3,080)



●暖かく、おしゃれなサイクリング用スカーフ。●速乾性繊維採用。●フラット縫製の縫い目で、快適な着心地。

BBB THERMAL HEADBAND | BBW-300

発注番号	JAN	サイズ	カラー	価格
152563	8716683120349	フリー	ブラック	¥2,900 (税込¥3,190)



●サーモファブリック使用のヘッドバンドで暖かい。●髪を結わえた時に邪魔にならないよう、ポニーテール対応の後部ホール有。●フラット縫製の縫い目で頭部にストレスを与えない快適な着心地。

GOBIKE SWEAT STOPPER (Silicon)

発注番号	JAN	カラー	価格
153030	4580366363705	ブラック	¥1,600 (税込¥1,760)
153031	4580366363712	ホワイト	
153032	4580366363729	ブルー	
153033	4580366363736	ピンク	



長さ: 49.5cm
ストッパー部厚さ: 4.5mm
●スウェットストッパーは、汗を目から遠ざけ、視力障害を防ぐソリューションです。●耳の後ろへ汗が流れるように設計されており、目やサングラスへの汗の侵入を防ぎます。●軽量快速で掃除が簡単。汗に対する最先端のスポーツバンドです。●後頭部でのサイズ調整が可能。●おでこに優しくフィットし、べたつきません。

速乾性素材を使用したクラシカルサイクルキャップ
BBB CLASSICO | BBW-253

発注番号	JAN	サイズ	カラー	価格
152552	8716683118391	フリー	ブラック	¥3,400 (税込¥3,740)
152555	8716683118421		ホワイト	



●雨や汗から目を保護します。●4パネルタイプ。●フリーサイズ。

スポーツミックスコーデの仕上げに欠かせないキャップ

crankbrothers PREMIUM PATCH HAT

発注番号	JAN	価格
157153	0641300812513	¥5,000 (税込¥5,500)

NEW



カラー: グレー
素材: アクリル80%、ウール20%
サイズ: フリー(プラ製スナップバックロージャー付)
●スポーツミックスコーデの仕上げに欠かせないキャップ。●6パネル構造のハイプロファイルデザイン。●上質な生地でワンランク上の着こなしに。

ICE MATE

ぬらして、絞って、折りたたんで、涼しさ単純明快。
この涼しい感覚は、化学的作用のものとかではなく、COOL-X Fabricの汗・水分を体外へ放出する気化現象が通常の繊維と比べ、驚異的に早いという自然科学を利用したものです。
スポーツ、キャンプ、エクササイズ、レジャーなどのアウトドア活動で、涼しさを提供します。

GOBIKE タオル COOL TOWEL DOUBLE
アイスメイトクールタオルダブル

発注番号	JAN	サイズ	カラー	価格
153012	4580366351092	15×80cm	ブルー/V.ブルー	¥1,900 (税込¥2,090)

GOBIKE タオル COOL TOWEL SINGLE
アイスメイトクールタオルシングル

発注番号	JAN	サイズ	カラー	価格
153014	4580366351115	15×80cm	ブルー	¥900 (税込¥990)



表面:ポリエステル100%
裏面:ポリエステル93%、スパンデックス7%
●表面と裏面で異なる素材を使用することで、吸収力と速乾性を両立。

ポリエステル100%

GOBIKE タオル COOL SCARF DOUBLE
アイスメイトクールスカーフダブル

発注番号	JAN	サイズ	カラー	価格
153013	4580366351108	10×60cm	ブルー/V.ブルー	¥1,400 (税込¥1,540)

表面:ポリエステル100%
裏面:ポリエステル93%、スパンデックス7%
●表面と裏面で異なる素材を使用することで、吸収力と速乾性を両立。



Fine-wel

Fine-wel (ファインウェル) は髪の毛の1/100の細さというたいへん吸水性に優れたマイクロファイバーから出来ており、コンパクトにたたみ、速乾性で、たいへんソフトで肌触りがいいのが特徴です。
抗菌処理された繊維が、においの元となるバクテリア、カビなどの発生を99.9%抑えます。
軽量・ソフトでスムーズ・優れた吸水性、速乾性・家庭用洗濯機使用可能な耐久性・抗菌処理済

GOBIKE タオル SUPER DRY
スーパードライ

発注番号	JAN	サイズ	カラー	価格
153010	4580366351078	40×70cm	D.グレー	¥1,700 (税込¥1,870)

GOBIKE タオル CAMPAK TOWEL
コンパクト タオル

発注番号	JAN	サイズ	カラー	価格
153011	4580366351085	40×40cm	L.グレー	¥1,000 (税込¥1,100)



手のひらサイズで持ち運びラクラク

マイクロファイバーのきめ細かい表面で柔らかな肌触り

付属の小さな袋に収納可能なほど薄手なFine-wel

アタッチメントで収納袋とタオルの着脱が可能です

価格に取付工賃は含まれません。品質保証はお買い上げの販売店を通して行っております。次の場合は適用されません。①海外個人輸入②オークションでの購入③他人からの譲渡④購入証明がない

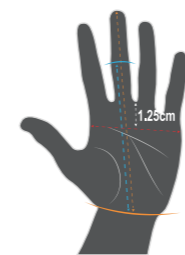

フルフィンガーグローブのサイズ目安
①中指の先端から手首まで長さ
②中指と薬指の付け根から1.25cm下方の幅

ショートフィンガーグローブのサイズ目安
①中指の第二関節から手首まで長さ
②中指と薬指の付け根から1.25cm下方の幅

Men's Short Finger Gloves

Size	Small	Medium	Large	X-Large
Hand Width (cm)	9.0	9.5	9.7	10.5
Hand Length (cm)	14.4	14.7	15.2	15.7

Men's Full Finger Gloves

Size	Small	Medium	Large	X-Large
Hand Width (cm)	9.5	9.8	10.5	10.8
Hand Length (cm)	20.1	20.7	21.8	22.0



外しやすいフィンガーストラップ付。

シンプル・ワイドバリエーション・機能的・適度な厚みのパッドがエントリーだけでなくベテランサイクリストにもきっと満足していただけます

SERFAS STARTER
メンズ ショートフィンガー スターター

発注番号	JAN	カラー	サイズ	価格
153824	0713835023556	ブラック	S	¥2,200 (税込¥2,420)
153825	0713835023563		M	
153826	0713835023570		L	
153827	0713835023587		XL	
153828	0713835023594	HI VIS	S	
153829	0713835023600		M	
153830	0713835023617		L	
153831	0713835023631	レッド	XL	
153832	0713835023648		S	
153833	0713835023662		M	
153834	0713835023679		L	
153835	0713835023686		XL	



●手の平のパッドが衝撃を吸収。●外しやすいフィンガーストラップ付き。●手の平は耐久性のあるマイクロファイバー素材。●親指部分はウルトラソフトな汗ふきタオル。●手の甲は伸縮性が高く快適。●手の形状に沿った自然なカーブでフィット感が抜群に優れています。

[WIDTH]
XS:7.4cm,S:7.8cm,M:8.2cm,L:8.6cm
[LENGTH]
XS:11.9cm,S:12.3cm,M:12.7cm,L:13.1cm

●手の平のパッドが衝撃を吸収。●外しやすいフィンガーストラップ付き。●手の平は耐久性のあるマイクロファイバー素材。●親指部分はウルトラソフトな汗ふきタオル。●手の甲は伸縮性が高く快適。●手の形状に沿った自然なカーブでフィット感が抜群に優れています。

SERFAS STARTER
メンズ フルフィンガー スターター

発注番号	JAN	カラー	サイズ	価格
153808	0713835018156	ブラック	S	¥2,800 (税込¥3,080)
153809	0713835018163		M	
153810	0713835023105		L	
153811	0713835023143		XL	



●手の平のパッドが衝撃を吸収。●手の平は耐久性のあるマイクロファイバー素材。●親指部分はウルトラソフトな汗ふきタオル。●手の甲は伸縮性が高く快適。●手の形状に沿った自然なカーブでフィット感が抜群に優れています。

価格に取付工賃は含まれません。品質保証はお買い上げの販売店を通して行っております。次の場合は適用されません。①海外個人輸入②オークションでの購入③他人からの譲渡④購入証明がない

サイクルツーリングに必要な機能が充実のパフォーマンスモデル

SERFAS ZEN

メンズショートフィンガーゼン

●手の平の柔らかいパッドが路面からの衝撃を吸収。●手の平の摩擦を防ぐマイクロファイバー繊維を使用。●ベルクロロージャーストラップ採用。●手の形状に沿った自然なカーブのフィット感。●親指部分のタオル素材でちょっとした額の汗を吸収。●外しやすいフィンガーストラップ付き。

発注番号	JAN	カラー	サイズ	価格
153812	0713835023150	ブラック	S	¥2,900 (税込¥3,190) 25
153813	0713835023433		M	
153814	0713835023457		L	
153815	0713835023464		XL	
153816	0713835023471	HI VIS	S	
153817	0713835023488		M	
153818	0713835023495		L	
153819	0713835023501		XL	
153820	0713835023518	レッド	S	
153821	0713835023525		M	
153822	0713835023532		L	
153823	0713835023549		XL	



各アイコンの意味

FEATURES CLOTHING / SHOE COVERS / GLOVES / SOCKS

撥水性能	防水仕様	低反発素材	ゲル素材	リフレクター
タッチスクリーン	強化素材	親指のみ汗を拭える タオル生地素材	着脱が簡単な ストラップ付き	スペリ止め

SIZE	A	B
XS	15.7	17.8
S	17	19.1
M	18.3	20.3
L	19.7	21.6
XL	21.1	24

最高のグリップ感をもたらすサマーグローブ



BBB COURSE | BBW-62

コース

発注番号	JAN	サイズ	カラー	価格
150099	4580366382485	S	ブラック	¥4,000 (税込¥4,400)
150100	4580366382492	M		
150101	4580366382508	L		
150105	4580366383468	XL		
150102	4580366382515	S	ホワイト	
150103	4580366382522	M		
150104	4580366382539	L		



●手袋を好まないライダーでも着けられるほどダイレクト感を高めたパッド無しグローブ。●アッパーは高い快適性と広い可動域を両立するデザイン。●スリップ防止のためのグリップバーを備えた、薄く通気性に優れたバーム。●ロールカフスにより簡単着用。●脱ぎやすいフィンガープル付属。

日常に使えるハイテクサマーグローブ



BBB PAVE | BBW-61

パヴェ

発注番号	JAN	サイズ	カラー	価格
150091	4580366382409	XS	ブラック	¥3,200 (税込¥3,520)
150092	4580366382416	S		
150093	4580366382423	M		
150094	4580366382430	L		
150095	4580366382447	XS	グレー	
150096	4580366382454	S		
150097	4580366382461	M		
150098	4580366382478	L		



●甲側に非常に通気性の良い素材を使用。●シームレス裁断の手の平にヒートプレスされたパッドを配置。●手の平側にはグリップバーの他、フィンガープルも付属。

価格に取付工賃は含まれません。品質保証はお買い上げの販売店を通して行っております。次の場合は適用されません。①海外個人輸入②オークションでの購入③他人からの譲渡④購入証明がない

使い心地の良いハイテクグローブ

BBB EQUIP | BBW-57

エキップ

発注番号	JAN	サイズ	カラー	価格
153914	8716683124460	S	ホワイト	¥5,500 (税込¥6,050)
153917	8716683124491	XL		



●メッシュ素材で涼しく快適。●リフレクティブ機能付。●手のひらのPU素材がやわらかく、滑りにくい。●ゲルパッドが手のひらの痛みや、もしもの時の転倒時の衝撃を吸収。●親指の汗拭きマイクロファイバー付き。

BBB HIGHCOMFORT 2.0 | BBW-59

ハイコンフォート 2.0

発注番号	JAN	サイズ	カラー	価格
153934	8716683129229	S	ネイビーブルー	¥4,500 (税込¥4,950)
153935	8716683129236	M		
153936	8716683129243	L		
153937	8716683129328	S	グレー	
153938	8716683129335	M		
153939	8716683129342	L		



着用カラー グレー

●手の平にメモリーフォームパッドとシリコン製滑り止めプリント採用。●親指部分には汗拭き用のマイクロファイバー素材。●手の甲は通気性、伸縮性に優れたライクラ素材。●脱着のしやすいフィンガーストラップ付。●光反射素材のストライプ模様。●ベルクロストラップ仕様。

BBB SPEED | BBW-60

スピード

発注番号	JAN	サイズ	カラー	価格
153940	8716683129373	S	グレー	¥4,500 (税込¥4,950)
153941	8716683129380	M		
153942	8716683129397	L		
153943	8716683129427	S	オリーブグリーン	¥4,000 (税込¥4,400)
153944	8716683129434	M		
153945	8716683129441	L		
NEW 150088	4580366382379	S	ブラック	
NEW 150089	4580366382386	M		
NEW 150090	4580366382393	L		



着用カラー グレー

社員ブログ
振動吸収性最高！ロードバイク用エアログローブ

●手の平にクラレ社製クラリーノ素材とゲルフォームパッドを採用。●アッパー部分は1ピース裁断、長いカフス部分特徴。●脱着のしやすいフィンガーストラップ付き。●手首はストラップレス仕様。

価格に取付工賃は含まれません。品質保証はお買い上げの販売店を通して行っております。次の場合は適用されません。①海外個人輸入②オークションでの購入③他人からの譲渡④購入証明がない

無駄を省いたシンプルさが人気のサマーグローブ

BBB RACER | BBW-53
レーサー

発注番号	JAN	サイズ	カラー	価格
153775	4580366344001	XL	レッド	¥2,900 (税込¥3,190)
153776	4580366344018	S	ネオンイエロー	
153779	4580366344049	XL		

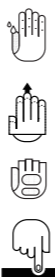

●暑い季節に最適な軽量サマーグローブ。●通気性のあるストレッチライクラの甲素材でぴったりフィット。●手の平側はゲルフォーム付きのアマラ素材でさらに快適。●親指に汗を吸い取るマイクロファイバーを使用。●指先のストラップで簡単にグローブを取り外し可能。

夏用の軽量シンプルなグローブ

BBB RACER | BBW-58
レーサー

発注番号	JAN	サイズ	カラー	価格
153918	8716683124514	S	ブラック	¥3,150 (税込¥3,465)
153922	8716683124569		ブルー	
153925	8716683124590	XL	レッド	
153926	8716683124613	S		
153928	8716683124637	L	ネオンイエロー	
153929	8716683124644	XL		
153931	8716683124675	M		
153933	8716683124699	XL		



●手の甲には通気性の良いライクラ仕様。●手のひら側にはアマラ素材でさらに快適。●親指には汗拭き素材。



女性専用デザインされ、手にしっくりとなじむ形状&サイズのグローブ。

BBB OMNIUM | BBW-47
オムニアム

発注番号	JAN	サイズ	カラー	価格
153852	8716683096484	L	ブラック/レッド	¥3,600 (税込¥3,960)
153853	8716683096491	XL		
153856	8716683096569	L	ブラック/ホワイト/マゼンタ	
153857	8716683096576	XL		



●ストレッチ&メッシュの大人可愛い、色デザイン。●手の平側はゲルフォーム付きのアマラ素材でさらに快適。●マイクロファイバーストロック。

価格に取付工賃は含まれません。品質保証はお買い上げの販売店を通して行っております。次の場合は適用されません。①海外個人輸入②オークションでの購入③他人からの譲渡④購入証明がない

暑い時期に快適な夏専用グローブ

BBB COOLDOWN | BBW-56
クールダウン

発注番号	JAN	サイズ	カラー	価格
153890	8716683124217	S	ブラック	¥2,500 (税込¥2,750)
153891	8716683124224	M		
153892	8716683124231	L		
153893	8716683124248	XL		
153894	8716683124255	XXL		
153895	8716683124262	S	レッド	
153896	8716683124279	M		
153897	8716683124286	L		
153898	8716683124293	XL		
153899	8716683124309	XXL		
153900	8716683124316	S	ネオンイエロー	
153901	8716683124323	M		
153902	8716683124330	L		
153903	8716683124347	XL		
153904	8716683124354	XXL		
153905	8716683124361	S	ホワイト	
153906	8716683124378	M		
153907	8716683124385	L		
153908	8716683124392	XL		
153909	8716683124408	XXL		

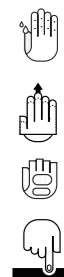

人気 No.2

●甲はメッシュ素材で高い通気性。●手の平はゲルを広く配置し、さらなる快適性を実現。●手首はベルクロストラップ。●親指には汗ふき用の素材

涼しさを追求したショートフィンガーグローブ

BBB AIRROAD | BBW-51
エアロード

発注番号	JAN	サイズ	カラー	価格
153760	4580366330752	S	ブラック	¥3,300 (税込¥3,630)
153761	4580366330769	M		
153762	4580366330776	L		
153764	4580366330790	S	ホワイト	
153765	4580366330806	M		
153766	4580366330813	L		



●甲側は通気性に優れたエアメッシュ素材。●指ストラップで簡単にグローブを取り外し。●手の平側は通気性があり、一部にPUを配することでグリップを確保。●ゲルパッドが手の疲労や衝撃から保護。●マイクロファイバー使用の親指部分は汗拭き用。●手首は動きを妨げないようカットされ、ベルクロ製リストロック付。

社員ブログ
ゲルパッドを使った快適性最高のロードバイク用グローブ

BBB SUBZERO | BWG-28
サブゼロ

発注番号	JAN	サイズ	カラー	価格
153876	4580366357650	XS	ブラック	¥11,000 (税込¥12,100)
153877	4580366357667	S		



●氷点下にも対応する最新冬用ロードバイクグローブ。独自のミトン形状は指の表面積を減らして寒さを軽減。●親指と人差し指を自由にすることで、確実なブレーキとシフト操作。●ミクロの穴を持つEUROTEX層が風や雨を防ぎ、汗を効率的に排出。●ロードバイクの高速走行時でも暖かさを維持しながら手はいつもドライで快適。●外側は水を弾くTiox素材。●グローブインナーとアウターを別々で縫製して組み合わせることで、グローブを2枚重ねたような暖かさ。●親指と指先はCralino素材で補強。



ソフトシェル素材を採用する
擦れる部分には補強が加えられている
photo: cyclowired

価格に取付工賃は含まれません。品質保証はお買い上げの販売店を通して行っております。次の場合は適用されません。①海外個人輸入②オークションでの購入③他人からの譲渡④購入証明がない

BBB SUBZERO 2×2 | BWG-35

発注番号	JAN	サイズ	カラー	価格
153673	8716683126402	XS	ブラック	¥11,000 (税込¥12,100)
153674	8716683126419	S		
153675	8716683126426	M		
153676	8716683126433	L		
153677	8716683126440	XL		



社員ブログ
0°C以下対応の
自転車グローブ



●氷点下にも対応する最新冬用ロードバイクグローブ・独自のミトン形状は指の表面積を減らして寒さを軽減。●親指と人差し指を自由にすることで、確実なブレーキとシフト操作。●ミクロの穴を持つEUROTEX層が風や雨を防ぎ、汗を効率的に排出。●ロードバイクの高速走行時でも暖かさを維持しながら手はいつもドライで快適。●外側は水を弾くTiox素材。●グローブインナーとアウトターを別々で縫製して組み合わせることで、グローブを2枚重ねたような暖かさ。●親指と指先はCralino素材で補強。

BBB最高峰、妥協のないウィンターグローブ

BBB WINTER PROSHIELD | BWG-39

発注番号	JAN	サイズ	カラー	価格
153967	8716683130348	XS	ブラック	¥8,500 (税込¥9,350)
153968	8716683130355	S		
153969	8716683130362	M		
153970	8716683130379	L		



●防水仕様でありながら高い通気性を発揮するパワーインサート・メンブレン。(耐水性 10,000mm/透湿性 10,000g) ●手先の操作を邪魔しない薄さを保ちながら高い防寒性を保つ、ハルシ断熱材。●安全性を高めるリフレクティブサイドパネル。●衝撃減衰性の高いポロンフォームパッド。●断熱性が高く、手首を暖かく保つネオプレン製カフス。●タッチスクリーン対応。5°C~-10°C迄対応。

真冬の競技に最適な防水・透湿機能付プレミアムウィンターグローブ

BBB WATERSHIELD | BWG-32

発注番号	JAN	サイズ	カラー	価格
153880	4580366357698	XS	ブラック	¥8,500 (税込¥9,350)
153881	4580366357704	S		
153882	4580366357711	M		
153883	4580366357728	L		
153884	4580366357735	XL	ネオンイエロー	
153885	4580366357742	XS		
153886	4580366357759	S		
153887	4580366357766	M		
153888	4580366357773	L		
153889	4580366357780	XL		



●手に馴染むよう立体縫製されているため、ハンドルが握りやすい。●インナーレイヤーがずれない構造で縫製されているため、はめたときのフィット感と暖かさが特徴。●防水・透湿機能付きで真冬の厳しい寒さの中でも、グローブ内はドライに保つことが出来、暖かく快適。●タッチスクリーン対応。●リフレクター機能付き。●手首はベルクロ口付45mmネオプレン製で風の浸入を防ぎます。



グリップ力に富んだ素材を配置



指の関節には蛇腹生地を採用

photo : cyclowired

価格に取付工賃は含まれません。品質保証はお買い上げの販売店を通して行っております。次の場合は適用されません。①海外個人輸入②オークションでの購入③他人からの譲渡④購入証明がない

スリム且つ保温性の高い定番ウィンターグローブ

BBB WINTER COLDSHIELD | BWG-37

発注番号	JAN	サイズ	カラー	価格
153959	8716683130201	XS	ブラック	¥6,000 (税込¥6,600)
153960	8716683130218	S		
153961	8716683130225	M		
153962	8716683130232	L		



●指先にリフレクティブ素材のスティッチ採用。●防風/防水仕様。●衝撃減衰性の高いポロンフォームパッド。●ジャージ袖口をカバーすることもできるベルクロ仕様カフス。●タッチスクリーン対応。●5°C~-5°C対応。

暗闇での視認性を最大限高めたコールドシールド

BBB WINTER COLDSHIELD REFLECTIVE | BWG-38

発注番号	JAN	サイズ	カラー	価格
153963	8716683130270	XS	ブラック	¥6,200 (税込¥6,820)
153964	8716683130287	S		
153965	8716683130294	M		
153966	8716683130300	L		



●甲の部分が全てリフレクティブ素材、高い安全性。●防風/防水仕様。●衝撃減衰性の高いポロンフォームパッド。●ジャージ袖口をカバーすることもできるベルクロ仕様カフス。●タッチスクリーン対応。●5°C~-5°C迄対応。

BBB COLDSHIELD | BWG-22

発注番号	JAN	サイズ	カラー	価格
153875	4580366357643	XL	ブラック	¥6,800 (税込¥7,480)



ソフトシェル素材を採用する



擦れる部分には補強が加えられている

photo : cyclowired

●ミドルグレードの冬用防寒グローブ・高い防寒性と防風性を持つソフトシェル。●柔らかく操作しやすい素材。●親指と人差し指はCLARINO素材で補強。●手首は45mmのネオプレン製で風の浸入を軽減。

社員ブログ
0°Cでも使える暖かさ
高い操作性が特徴のグローブ



価格に取付工賃は含まれません。品質保証はお買い上げの販売店を通して行っております。次の場合は適用されません。①海外個人輸入②オークションでの購入③他人からの譲渡④購入証明がない

初冬に最適な軽量ミッドウィンターグローブ



BBB WINTER CONTROLZONE | BWG-36
ウィンターコントロールゾーン

発注番号	JAN	サイズ	カラー	価格
153951	8716683130065	XS	ブラック	¥4,500 (税込¥4,950)
153952	8716683130072	S		
153953	8716683130089	M		
153954	8716683130096	L		
153955	8716683130133	XS	イエロー	
153956	8716683130140	S		
153957	8716683130157	M		
153958	8716683130164	L		



●高い操作性と防風性。●安全性を高めるリフレクティブサイドパネル。●断熱性が高く、手首を暖かく保つネオプレン製カフス。●手の平に薄さと耐久性を両立したアマラ生地、クラリーノ素材を採用。●振動を和らげるフォームパッド。●手が滑らないシリコングリップ。●タッチスクリーン対応。●10℃~0℃対応。

操作性抜群の防風ミッドウィンターグローブ

BBB CONTROLZONE | BWG-21
コントロールゾーン

発注番号	JAN	サイズ	カラー	価格
153868	4580366357575	S	ネオンイエロー	¥4,500 (税込¥4,950)
153871	4580366357605	XL		



手首が動かしやすいように蛇腹生지가 親指と人差し指の間に補強が加えられている
photo: cyclowired

●初冬向け防風グローブ。●軽量で薄手のため、高い操作性。●防風性がありながら湿気を逃がす素材で蒸れずに温かい。●手の平部分は快適なゲルパッド付き。●薄手で防風性があるため、レースシールド(BWG-11)やインナーシールド(BWG-27)と組み合わせて使用すればハイエンドモデル並みの防寒性。●タッチパネル対応。

撥水加工のウィンドブロック付きサーモ・ファブリック製グローブ

BBB RACESHIELD WB | 2.0 | BWG-33
レースシールド ウィンドブロック

発注番号	JAN	サイズ	カラー	価格
153946	8716683126273	XS	ブラック	¥4,200 (税込¥4,620)
153947	8716683126280	S		
153948	8716683126297	M		
153949	8716683126303	L		
153950	8716683126310	XL		



●手の甲に撥水ウィンドブロッカーを搭載。●視認性向上のための反射プリント。●長く取られたカフス部分。●スマートフォンなどのタッチスクリーン対応。●手の平及び指部分にシリコン製滑り止めプリント採用。

価格に取付工賃は含まれません。品質保証はお買い上げの販売店を通して行っております。次の場合は適用されません。①海外個人輸入②オークションでの購入③他人からの譲渡④購入証明がない

BBB INNERSHIELD | BWG-27
インナーシールド

発注番号	JAN	サイズ	カラー	価格
153550	8716683088625	フリー	ブラック	¥2,000 (税込¥2,200)



●グローブの下に装着して保温性を向上させるインナーグローブ。●セラミックとナノファイバーを組み合わせて体からの放射熱を赤外線として反射して体を温める。●FAR INFRARED TECHNOLOGY素材を使用。●伸縮性の高いフリーサイズ。

BBB RACESHIELD | BWG-11
レースシールド

発注番号	JAN	サイズ	カラー	価格
153858	4580366357476	XS	ブラック	¥3,800 (税込¥4,180)
153859	4580366357483	S		
153860	4580366357490	M		
153861	4580366357506	L		
153862	4580366357513	XL		



●2つの使い方ができる冬用マルチグローブ・春や秋に最適な中程度の防寒性●軍手よりも薄い生地でありながら、細い繊維で高密度に編むことで高い保温力。●スマートフォンなどのタッチスクリーン対応。●滑り止めのシリコンプリント。●薄手で通気性が高いため、コントロールゾーン(BWG-21)と組み合わせて使用すればハイエンドモデル並みの防寒性。●グローブを重ねて使用すれば体温に合わせて調節できるので、手の蒸れを予防できます。●ロードバイクやクロスバイクに最適なグローブ。



手のひら全体にグリッパーが配されている 手首部分は柔軟性のあるスリッポンタイプ
photo: cyclowired

シンプル・ワイドバリエーション・機能的・適度な厚みのパッドがエントリーだけでなくベテランサイクリストにもきっと満足していただけます

SEERFAS STARTER
メンズフルフィンガー スターター

発注番号	JAN	カラー	サイズ	価格
153808	0713835018156	ブラック	S	¥2,800 (税込¥3,080)
153809	0713835018163		M	
153810	0713835023105		L	
153811	0713835023143		XL	



●手の平のパッドが衝撃を吸収。●手の平は耐久性のあるマイクロファイバー素材。●親指部分はウルトラソフトな汗ふきタオル。●手の甲は伸縮性が高く快適。●手の形状に沿った自然なカーブでフィット感が抜群に優れています。

軽量、速乾、柔らかな素材、痛みの軽減すべてを実現した最高グレードのフルフィンガーグローブ

SEERFAS RX
メンズフルフィンガー RX

発注番号	JAN	カラー	サイズ	価格
153804	0713836003502	ブラック	S	¥4,800 (税込¥5,280)
153805	0713836003519		M	
153806	0713836003526		L	
153807	0713836003533		XL	



●尺骨神経の圧迫を軽減する立体パッド。●RXグローブ技術が手の痺れを軽減。●振動を吸収するゲルパッド。●柔軟性、快適さと耐久性を高めるパッド配置。●ウルトラソフトなスエードタオルを親指部分に使用。●通気性が良く、丈夫なストレッチメッシュ素材。●手の形状に沿った自然なカーブ。●手の平のグリップ力を高めるシリコンコーティング。

価格に取付工賃は含まれません。品質保証はお買い上げの販売店を通して行っております。次の場合は適用されません。①海外個人輸入②オークションでの購入③他人からの譲渡④購入証明がない



FUSEはドイツのケルンでデザインされ、世界中のライダーに愛用されているプロテクションギアのブランドです。プロライダーからビギナーまで世界中のどんなライディングシーンでも、FUSEのプロテクションはライディングをもっと高いレベルに持っていくための自信を与えます。最新のプロテクションギアは新しいデザイン・素材・技術を追加し、もちろんFuseパッドの特長として知られている「完全無欠」な品質を保っています。



SAS-TEC
SAS-TECの粘弾性ポリウレタンフォームインサートは、激しい衝撃を吸収することを可能とするために特別に開発されました。オメガパッドに使用されているこの素材は、本来の状態では柔らかく柔軟性がありますが、衝撃を受けると剛体のように反応し、そのエラストック構造にエネルギーを吸収して分散させます。最も厳しいヨーロッパの安全基準を満たすためにドイツで開発された、このモーターサイクル用プロテクションギアのための素材以上にあなたの身体を保護するのに適した物はありません。

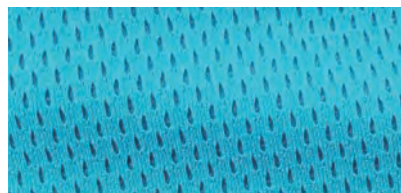

ドライフィットメッシュ
革新的なオメガパッドに欠かせない素材。この超薄型の通気性と耐久性に優れた素材は、激しいセッションや真夏の暑い気候でも、パッドの背面の通気性と快適性を維持します。



コーデュラ
FUSEプロテクションは、世界で最も耐久性と信頼性に優れた生地の一つであるコーデュラをパッドに使用しています。軍隊、登山、工業などの分野で使用されているコーデュラは、耐久性があり、擦り傷、引き裂き、擦り傷に強い素材です。磨耗の激しい部分に使用するのに最適な素材で、この素材を使用することでパッドを何年も何年も長持ちさせることができます。



シャークスキン
この特別に設計された「グリッパー」はネオプレンとシリコンで作られており、パッドを所定の位置に保ち、ライディング中にパッドが滑ったり動いたりするのを防ぎます。ストラップの使用量を減らしたり、ストラップを使わないことも可能になるので、シャークスキンのグリッパーはライディング中に快適さと保護を維持するために必要不可欠なパーツです。この小さな、しかし重要な機能が、FUSEパッドを他の追随を許さないものになっています。

		S	M	L
A	cm	19.7	20.5	21.3
	in.	7.5	8	8.4
B	cm	18.8	19.5	20.2
	in.	7.4	7.7	7.9

グローブサイズの計り方
幅：利き手の指の下で、いちばん広い部分の外周を測定します。
長さ：手のひらの下（手首に当たる部分）から中指の上までを測ります。

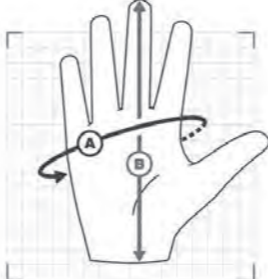

FUSEのデザイン思想を反映しつつ、よりオフロードでのコンフォート性能を追求したMTBグローブ

NEW

FUSE ECHO
エコー

発注番号	JAN	サイズ	カラー	価格
620452	4580366379706	S	ブラック	¥6,000 (税込¥6,600)
620453	4580366379713	M		
620454	4580366379720	L		



●快適性を高めるベンチレーションとゲル・インサートを備えた頑強なシンセティックレザー素材のバーム。●スリムなシルエットを実現した、耐久性に優れたポリエステルとPUの混合素材を使用したアッパー。●グリップ力を高めるシリコンプリント。●ベルクロストラップを採用したネオプレン製カフス。

ハンドルバーとの一体感を一切妥協したくないライダーのための、FUSEブランドで最もスリムなミニマルグローブ

NEW

FUSE STEALTH
ステルス

発注番号	JAN	サイズ	カラー	価格
620455	4580366379737	S	ブラック	¥5,200 (税込¥5,720)
620456	4580366379744	M		
620457	4580366379751	L		
620458	4580366379768	S	グリーン	
620459	4580366379775	M		
620460	4580366379782	L		



●頑強でありつつも薄手なマイクロファイバー素材で作られたベンチレーション付きバーム。●スリムなシルエットを実現した、耐久性に優れたポリエステルとPUの混合素材を使用したアッパー。●プレーキフィンガーにシリコンプリントを配置。●マルチフィットガゼットとプルタブを備えたネオプレン製カフス。

スリムフィットながら高品質マテリアルと補強した親指エリアにより高い耐久性を持たせた FUSEクラシカルグローブ

FUSE アルファ

発注番号	JAN	カラー	サイズ	価格
620001	4055822501231	ブラック	S	¥5,000 (税込¥5,500)
620002	4055822501248		M	
620003	4055822501255		L	



素材：手の平/ベンチレーションホール付きシンセティックレザー
アッパー/2WAYメッシュ素材+ツイル生地
重量：58g
●指上端に補強。●汗を拭えるマイクロファイバー素材の親指。●プレーキフィンガーにシリコンプリントを配置。●調整可能なベルクロリストストラップ。

スリムフィットながら高品質マテリアルと補強した親指エリアにより高い耐久性を持たせた FUSEクラシカルグローブ

NEW

FUSE ALPHA YOUTH
アルファユース

発注番号	JAN	サイズ	カラー	価格
620422	4580366379409	S	ブラック	¥5,000 (税込¥5,500)
620423	4580366379416	M		
620424	4580366379423	L		



素材：手の平/ベンチレーションホール付きシンセティックレザー
アッパー/2WAYメッシュ素材+ツイル生地
●指上端に補強。●汗を拭えるマイクロファイバー素材の親指。●プレーキフィンガーにシリコンプリントを配置。●調整可能なベルクロリストストラップ。
※ユースサイズ

ライト
ミッドレンジ
サドル
ポンプ
カギ
ミッドレンジ
キックスタンド
フエント
カコ
バスケット
バッグ
ボトル
ケージ
サス
フォーク
ブレーキ
サドル
BB
クランク
ペダル
ホイール
タイヤ
BMX
用
グローブ
ケミカル
その他
完成
車
補修
品

ライト
ミッドレンジ
サドル
ポンプ
カギ
ミッドレンジ
キックスタンド
フエント
カコ
バスケット
バッグ
ボトル
ケージ
サス
フォーク
ブレーキ
サドル
BB
クランク
ペダル
ホイール
タイヤ
BMX
用
グローブ
ケミカル
その他
完成
車
補修
品

オメガパッドのノウハウから耐久性の高い素材を洗練されたグローブへ落とし込んだ、パフォーマンスとルックスを両立したストラップレスグローブ

NEW

FUSE PROTECTION OMEGA GLOBAL
オメガグローバル

発注番号	JAN	サイズ	カラー	価格
620425	4580366379430	S	カリビックフェード (ブラック)	¥5,000 (税込¥5,500)
620426	4580366379447	M		
620427	4580366379454	L		
620428	4580366379461	S	グレー	
620429	4580366379478	M		
620430	4580366379485	L		



素材:手の平/ベンチレーションホール付きシンセティックレザー
アッパー/ポリエステル+PUファブリック
参考重量:58g
●ストラップレススリムデザイン。●指上端に補強。●着けやすいシンセティックレザー製フルタブ。●汗を拭えるマイクロファイバー素材の親指。●プレーキフィンガーにシリコンプリントを配置。●ネオプレン素材スリーブ。

オメガパッドのノウハウから耐久性の高い素材を洗練されたグローブへ落とし込んだ、パフォーマンスとルックスを両立したストラップレスグローブ

NEW

FUSE PROTECTION OMEGA SONAR
オメガソナー

発注番号	JAN	サイズ	価格
620431	4580366379492	S	¥5,000 (税込¥5,500)
620432	4580366379508	M	
620433	4580366379515	L	



素材:手の平/ベンチレーションホール付きシンセティックレザー
アッパー/ポリエステル+PUファブリック
重量:58g
●ストラップレススリムデザイン。●指上端に補強。●着けやすいシンセティックレザー製フルタブ。●汗を拭えるマイクロファイバー素材の親指。●プレーキフィンガーにシリコンプリントを配置。●ネオプレン素材スリーブ。

オメガパッドのノウハウから耐久性の高い素材を洗練されたグローブへ落とし込んだ、パフォーマンスとルックスを両立したストラップレスグローブ

FUSE PROTECTION オメガ

発注番号	JAN	カラー	サイズ	価格
620004	4055822501279	ブラック	S	¥4,500 (税込¥4,950)
620005	4055822501286		M	
620006	4055822501293		L	



素材:手の平/ベンチレーションホール付きシンセティックレザー
アッパー/ポリエステル+PUファブリック
重量:58g(カフエ、ターボ)44g
●ストラップレススリムデザイン。●指上端に補強。●着けやすいシンセティックレザー製フルタブ。●汗を拭えるマイクロファイバー素材の親指。●プレーキフィンガーにシリコンプリントを配置。●ネオプレン素材スリーブ。
※オメガグローブは、アルファグローブやクロマグローブよりもタイトにフィットするようにデザインされています。サイズ表で手のサイズが中間の方は、上のサイズをお選びください。

最高品質の素材を使用しライダーがテストしたスリムフィットを実現した、刺激的なカラーフレーバーを持つユニークデザイングローブ

NEW

FUSE PROTECTION CHROMA K/O
クロマ K/O

発注番号	JAN	サイズ	カラー	価格
620437	4580366379553	S	ブラック	¥5,000 (税込¥5,500)
620438	4580366379560	M		
620439	4580366379577	L		
620443	4580366379614	S	レッド	
620444	4580366379621	M		
620445	4580366379638	L		



素材:手の平/ベンチレーションホール付きシンセティックレザー
アッパー/ポリエステル+PUファブリック
重量:51g
●人差し指、親指に補強。●汗を拭えるマイクロファイバー素材の親指。●プレーキフィンガーにシリコンプリントを配置。●調整可能なベルクロリストストラップ。

価格に取付工賃は含まれません。品質保証はお買い上げの販売店を通して行っております。次の場合は適用されません。①海外個人輸入②オークションでの購入③他人からの譲渡④購入証明がない

最高品質の素材を使用しライダーがテストしたスリムフィットを実現した、刺激的なカラーフレーバーを持つユニークデザイングローブ

NEW

FUSE PROTECTION CHROMA YOUTH K/O
クロマ ユース K/O

発注番号	JAN	サイズ	カラー	価格
620434	4580366379522	S	ブラック	¥5,000 (税込¥5,500)
620435	4580366379539	M		
620436	4580366379546	L		
620440	4580366379584	S		
620441	4580366379591	M	レッド	
620442	4580366379607	L		



※ユースサイズ
素材:手の平/ベンチレーションホール付きシンセティックレザー
アッパー/ポリエステル+PUファブリック※ユースサイズ
●人差し指、親指に補強。●汗を拭えるマイクロファイバー素材の親指。●プレーキフィンガーにシリコンプリントを配置。●調整可能なベルクロリストストラップ。

最高品質の素材を使用しライダーがテストしたスリムフィットを実現した、刺激的なカラーフレーバーを持つユニークデザイングローブ

NEW

FUSE PROTECTION CHROMA CRAZY SNAKE
クロマ クレイジースネーク

発注番号	JAN	サイズ	カラー	価格
620449	4580366379676	S	ブラック	¥5,000 (税込¥5,500)
620450	4580366379683	M		
620451	4580366379690	L		



素材:手の平/ベンチレーションホール付きシンセティックレザー
アッパー/ポリエステル+PUファブリック
重量:51g
●人差し指、親指に補強。●汗を拭えるマイクロファイバー素材の親指。●プレーキフィンガーにシリコンプリントを配置。●調整可能なベルクロリストストラップ。

最高品質の素材を使用しライダーがテストしたスリムフィットを実現した、刺激的なカラーフレーバーを持つユニークデザイングローブ

NEW

FUSE PROTECTION CHROMA YOUTH CRAZY SNAKE
クロマ ユース クレイジースネーク

発注番号	JAN	サイズ	カラー	価格
620446	4580366379645	S	ブラック	¥5,000 (税込¥5,500)
620447	4580366379652	M		
620448	4580366379669	L		



※ユースサイズ
素材:手の平/ベンチレーションホール付きシンセティックレザー
アッパー/ポリエステル+PUファブリック
●人差し指、親指に補強。●汗を拭えるマイクロファイバー素材の親指。●プレーキフィンガーにシリコンプリントを配置。●調整可能なベルクロリストストラップ。

価格に取付工賃は含まれません。品質保証はお買い上げの販売店を通して行っております。次の場合は適用されません。①海外個人輸入②オークションでの購入③他人からの譲渡④購入証明がない

STAMPペダル専用ソール形状を開発したクランクペダルファン
待望のMTB/BMX用シューズ

〈アウトソール部〉
●独自に開発した「MC2 コンパウンド」が確実なグリップと耐久性を約束。●スタンプペダルに最適化されたペダルエリア。●歩行時にも妥協のないよう考え抜かれたつま先とかかとのかかとのかかとの形状はグリップ性能抜群。●EVA ミッドソールが衝撃を吸収し快適な履き心地を生み出します。



フラットペダル用

crankbrothers STAMP BOA
スタンプ BOA

発注番号	JAN	サイズ	価格
170400	0641300300034	25cm(7inch)	¥24,800 (税込¥27,280)
170401	0641300300058	26cm(8inch)	
170402	0641300300072	27cm(9inch)	
170403	0641300300096	28cm(10inch)	



カラー:ブラック/ゴールド ブラックアウトソール
〈アッパー部〉
●微調整が効くBOAシステムを採用する事で確実な締め心地を提供。●メッシュウィンドウが足の蒸れを逃がします。●パッド付タンが足の甲を保護。●TPU補強部分が摩擦を防ぎます。●隠れたアイレットが耐久性ばかりではなくシンプルなかっこよさを引き立てます。

フラットペダル用

crankbrothers STAMP SPEEDLACE
スタンプスピードレース

発注番号	JAN	カラー	サイズ	価格
170404	0641300300201	グリーン/オレンジ ブラックアウトソール	25cm(7inch)	¥20,800 (税込¥22,880)
170405	0641300300225		26cm(8inch)	
170406	0641300300249		27cm(9inch)	
170407	0641300300263		28cm(10inch)	
170408	0641300300379	グレー/レッド ブラックアウトソール	25cm	
170409	0641300300393		26cm	
170410	0641300300416		27cm	
170411	0641300300430		28cm	



〈アッパー部〉
●スピードレース&ストラップで素早く確実な締め心地。●安全性のためレースをしまい込むメッシュポケット付き。●メッシュウィンドウが足の蒸れを逃がします。●パッド付タンが甲を保護。●TPU補強部分が摩擦を防ぎます。●隠れたアイレットが耐久性ばかりではなくシンプルなかっこよさを引き立てます。

MTB・バイクトリアル界のスーパースター-Fabio Wibmer使用モデル

フラットペダル用

crankbrothers STAMP LACE
スタンプレース

発注番号	JAN	カラー	サイズ	価格
170412	0641300300546	ブラック/レッド ブラックアウトソール	25cm(7inch)	¥16,800 (税込¥18,480)
170413	0641300300560		26cm(8inch)	
170414	0641300300584		27cm(9inch)	
170415	0641300300607		28cm(10inch)	
170416	0641300300621	ネイビー/シルバー ガムアウトソール	29cm(11inch)	
170417	0641300302588		25cm(7inch)	
170418	0641300302601		26cm(8inch)	
170419	0641300302625		27cm(9inch)	
170420	0641300302649	ホワイ/ホワイ ガムアウトソール ※シングネチャーモデル	28cm(10inch)	
170421	0641300302663		29cm(11inch)	
170422	0641300300881		25cm(7inch)	
170423	0641300300904		26cm(8inch)	
170424	0641300300928	ブラック/シルバー ガムアウトソール	27cm(9inch)	
170425	0641300300942		28cm(10inch)	
170426	0641300300966		29cm(11inch)	
170427	0641300301055		25cm(7inch)	
170428	0641300301079		26cm(8inch)	
170429	0641300301093	ブラック/シルバー ガムアウトソール	27cm(9inch)	
170430	0641300301116		28cm(10inch)	
170431	0641300301130		29cm(11inch)	



安全のためシューレースを隠せるポケット付き



選手インプレッション
実走インプレレビュー
by 山中真

社員ブログ
バイクトリアルライダー
によるインプレ

〈アッパー部〉
●ラウンドレースが素早く確実な締め心地を提供。●安全性のためレースをしまい込むメッシュポケット付き。●メッシュウィンドウが足の蒸れを逃がします。●パッド付タンが甲を保護。●TPU補強部分が摩擦を防ぎます。●隠れたアイレットが耐久性ばかりではなくシンプルなかっこよさを引き立てます。

価格に取付工賃は含まれません。品質保証はお買い上げの販売店を通して行っております。次の場合は適用されません。①海外個人輸入②オークションでの購入③他人からの譲渡④購入証明がない

エンデューロレースをメインターゲットにトレイルライドも使用可能な、
クランクブラザーズ押しオールラウンドMTBシューズ

〈アウトソール部〉
●傾斜のついたクリートボックス Match Box により様々な MTB ペダルに適合。●独自に開発した「MC1 コンパウンド」によりクリートの着脱が容易。●歩行時を考慮に入れたソール形状。●ペダリングパワーを最大限伝える硬質なソール。●EVA 中敷きがショックを吸収し快適な履き心地。



ビンディングペダル用
エンデューロシューズ

crankbrothers MALLETT E BOA
マレット E BOA

発注番号(JAN)	カラー	サイズ	価格
170440 0641300301901	ブラック/ゴールド ブラックアウトソール	25cm(7inch)	¥27,800 (税込¥30,580)
170441 0641300301925		26cm(8inch)	
170442 0641300301949		27cm(9inch)	
170443 0641300301963		28cm(10inch)	



〈アッパー部〉
●BOAシステムが微調整が効く 確実な締め心地を提供。●メッシュウィンドウが足の蒸れを逃がします。●パッド付タンが甲を保護。●TPU補強部分が摩擦を防ぎます。●隠れたアイレットが耐久性ばかりではなくシンプルなかっこよさを引き立てます。

DH競技をターゲットにクランクブラザーズが創り
あげた究極のMTBシューズ

ビンディングペダル用
ダウンヒルシューズ

crankbrothers MALLETT LACE
マレットレース

発注番号(JAN)	カラー	サイズ	価格
170432 0641300301567	ブラック/レッド ブラックアウトソール	25cm(7inch)	¥19,800 (税込¥21,780)
170433 0641300301581		26cm(8inch)	
170434 0641300301604		27cm(9inch)	
170435 0641300301628		28cm(10inch)	
170436 0641300302755	ネイビー/シルバー ガムアウトソール	25cm	
170437 0641300302779		26cm	
170438 0641300302793		27cm	
170439 0641300302816		28cm	



〈アッパー部〉
●ラウンドレースが素早く確実な締め心地を提供。●安全性のためレースをしまい込むメッシュポケット付き。●メッシュウィンドウが足の蒸れを逃がします。●パッド付タンが甲を保護。●TPU補強部分が摩擦を防ぎます。●隠れたアイレットが耐久性ばかりではなくシンプルなかっこよさを引き立てます。

価格に取付工賃は含まれません。品質保証はお買い上げの販売店を通して行っております。次の場合は適用されません。①海外個人輸入②オークションでの購入③他人からの譲渡④購入証明がない

ビンディングペダル用
エンデューロシューズ

crankbrothers MALLETT E SPEEDLACE
マレット E スピードレース

発注番号(JAN)	カラー	サイズ	価格
170444 0641300302076	ブラック/シルバー ブラックアウトソール	25cm(7inch)	¥23,800 (税込¥26,180)
170445 0641300302090		26cm(8inch)	
170446 0641300302113		27cm(9inch)	
170447 0641300302137		28cm(10inch)	
170448 0641300302243		25cm	
170449 0641300302267	グリーン/ブルー ガムアウトソール	26cm	
170450 0641300302281		27cm	
170451 0641300302304		28cm	



〈アッパー部〉
●スピードレース&ストラップが素早く確実な締め心地を提供。●安全性のためレースをしまい込むメッシュポケット付き。●メッシュウィンドウが足の蒸れを逃がします。●パッド付タンが甲を保護。●TPU補強部分が摩擦を防ぎます。●隠れたアイレットが耐久性ばかりではなくシンプルなかっこよさを引き立てます。

エンデューロレースをメインターゲットにトレイルライドも使用可能な、
クランクブラザーズ押しオールラウンドMTBシューズ

ビンディングペダル用
エンデューロシューズ

crankbrothers MALLETT E LACE
マレット E レース

発注番号(JAN)	カラー	サイズ	価格
170452 0641300302410	ブラック/ブルー ブラックアウトソール	25cm(7inch)	¥19,800 (税込¥21,780)
170453 0641300302434		26cm(8inch)	
170454 0641300302458		27cm(9inch)	
170455 0641300302472		28cm(10inch)	



〈アッパー部〉
●ラウンドレースが素早く確実な締め心地を提供。●安全性のためレースをしまい込むメッシュポケット付き。●メッシュウィンドウが足の蒸れを逃がします。●パッド付タンが甲を保護。●TPU補強部分が摩擦を防ぎます。●隠れたアイレットが耐久性ばかりではなくシンプルなかっこよさを引き立てます。

crankbrothers SHOELACE-BOA REPLACEMENT KIT

シューレース BOA リプレースメント キット

発注番号	JAN	価格
171001	4580366373483	¥3,300 (税込¥3,630)

●BOA用リプレースシューレース(+BOA)。



crankbrothers SHOELACE - SPEEDLACE

シューレース スピードレース

発注番号	JAN	カラー	価格
171002	4580366373490	ブラック	¥1,800 (税込¥1,980)
171003	4580366373506	レッド	
171004	4580366373513	オレンジ	
171005	4580366373520	ライトブルー	
171006	4580366373537	ホワイト	
171007	4580366373544	シルバー	



●スピードレース用リプレースシューレース。

crankbrothers SHOELACE-ROUNDED LACE

シューレース ラウンド レース

発注番号	JAN	カラー	サイズ	価格
171008	4580366373551	ブラック	S/M	¥1,100 (税込¥1,210)
171009	4580366373568	レッド		
171010	4580366373575	オレンジ		
171011	4580366373582	ライトブルー		
171012	4580366373599	ホワイト		
171013	4580366373605	シルバー		
171014	4580366373612	ブラック		
171015	4580366373629	レッド	L/XL	
171016	4580366373636	オレンジ		
171017	4580366373643	ライトブルー		
171018	4580366373650	ホワイト		
171019	4580366373667	シルバー		



●レース用リプレースシューレース

MTB専用ソックス

crankbrothers SHOELACE-ROUNDED LACE

シューレース ラウンドレース

発注番号	JAN	カラー	サイズ	価格
157100	4580366373292	ブラック/ゴールド/グレー	S/M	¥2,300 (税込¥2,530)
157101	4580366373308	ブラック/ゴールド/グレー	L/XL	
157102	4580366373315	ネイビーブルー/ホワイト	S/M	
157103	4580366373322	ネイビーブルー/ホワイト	L/XL	
157104	4580366373339	ホワイト/ブラウン/ブラック	S/M	
157105	4580366373346	ホワイト/ブラウン/ブラック	L/XL	
157106	4580366373353	ブラック/レッド/グレー	S/M	
157107	4580366373360	ブラック/レッド/グレー	L/XL	
157108	4580366373377	ブラック/オレンジ/グリーン	S/M	
157109	4580366373384	ブラック/オレンジ/グリーン	L/XL	



S/M:39-41(Euro) L/XL:42-47(Euro)

●ポリプロピレン、ナイロン、ポリウレタンのブレンド。
●圧縮フィット、パフォーマンスリブ、快適な通気性と摩擦を低減したプロフィールでベダリングパフォーマンスを確かなものにします。

価格に取付工賃は含まれません。品質保証はお買い上げの販売店を通して行っております。次の場合は適用されません。①海外個人輸入②オークションでの購入③他人からの譲渡④購入証明がない

サーモライト素材の軽くて暖かい冬用定番ソックス

BBB THERMOFEET

サーモフィット

BBB	発注番号	JAN	サイズ	足首高さ	カラー	価格
BSO-17	159353	4580366357834	35/38	150mm	ブラック	¥2,200 (税込¥2,420)
	159354	4580366357841	39/43			
	159355	4580366357858	44/47			
	159356	4580366357865	35/38		ネオンイエロー	
	159357	4580366357872	39/43			
159358	4580366357889	44/47				



photo: cyclowired

土踏まず部分は伸縮性が高くなっている

社員ブログ
春秋の使いまわしも
便利なウィンターソックス



●高い保温性のサーモライト素材採用で、万が一の浸水でも快適で暖かい。●伸縮性が高く足にフィット。
●甲の部分は表面積の多いライン形状。●土踏まずの周囲に伸縮性のある素材を使い足にジャストフィット。



ハイコストパフォーマンスな高性能ソックスの2足組

BBB COMBIFEET | BSO-06

コンビフィット

発注番号	JAN	サイズ	足首高さ	カラー	価格
159340	4580366331865	44/47	100mm	ホワイト	¥1,900 (税込¥2,090)



社員ブログ

自転車通勤におすすめの
自転車ソックス



●土踏まずの周囲に伸縮性のある素材を使い足に確実にフィット。●甲には通気性に
富むメッシュ編み加工。●耐久性を高めた足首のカフ。

プロライダー定番のハイカフソックス

BBB HIGHFEET | BSO-07

ハイフィット

発注番号	JAN	サイズ	足首高さ	カラー	価格
159346	4580366331926	44/47	150mm	ホワイト	¥1,500 (税込¥1,650)
159349	4580366331957			ネオンイエロー	
159352	4580366331988			ピンク	



●土踏まずの周囲に伸縮性のある素材を使い足に確実にフィット。●甲には通気性に
富むメッシュ編み加工。●耐久性を高めた足首のカフ。

速乾性と温度調整機能に優れたCoolmax素材の高性能ソックス

BBB TECHNOFEET | BSO-05

テクノフィット

発注番号	JAN	サイズ	足首高さ	カラー	価格
159325	4580366331711	44/47	100mm	ホワイト	¥1,100 (税込¥1,210)
159326	4580366331728	35/38		ホワイト/レッド	
159328	4580366331742	44/47			
159331	4580366331773	44/47		ホワイト/ブルー	
159332	4580366331780	35/38		ホワイト/ネオンイエロー	
159334	4580366331803	44/47			



●土踏まずの周囲に伸縮性のある素材を使い足に確実にフィット。●甲には通気性に
富むメッシュ編み加工。●耐久性を高めた足首のカフ。

価格に取付工賃は含まれません。品質保証はお買い上げの販売店を通して行っております。次の場合は適用されません。①海外個人輸入②オークションでの購入③他人からの譲渡④購入証明がない

雨と寒さをシャットアウト

BBB HARDWEAR | BWS-04
ハードウェア

発注番号	JAN	サイズ	カラー	価格
152405	8716683082760	37/38	ブラック	¥7,900 (税込¥8,690)
152406	8716683082777	39/40		
152407	8716683082784	41/42		
152408	8716683082791	43/44		



●最高の防水防寒性を持つネオプレン製シューズカバー。●タイトフィットなパネルデザインはレースシーンに最適。●つま先と土踏まずに耐久性の高いケブラー素材。●接着縫製は100%水の浸入を防止。●スムーズな動きのYKKジッパー。●フィット感を高めるくるぶしのラバーストラップ。●被視認性を高める反射プリント。

防寒性能に優れたネオプレン製シューズカバー

BBB HEAVYDUTY OSS | BWS-02B
ヘビーデューティ OSS

発注番号	JAN	サイズ	カラー	価格
159201	4580366357797	37/38	ブラック	¥4,800 (税込¥5,280)
159202	4580366357803	39/40		
159203	4580366357810	41/42		
159204	4580366357827	43/44		



シューズ裏側に通すベルクロには切れにくい素材が用いられている 伸縮性が高く着脱が簡単 photo: cyclowired

●高い断熱性を持つ保温シューズカバー。●ウェットスーツにも使用される3mmのネオプレン素材が厚い空気層を作り、高い防寒性と防水性を発揮する。●雪が積もる場所でも暖かくドライな状態をキープ。●シルバーのプリントは反射素材で夜間でも高い被視認性。●スムーズな動きのYKKジッパー。●フィット感を高めるくるぶしのラバーストラップ。●伸縮性が高いので着脱が簡単。

雨と寒さをシャットアウトする通勤ター向けシューカバー

BBB URBANSHIELD | BWS-20
アーバンシールド

発注番号	JAN	サイズ	カラー	価格
159273	8716683113983	39/43	ブラック	¥5,800 (税込¥6,380)



●エルゴニックデザインパネルが最小の縫い目と完璧なフィット感をもたらします。●厚さ2mmのマイクロフリース付きのポリウレタン素材が、高い防水性、フレキシビリティに富む耐久性を確保。●防水性100%のシームテープを使用。●スニーカー等、普通のシューズ使用前提のかかと部ベルクロ付きフラップ。●通勤ター向け専用と考えられたシューカバー。



NEW FLR HIGH PERFORMANCE SHOES

イスラエル発、高性能サイクリングシューズ

FLRシューズは、開発と技術に特化したイスラエルのシューズリーディングカンパニーです。サイクリングの他、ランニング、サッカー、ボート競技、その他のスポーツシューズに関する様々な専門知識とノウハウを持っており、様々なハイテクシューズを製造しています。FLRデザインチームは、独自のアウトソール、バックル、インソール、ラスト、金型、切削金型などの技術を駆使して、最高のパフォーマンス、品質、快適性を備えたサイクリングシューズを開発し、一日中走り続けたり、集団でレースをすることにおいて最高のシューズを作り上げることに日夜取り組んでいます。またワールドツアークラスのプロライダーとの緊密な協力関係を築き、彼らの意見を取り入れてFLRシューズコレクション全体の開発、素材、デザインに反映しています。



ROAD

プロツアーレーサーとの共同開発

FLRから生み出されるプロダクトはおよそ地球上においてもっとも自転車に乗っているであろう彼らによって使用、フィードバックされ、モディファイを加えられます。出来上がったシューズはプロツアーでの使用にも耐えうるパフォーマンス、快適性、そして耐久性を発揮します。



アジアフィット適正の高いラスト

FLRシューズのラスト(靴型)は日本人の足の形状にもびったりフィット。インターナショナルブランドであるFLRは幅広い足形に対応するシューズづくりを行っています。より多くの人が最高のフィット感を得られるよう作られた幅広い形状と柔軟性の高いアッパーは、アジア圏の平均的な足形状にもしっかりとフィットします。



プロツアーライダーの使用を前提としてFLRが開発した高性能シューズ

FLR F-XXII

発注番号	JAN	サイズ	カラー	価格
175015	4580366375418	39	ブラック	¥24,800 (税込¥27,280)
175016	4580366375425	40		
175017	4580366375432	41		
175018	4580366375449	42		
175019	4580366375456	43		
175020	4580366375463	44		
175021	4580366375470	45	ホワイト	
175022	4580366375487	39		
175023	4580366375494	40		
175024	4580366375500	41		
175025	4580366375517	42		
175026	4580366375524	43		
175027	4580366375531	44		
175028	4580366375548	45		



剛性、力の交換効率、快適性のどれをとっても妥協のない高パフォーマンス
 ●洗練されたシューズプロファイルとフットベッドにより血流を妨げず、ホットスポットを軽減。●最大の力の交換効率でライダーのフットを余すことなくペダルへ入力するR500 フルカーボンアウトソール。●6つのベンチレーションホールにより空気が流れ込み、均一なベンチレーションが可能な一枚の軽量マイクロファイバー素材から切り出されたアッパー。
 剛性指数 14
 独立A-Top ダイヤル 2個装備

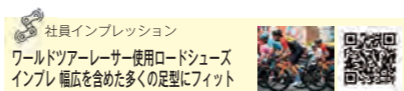

上位モデルの機能を引き継いだハイブリッド・アウトソールモデル



FLR F-22

発注番号	JAN	サイズ	カラー	価格
175301	4580366383970	38	ブラック	¥18,000 (税込¥19,800)
175302	4580366383987	39		
175303	4580366383994	40		
175304	4580366384007	41		
175305	4580366384014	42		
175306	4580366384021	43		
175307	4580366384038	44		
175308	4580366384045	45		



●最もペダルへの入力に重要なクリートエリアをカーボンに置き換えた、カーボン/ナイロンのコンビネーション構造であるR350 カーボンアウトソール。●カーボン部分が効率の良いペダルへの入力を可能とし、一方グラスファイバーインジェクションナイロンが快適性を演出する。●1ピースマイクロファイバー素材で構成されたアッパー。●各部のナイロンメッシュサポートとエアメッシュタンで通気性も確保。
 剛性指数 11
 A-Topクロージャー 1個

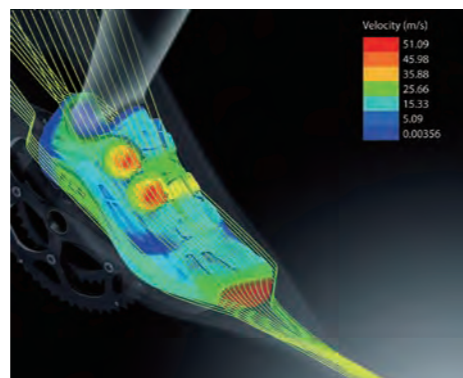

価格に取付工賃は含まれません。品質保証はお買い上げの販売店を通して行っております。次の場合は適用されません。①海外個人輸入②オークションでの購入③他人からの譲渡④購入証明がない

プロライダーからインスパイアされ、パフォーマンスと快適性の完璧なバランスを目指したモデル

FLR F-11

発注番号	JAN	サイズ	カラー	価格
175053	4580366375791	38	ブラック	¥13,500 (税込¥14,850)
175054	4580366375807	39		
175055	4580366375814	40		
175056	4580366375821	41		
175057	4580366375838	42		
175058	4580366375845	43		
175059	4580366375852	44		
175060	4580366375869	45		
175061	4580366375876	38	ネイビー	
175062	4580366375883	39		
175063	4580366375890	40		
175064	4580366375906	41		
175065	4580366375913	42		
175066	4580366375920	43		
175067	4580366375937	44		
175068	4580366375944	45		
175069	4580366375951	38	イエロー	
175070	4580366375968	39		
175071	4580366375975	40		
175072	4580366375982	41		
175073	4580366375999	42		
175074	4580366376002	43		
175075	4580366376019	44		
175076	4580366376026	45		
175077	4580366376033	38	ホワイト	
175078	4580366376040	39		
175079	4580366376057	40		
175080	4580366376064	41		
175081	4580366376071	42		
175082	4580366376088	43		
175083	4580366376095	44		
175084	4580366376101	45		



●グラスファイバーインジェクション・ナイロンソールが高いパフォーマンス、快適性、耐久性を発揮するR250 エントリーレベルアウトソール。●パンチ加工され高い通気性を誇る1ピースマイクロファイバー素材のアッパー。
 剛性指数 7
 A-top クロージャー 1個+ベルクロ装備



価格に取付工賃は含まれません。品質保証はお買い上げの販売店を通して行っております。次の場合は適用されません。①海外個人輸入②オークションでの購入③他人からの譲渡④購入証明がない

エントリーサイクリストに最適な固定力の高いラチェットモデル

FLR F-15

発注番号	JAN	サイズ	カラー	価格
175085	4580366376118	36	ブラック	¥11,000 (税込¥12,100)
175086	4580366376125	37		
175087	4580366376132	38		
175088	4580366376149	39		
175089	4580366376156	40		
175090	4580366376163	41		
175091	4580366376170	42		
175092	4580366376187	43		
175093	4580366376194	44		
175094	4580366376200	45		
175095	4580366376217	36	ホワイト	¥11,000 (税込¥12,100)
175096	4580366376224	37		
175097	4580366376231	38		
175098	4580366376248	39		
175099	4580366376255	40		
175100	4580366376262	41		
175101	4580366376279	42		
175102	4580366376286	43		
175103	4580366376293	44		
175104	4580366376309	45		



●グラスファイバーインジェクション・ナイロンソールが高いパフォーマンス、快適性、耐久性を発揮するR250 エントリーレベルアウトソール。●シンセチック素材で構成されるアッパー。●厚みを確保したタンがプレッシャーポイントを緩和。●各部のナイロンメッシュサポートで通気性も確保。剛性指数 7
ラチェットバックル + ヘルクロ2本による 3ポイント・クロージャーシステム

エントリーサイクリストのためのFLRベーシックライン

FLR F-35

発注番号	JAN	サイズ	カラー	価格
175135	4580366376613	36	ブラック	¥9,000 (税込¥9,900)
175136	4580366376620	37		
175137	4580366376637	38		
175138	4580366376644	39		
175139	4580366376651	40		
175140	4580366376668	41		
175141	4580366376675	42		
175142	4580366376682	43		
175143	4580366376699	44		
175144	4580366376705	45		
175145	4580366376712	36	ホワイト/ブラック	¥9,000 (税込¥9,900)
175146	4580366376729	37		
175147	4580366376736	38		
175148	4580366376743	39		
175149	4580366376750	40		
175150	4580366376767	41		
175151	4580366376774	42		
175152	4580366376781	43		
175153	4580366376798	44		
175154	4580366376804	45		



●クラシカル&ミニマルなルックス。●グラスファイバーインジェクション・ナイロンソールが高いパフォーマンス、快適性、耐久性を発揮するR250 エントリーレベルアウトソール。●シンセチック素材&メッシュで構成されたアッパー。剛性指数 7
3本ヘルクロ装備

価格に取付工賃は含まれません。品質保証はお買い上げの販売店を通して行っております。次の場合は適用されません。①海外個人輸入②オークションでの購入③他人からの譲渡④購入証明がない

ニットモデル登場



2021からFLRは新たにニットシューズラインをそのポートフォリオへ追加しました。プロサポートライダー達に今まで履いたなかで最も通気性が良いと言わしめたその靴は、あなたのライドを涼しく快適に保ちます。

F-XX II にさらに突出したコンフォート性能を持たせるため
アッパー素材をニットへ置き換えた高機能モデル

FLR F-XX ニット

発注番号	JAN	カラー	サイズ	価格
175001	4580366375272	ブラック	39	¥24,800 (税込¥27,280)
175002	4580366375289		40	
175003	4580366375296		41	
175004	4580366375302		42	
175005	4580366375319		43	
175006	4580366375326		44	
175007	4580366375333		45	
175008	4580366375340		39	
175009	4580366375357	ホワイト	40	¥24,800 (税込¥27,280)
175010	4580366375364		41	
175011	4580366375371		42	
175012	4580366375388		43	
175013	4580366375395		44	
175014	4580366375401		45	



社員インプレッション
FLRニットアッパーのサイクリングシューズは汚れやすいのか?ニットのメリットは?

プロツアーサポートライダーよりかつてないほどの通気性と高評価●F-XX II をベースにアッパー素材をニットへ変更。●シューズプロファイルやフットベッドは F-XX II と共通。●最大の力の変換効率でライダーのワットを余すことなくペダルへ入力するR500 フルカーボンアウトソール。●強化ナイロンストリングを三層構造で編み込んだ非常に耐久性の高いアッパー。●アッパーにはさらにベンチレーションホールを配置、より高い通気性を発揮。剛性指数 14
A-Top クロージャー 1個装備

プロツアーライダーにもっとも軽く、通気性が高いと言わしめた
ハイエンドニットシューズ

NEW

FLR F-XX ニット WT

発注番号	JAN	カラー	サイズ	価格
175287	4580366383833	ブラック	39	¥28,000 (税込¥30,800)
175288	4580366383840		40	
175289	4580366383857		41	
175290	4580366383864		42	
175291	4580366383871		43	
175292	4580366383888		44	
175293	4580366383895		45	
175294	4580366383901		39	
175295	4580366383918	ホワイト	40	¥28,000 (税込¥30,800)
175296	4580366383925		41	
175297	4580366383932		42	
175298	4580366383949		43	
175299	4580366383956		44	
175300	4580366383963		45	



●F-XX II をベースにアッパー素材をニットへ変更。●シューズプロファイルやフットベッドは F-XX II と共通。●最大の力の変換効率でライダーのワットを余すことなくペダルへ入力するR500 フルカーボンアウトソール。●強化ナイロンストリングを三層構造で編み込んだ非常に耐久性の高いアッパー。●アッパーにはさらにベンチレーションホールを配置、より高い通気性を発揮。剛性指数 14
A-Top クロージャー 2個装備

価格に取付工賃は含まれません。品質保証はお買い上げの販売店を通して行っております。次の場合は適用されません。①海外個人輸入②オークションでの購入③他人からの譲渡④購入証明がない

パフォーマンスと快適性の完璧なバランスを目指したニットモデル

FUR F-11 ニット

発注番号	JAN	サイズ	カラー	価格
175037	4580366375630	38	ブラック	¥14,500 (税込¥15,950)
175038	4580366375647	39		
175039	4580366375654	40		
175040	4580366375661	41		
175041	4580366375678	42		
175042	4580366375685	43		
175043	4580366375692	44		
175044	4580366375708	45		
175045	4580366375715	38	ホワイト	
175046	4580366375722	39		
175047	4580366375739	40		
175048	4580366375746	41		
175049	4580366375753	42		
175050	4580366375760	43		
175051	4580366375777	44		
175052	4580366375784	45		
175317	4580366384403	38	NEW ホワイト/ブラック	
175318	4580366384410	39		
175319	4580366384427	40		
175320	4580366384434	41		
175321	4580366384441	42		
175322	4580366384458	43		
175323	4580366384465	44		
175324	4580366384472	45		



●グラスファイバーインジェクション・ナイロンソールが高いパフォーマンス、快適性、耐久性を発揮するR250 エントリーレベルアウトソール。●強化ナイロンストリングを三層構造で編み込んだ非常に耐久性の高いアッパー。●アッパーにはさらにベンチレーションホールを配置、より高い通気性を発揮。
剛性指数 7
A-top クロージャー 1個 装備

エントリーサイクリストをより高いレベルへ誘うニットシューズ

FUR F-35 ニット・シューレース

発注番号	JAN	サイズ	カラー	価格
175125	4580366376514	36	ブラック	¥9,000 (税込¥9,900)
175126	4580366376521	37		
175127	4580366376538	38		
175128	4580366376545	39		
175129	4580366376552	40		
175130	4580366376569	41		
175131	4580366376576	42		
175132	4580366376583	43		
175133	4580366376590	44		
175134	4580366376606	45		



●グラスファイバーインジェクション・ナイロンソールが高いパフォーマンス、快適性、耐久性を発揮するR250 エントリーレベルアウトソール。●強化ナイロンストリングを三層構造で編み込んだ非常に耐久性の高いアッパー。●アッパーにはさらにベンチレーションホールを配置、より高い通気性を発揮。
剛性指数 7
シューレース



価格に取付工賃は含まれません。品質保証はお買い上げの販売店を通して行っております。次の場合は適用されません。①海外個人輸入②オークションでの購入③他人からの譲渡④購入証明がない

エントリーサイクリストをより高いレベルへ誘うニットシューズ

FUR F-35 ニット

発注番号	JAN	サイズ	カラー	価格	
175105	4580366376316	36	ブラック	¥9,000 (税込¥9,900)	
175106	4580366376323	37			
175107	4580366376330	38			
175108	4580366376347	39			
175109	4580366376354	40			
175110	4580366376361	41			
175111	4580366376378	42			
175112	4580366376385	43			
175113	4580366376392	44			
175114	4580366376408	45			
175115	4580366376415	36			ホワイト
175116	4580366376422	37			
175117	4580366376439	38			
175118	4580366376446	39			
175119	4580366376453	40			
175120	4580366376460	41			
175121	4580366376477	42			
175122	4580366376484	43			
175123	4580366376491	44			
175124	4580366376507	45	NEW ホワイト/ブラック		
175325	4580366384489	36			
175326	4580366384496	37			
175327	4580366384502	38			
175328	4580366384519	39			
175329	4580366384526	40			
175330	4580366384533	41			
175331	4580366384540	42			
175332	4580366384557	43			
175333	4580366384564	44			
175334	4580366384571	45			



●グラスファイバーインジェクション・ナイロンソールが高いパフォーマンス、快適性、耐久性を発揮するR250 エントリーレベルアウトソール。●強化ナイロンストリングを三層構造で編み込んだ非常に耐久性の高いアッパー。●アッパーにはさらにベンチレーションホールを配置、より高い通気性を発揮。
剛性指数 7
3本ベルクロ

MODEL	F-XX II	F-11	F-15	F-35	F-XX KNIT	F-11 KNIT	F-35 KNIT
価格	¥24,800 (税込¥27,280)	¥13,500 (税込¥14,850)	¥11,000 (税込¥12,100)	¥9,000 (税込¥9,900)	¥24,800 (税込¥27,280)	¥14,500 (税込¥15,950)	¥9,000 (税込¥9,900)
アウトソール	R500 カーボン アウトソール	R250 エントリー アウトソール	R250 エントリー アウトソール	R250 エントリー アウトソール	R500 カーボン アウトソール	R250 エントリー アウトソール	R250 エントリー アウトソール
アッパー	1ピース マイクロファイバー	1ピース マイクロファイバー	シンセチックレザー	シンセチックレザー	3層構造強化 ナイロンストリング	3層構造強化 ナイロンストリング	3層構造強化 ナイロンストリング
クロージャー	A-Topクロージャー×2	A-Top クロージャー×1 ベルクロストラップ	ラチェットバックル ベルクロストラップ	ベルクロストラップ	A-Topクロージャー×1	A-Topクロージャー×1	ベルクロストラップ OR シューレース
剛性指数	14	7	7	7	14	7	7
クリートホール	3ホールクリート	3ホールクリート	3ホールクリート	3ホールクリート	3ホールクリート	3ホールクリート	3ホールクリート

サイズ換算表										
EU	36	37	38	39	40	41	42	43	44	45
cm	23.0	23.6	24.3	25	25.6	26.3	27	27.6	28.3	29

価格に取付工賃は含まれません。品質保証はお買い上げの販売店を通して行っております。次の場合は適用されません。①海外個人輸入②オークションでの購入③他人からの譲渡④購入証明がない

OFFROAD

歩くのに適した2ホールクリート対応オフロードソール

オフロードモデルはオンロードモデルと違い、靴を履いた状態での歩きやすさも求められます。
FLRのオフロードモデルはペダリング効率はそのままにウォーキングトレッドと取り外しの可能なスパイク付きソールを開発。
Mシリーズアウトソールを用いたFLRのシューズはオンロードでも歩きたいサイクリストから競技で自転車に乗るのが難しいセクションをクリアしたいレーサーまで、不満を感じさせることはありません。



最高の剛性、力の変換効率、快適性を求めるMTBライダーへ向けた高機能トレイル・レースモデル

FLR F-95X

発注番号	JAN	サイズ	カラー	価格
175155	4580366376811	40	ブラック	¥28,000 (税込¥30,800)
175156	4580366376828	41		
175157	4580366376835	42		
175158	4580366376842	43		
175159	4580366376859	44		
175160	4580366376866	45		



●血流を妨げず、ホットスポットを軽減する洗練されたシューズプロファイルとフットベッド。●最大の力の変換効率でライダーのフットを余すことなくペダルへ入力するM550 フルカーボンアウトソール。●トゥスパイク、ウォークパッドの交換が可能。●6つのベンチレーションホールにより空気が流れ込み、均一なベンチレーションが可能な一枚の軽量マイクロファイバー素材から切り出されたアッパー。●補強したトゥ・ボックス。
剛性指数 14
独立A-Top ダイアル 2個装備

エリートライダーの求めるペダル効率と快適性のコンビネーションを実現したハイブリッド・アウトソールのオフロードモデル



FLR F-75

発注番号	JAN	サイズ	カラー	価格
175309	4580366384052	38	ブラック	¥19,000 (税込¥20,900)
175310	4580366384069	39		
175311	4580366384076	40		
175312	4580366384083	41		
175313	4580366384090	42		
175314	4580366384106	43		
175315	4580366384113	44		
175316	4580366384120	45		



●最もペダルへの入力に重要なクリートエリアをカーボンに置き換えた、カーボン/ナイロンのコンビネーション構造であるM350 カーボンアウトソール。●カーボン部分が効率の良いペダルへの入力を可能とし、一方グラスファイバーインジェクションナイロンが快適性を演出する。●アッパーは1ピースのマイクロファイバー素材で構成。●各部のナイロンメッシュポートとエアメッシュタンで通気性も確保。●TPU ウォークパッドを各所に配置。●冬季やシクロクロス用に付け外しが可能なトゥスパイク。
剛性指数 11
A Top クロージャ 1個

価格に取付工賃は含まれません。品質保証はお買い上げの販売店を通して行っております。次の場合は適用されません。①海外個人輸入②オークションでの購入③他人からの譲渡④購入証明がない

パフォーマンスと快適性の完璧なバランスを目指したオフロードモデル

FLR F-70

発注番号	JAN	サイズ	カラー	価格		
175177	4580366377030	38	ブラック	¥14,000 (税込¥15,400)		
175178	4580366377047	39				
175179	4580366377054	40				
175180	4580366377061	41				
175181	4580366377078	42				
175182	4580366377085	43				
175183	4580366377092	44				
175184	4580366377108	45				
175185	4580366377115	38			ネイビー	¥14,000 (税込¥15,400)
175186	4580366377122	39				
175187	4580366377139	40				
175188	4580366377146	41				
175189	4580366377153	42				
175190	4580366377160	43				
175191	4580366377177	44				
175192	4580366377184	45				
175193	4580366377191	38	イエロー	¥14,000 (税込¥15,400)		
175194	4580366377207	39				
175195	4580366377214	40				
175196	4580366377221	41				
175197	4580366377238	42				
175198	4580366377245	43				
175199	4580366377252	44				
175200	4580366377269	45				



●グラスファイバーインジェクション・ナイロンソールが高いパフォーマンス、快適性、耐久性を発揮するM250 エントリーレベルアウトソール。●1ピースマイクロファイバー素材+メッシュポート製のアッパー。●アウトソールは2種類の固さを組み合わせたトレッドと交換可能なトゥスパイク。●ヒール、トゥボックスに補強。
剛性指数 7
A-top クロージャ 1個+ベルクロ仕様

エントリーサイクリストに最適な固定力の高いオフロードラチェットモデル

FLR F-65

発注番号	JAN	サイズ	カラー	価格		
175201	4580366377276	36	ブラック	¥11,800 (税込¥12,980)		
175202	4580366377283	37				
175203	4580366377290	38				
175204	4580366377306	39				
175205	4580366377313	40				
175206	4580366377320	41				
175207	4580366377337	42				
175208	4580366377344	43				
175209	4580366377351	44				
175210	4580366377368	45				
175211	4580366377375	36			ホワイト	¥11,800 (税込¥12,980)
175212	4580366377382	37				
175213	4580366377399	38				
175214	4580366377405	39				
175215	4580366377412	40				
175216	4580366377429	41				
175217	4580366377436	42				
175218	4580366377443	43				
175219	4580366377450	44	ブラック	¥11,800 (税込¥12,980)		
175220	4580366377467	45				



●グラスファイバーインジェクション・ナイロンソールが高いパフォーマンス、快適性、耐久性を発揮するM250 エントリーレベルアウトソール。●シンセチック素材で構成されるアッパー。●厚みを確保したタンがプレッシャーポイントを緩和。●各部のナイロンメッシュポートで通気性も確保。●TPU ウォークパッドを各所に配置。●冬季やシクロクロス用に付け外しが可能なトゥスパイク。
剛性指数 7
ラチェットバックル + ベルクロ2本による3ポイント・クロージャシステム

価格に取付工賃は含まれません。品質保証はお買い上げの販売店を通して行っております。次の場合は適用されません。①海外個人輸入②オークションでの購入③他人からの譲渡④購入証明がない

エントリーサイクリストのためのFLRオフロードペーシックライン

FLR F-55

発注番号	JAN	サイズ	カラー	価 格
175241	4580366377672	36	ブラック	¥9,000 (税込¥9,900)
175242	4580366377689	37		
175243	4580366377696	38		
175244	4580366377702	39		
175245	4580366377719	40		
175246	4580366377726	41		
175247	4580366377733	42		
175248	4580366377740	43		
175249	4580366377757	44		
175250	4580366377764	45		
175251	4580366377771	36		
175252	4580366377788	37		
175253	4580366377795	38		
175254	4580366377801	39		
175255	4580366377818	40		
175256	4580366377825	41		
175257	4580366377832	42		
175258	4580366377849	43		
175259	4580366377856	44		
175260	4580366377863	45		
175261	4580366377870	36		
175262	4580366377887	37		
175263	4580366377894	38		
175264	4580366377900	39		
175265	4580366377917	40		
175266	4580366377924	41		
175267	4580366377931	42		
175268	4580366377948	43		
175269	4580366377955	44		
175270	4580366377962	45		
			ホワイト/ブラック	



●クラシカル&ミニマルなルックス。●グラスファイバーインジェクション・ナイロンソールが高いパフォーマンス、快適性、耐久性を発揮するM250 エントリーレベルアウトソール。●シンセチック素材で構成されるアッパー。●6つのメッシュパネルで通気性を確保。●ラグと交換可能なトゥスパイク。剛性指数 7 3本ベルクロ

MODEL	F-95X	F-70	F-65	F-55	F-70 KNIT	F-55 KNIT
価 格	¥28,000 (税込¥30,800)	¥14,000 (税込¥15,400)	¥11,800 (税込¥12,980)	¥9,000 (税込¥9,900)	¥15,000 (税込¥16,500)	¥9,000 (税込¥10,450)
アウトソール	M550 カーボン アウトソール	M250 エントリー アウトソール	M250 エントリー アウトソール	M250 エントリー アウトソール	M250 エントリー アウトソール	M250 エントリー アウトソール
アッパー	1ピース マイクロファイバー	1ピース マイクロファイバー	シンセチックレザー	シンセチックレザー	3層構造強化 ナイロンストリング	3層構造強化 ナイロンストリング
クロージャー	A-Topクロージャー×2	A-Top クロージャー×1 ベルクロストラップ	ラチェットバックル ベルクロストラップ	ベルクロストラップ	A-Topクロージャー×1	ベルクロストラップ
剛性指数	14	7	7	7	7	7
クリートホール	2ホールクリート	2ホールクリート	2ホールクリート	2ホールクリート	2ホールクリート	2ホールクリート

価格に取付工賃は含まれません。品質保証はお買い上げの販売店を通して行っております。次の場合は適用されません。①海外個人輸入②オークションでの購入③他人からの譲渡④購入証明がない

オフロードでのパフォーマンスと快適性の完璧なバランスを目指したニットモデル

FLR F-70 ニット

発注番号	JAN	サイズ	カラー	価 格
175169	4580366376958	38	ブラック	¥15,000 (税込¥16,500)
175170	4580366376965	39		
175171	4580366376972	40		
175172	4580366376989	41		
175173	4580366376996	42		
175174	4580366377009	43		
175175	4580366377016	44		
175176	4580366377023	45		

●グラスファイバーインジェクション・ナイロンソールが高いパフォーマンス、快適性、耐久性を発揮するM250 エントリーレベルアウトソール。●強化ナイロンストリング3層構造のアッパー。●ラグと交換可能なトゥスパイク。●ヒール、トゥボックスに補強。剛性指数 7 A-top クロージャー1個 装備



エントリーサイクリストをより高いレベルへ誘うオフロードニットシューズ

FLR F-55 ニット

発注番号	JAN	サイズ	カラー	価 格
175221	4580366377474	36	ブラック	¥9,500 (税込¥10,450)
175222	4580366377481	37		
175223	4580366377498	38		
175224	4580366377504	39		
175225	4580366377511	40		
175226	4580366377528	41		
175227	4580366377535	42		
175228	4580366377542	43		
175229	4580366377559	44		
175230	4580366377566	45		
175231	4580366377573	36		
175232	4580366377580	37		
175233	4580366377597	38		
175234	4580366377603	39		
175235	4580366377610	40		
175236	4580366377627	41		
175237	4580366377634	42		
175238	4580366377641	43		
175239	4580366377658	44		
175240	4580366377665	45		
			ブラック/ブルー	



●グラスファイバーインジェクション・ナイロンソールが高いパフォーマンス、快適性、耐久性を発揮するM250 エントリーレベルアウトソール。●強化ナイロンストリング3層構造のアッパー。●ラグと交換可能なトゥスパイク。●ヒール、トゥボックスに補強。剛性指数 7 3本ベルクロ

社員インプレッション
足汗がすごい自転車通勤ライダーにおすすめ



価格に取付工賃は含まれません。品質保証はお買い上げの販売店を通して行っております。次の場合は適用されません。①海外個人輸入②オークションでの購入③他人からの譲渡④購入証明がない

ライト

ポンプ

カギ

キック

キャリア

バッグ

ボトル

ハンド

ブレーキ

サドル

BB

ホイール

シューズ

ケミ

その他

完成車

その他

ライト

ポンプ

カギ

キック

キャリア

バッグ

ボトル

ハンド

ブレーキ

サドル

BB

ホイール

シューズ

ケミ

その他

完成車

その他

厳冬期に頼もしい冬シューズ

寒冷な気候の中では体の末端部である足はすぐに冷え切ってしまう。
FLRはどんな環境下でも走り集中できるウィンターシューズを用意。
Cordura®製アッパーとDryS-TEX™の生地が寒さとウェットコンディションからあなたの足を守ります。

寒冷な気候でパフォーマンスを発揮するロードサイクリングシューズ

FLR ディフェンダー ロード

発注番号	JAN	サイズ	カラー	価格
175271	4580366377979	38	ブラック	¥16,800 (税込¥18,480)
175272	4580366377986	39		
175273	4580366377993	40		
175274	4580366378006	41		
175275	4580366378013	42		
175276	4580366378020	43		
175277	4580366378037	44		
175278	4580366378044	45		



- 低気温、ウェットコンディションに最適な冬季シーズン用サイクリングシューズ。
- グラスファイバーインジェクション・ナイロンソールが高いパフォーマンス、快適性、耐久性を発揮するR250 エントリーレベルアウトソール。
- DryS TEX™ 素材を組み込んだCordura® 製合成レザーのアッパー。
- ネオプレンのアンクル部分が水や泥の浸入を防止。
- シューズ内部はフリース生地EcoStar 製保温材を使用。
- 剛性指数 7
- シンプルなしューレース方式+防寒用ベルクロカバー仕様

社員インプレッション
見つけました! 防水、防寒レベルMAX、冬の通勤の理想形 自転車用防水シューズ

寒冷な気候でパフォーマンスを発揮するオフロードサイクリングシューズ

FLR ディフェンダー MTB

発注番号	JAN	サイズ	カラー	価格
175279	4580366378051	38	ブラック	¥16,800 (税込¥18,480)
175280	4580366378068	39		
175281	4580366378075	40		
175282	4580366378082	41		
175283	4580366378099	42		
175284	4580366378105	43		
175285	4580366378112	44		
175286	4580366378129	45		



- 低気温、ウェットコンディションに最適な冬季シーズン用サイクリングシューズ。
- グラスファイバーインジェクション・ナイロンソールが高いパフォーマンス、快適性、耐久性を発揮するM250 エントリーレベルアウトソール。
- DryS TEX™ 素材を組み込んだCordura® 製合成レザーのアッパー。
- ネオプレンのアンクル部分が水や泥の浸入を防止。
- シューズ内部はフリース生地EcoStar 製保温材を使用。
- 路面状況やシクロクロス用に付け外しが可能なトゥスパイク。
- 剛性指数 7
- シンプルなしューレース方式+防寒用ベルクロカバー仕様

FLR A-A42 リールノブ

発注番号	JAN	サイズ	カラー	対応	価格
178001	4580366378457	70cm	ブラック	F-XX/F-11/F-70 Knit	¥2,300 (税込¥2,530)
178002	4580366378464		ホワイト		
178003	4580366378471	55cm	ブラック	F-XXミドル/F11/F75/F70	¥2,000 (税込¥2,200)
178004	4580366378488			40cm	
178005	4580366378495	55cm	ホワイト	F-XXミドル/F11/F75/F70	
178006	4580366378501	40cm		F-XX/95X トップリール	



FLR バックル

発注番号	JAN	カラー	対応	仕様	価格
178007	4580366378518	ホワイト	F-15/F-65	ヘア	¥1,600 (税込¥1,760)
178008	4580366378525	ブラック			

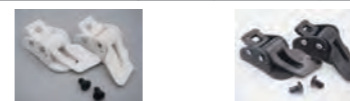

FLR バックルストラップ

発注番号	JAN	サイズ	カラー	対応	価格
178009	4580366378532	9cm	ホワイト	F-15/F-65	¥500 (税込¥550)
178010	4580366378549		ブラック		

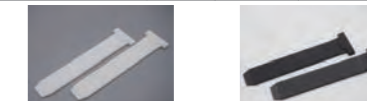

FLR リプレースメントラグキット

発注番号	JAN	対応	価格
178011	4580366378556	F-95X 40-42サイズ用	¥1,900 (税込¥2,090)
178014	4580366380306	F-95X 43-45サイズ用	



●F-95X用アウトソール補修用パーツ。

FLR リプレーススタッド

発注番号	JAN	対応	価格
178012	4580366378563	F-95X用	¥700 (税込¥770)



FLR MTB スペアスタッド&レンチセット

発注番号	JAN	対応	価格
178013	4580366378570	MTBシューズ全般 (F-95Xを除く)	¥500 (税込¥550)



ライディングは足元から

FLR エリートパフォーマンスインソール

発注番号	JAN	サイズ	カラー	仕様	価格
178015	4580366384137	38-39	イエロー	ローアーチサポート	¥2,000 (税込¥2,200)
178016	4580366384144	40-41			
178017	4580366384151	42-43			
178018	4580366384168	44-45	ブルー	ミディアムアーチサポート	
178019	4580366384175	38-39			
178020	4580366384182	40-41			
178021	4580366384199	42-43	レッド	ハイアーチサポート	
178022	4580366384205	44-45			
178023	4580366384212	38-39			
178024	4580366384229	40-41			
178025	4580366384236	42-43			
178026	4580366384243	44-45			



シューズのフィット感をカスタマイズすることができるセミカスタムインソール
●医学的にテストされたインソールが下半身をサポートすることにより、ペダル効率を高め、疲労を減衰し、潜在的な故障を予防する。●縦方向のアーチと中足骨のサポートを3種のインソールから選択してカスタマイズ。
イエロー: ローアーチサポート / 最小限のサポートがほしい人向け
ブルー: ミッドアーチサポート / アーチが平ら~中程度の人向け
レッド: ハイアーチサポート / アーチが中程度~高い人向け

究極のトレイルライド用ツール

crankbrothers M-SERIES マルチ

	発注番号	JAN	機能	カラー	価格
MULTI 19 専用ケース付	17115027	0641300350190	19 ミッドナイトエディション	ニッケル	¥4,409 (税込¥4,850)
	115352	0641300159618			
MULTI 17	17115025	0641300350176	17 ミッドナイトエディション	ニッケル	¥3,727 (税込¥4,100)
	115348	0641300161932			
MULTI 10	17115023	0641300350107	10 ミッドナイトエディション	ニッケル	¥2,500 (税込¥2,750)
	115349	0641300161949			
MULTI 5	17115021	0641300350053	5 ミッドナイトエディション	ニッケル	¥1,909 (税込¥2,100)
	115350	0641300161956			
	115355	0641300162564			

●頑丈でしっかりと収納する高強度鋼製のマルチツール。
●グローブ使用でもしっかりと握れるサイドグリップ仕様。

チューブレスタイヤ修理ツールが装備

crankbrothers MULTI-20 マルチ-20

発注番号	JAN	カラー	価格
115360	0641300164025	ニッケル	¥4,909 (税込¥5,400)
115361	0641300164032	マットブラック	
115362	0641300164049	マットブラック/レッド	
115363	0641300164056	ゴールド	



社員ブログ
チューブレスタイヤツールの使い方

crankbrothers MULTI-13 マルチ-13

発注番号	JAN	カラー	価格
115356	0641300163981	ニッケル	¥3,182 (税込¥3,500)
115357	0641300163998	マットブラック	
115358	0641300164001	マットブラック/レッド	
115359	0641300164018	ゴールド	



MULTI 19



MULTI 17

滑り止め加工
スチール製で高い耐久性



MULTI 10



MULTI 5

使用頻度の高いサイズに絞ってコンパクト



社員ブログ
コンパクトと使いやすさの好バランス

モデル	20	19	17	13	10	5
タイヤプラグ	●					
特別装備	●	●				
バルブコア抜き	●	●				
ローターストレイター	●	●				
チェーンツール(8/9/10/11/12速に対応)	●	●	●			
スポークレンチ						
0	●	●	●			
1	●	●	●			
2	●	●	●			
3	●	●	●			
ヘックスレンチ						
2	●	●	●	●		
2.5	●	●	●	●	●	
3	●	●	●	●	●	●
4	●	●	●	●	●	●
5	●	●	●	●	●	●
6	●	●	●	●	●	●
8	●	●	●	●	●	●
オープンレンチ						
8mm	●	●	●	●		
10mm	●	●	●	●		
スクリュードライバー						
プラス1	●	●	●	●		
プラス2	●	●	●	●		
マイナス1	●	●	●	●		
マイナス2	●	●	●	●		
トルクス						
T10	●	●	●	●		
T25	●	●	●	●		
ケース						
全長			89mm			
重量	203g	175g	168g	164g	124g	85g

グレッグ・ミナー LTD シグネチャーエディション

crankbrothers F15 ミニツール

	発注番号	JAN	カラー	価格
F15	115365	0641300165527	ブラック フォートウィリアム	¥5,400 (税込¥5,940)
	115366	0641300165534	レッド レオガング	
	115367	0641300165541	レッド モンサンタンヌ	



レッド モンサンタンヌ



レッド レオガング

ヘックス 2, 2.5, 3, 4, 5, 6, 8mm, トルクス T25、マイナス#1、プラス#2、チェーンツール(8-12S対応)
参考重量: 164g
●MTBダウンヒルで最も有名なライダー、グレッグ・ミナーがワールドカップで優勝した印象的な3つのレースコースのアイコンが描かれた限定モデル。
●薄くて軽量のハイエンドマルチツール。
●あらゆるサイズをカバーする工具をコンパクトにまとめて、ロードからMTBまで対応。
●マグネット機能によりスムーズに出し入れできるケースは、チェーンツール付きで、エクステンションとして使用して軽いつまみ作業が可能。
●ライド後にビールを楽しむためのボトルオープナー機能付き。

交換用ビットをハンドル内にしまえる小型携帯トルクレンチ

BBB TORQUE TUNE ADJUSTABLE | BTL-182 トルクチェーンアジャスタブル

発注番号	JAN	サイズ	仕様	価格
102622	4580366382546	2.5/3/4/5/6mm/T25	アジャスタブル 4NM-6NM	¥7,500 (税込¥8,250)



●ドライバー、T字ハンドルとして使えるフォールダブルデザイン。
●設定トルクに達した際にはクリック音でお知らせ。2.5~6mmヘックスとT25トルクスのビットが付属。
●交換ビットはハンドル内に収納可能。

BBB MATCHBOX AIR | BTL-145A

発注番号	JAN	カラー	サイズ	価格
102609	8716683115000	ガンメタルグレー	97×47×18mm	¥6,700 (税込¥7,370)



●マッチボックスシステム。
●アルミとコンポジット材から成るハイエンドなツールケース。
●12機能(Co2 インフレーター、ヘックス2,3,4,5,6,8 mm、トルクスT25・T30、プラス・マイナスドライバー、チェーン接続用リンク収納)

BBB MATCHBOX BASIC | BTL-145C

発注番号(JAN)	カラー	サイズ	価格
102607 8716683114997	ガンメタルグレー	97×47×16mm	¥5,400 (税込¥5,940)



●マッチボックスシステム。
●アルミとコンポジット材から成るハイエンドなツールケース。
●12機能(チェーンツール、ヘックス2,3,4,5,6,8 mm、トルクスT25・T30、プラス・マイナスドライバー、チェーン接続用リンク収納)

BBB MATCHBOX BASIC | BTL-145

発注番号(JAN)	カラー	サイズ	価格
102608 8716683114980	ガンメタルグレー	80×47×16mm	¥4,300 (税込¥4,730)



●マッチボックスシステム。
●アルミとコンポジット材から成るハイエンドなツールケース。
●11機能(ヘックス2,3,4,5,6,8 mm、トルクスT25・T30、プラス・マイナスドライバー、チェーン接続用リンク収納)

BBB ヘキサビット 8MM

発注番号	JAN	用途	価格
102260	8716683006711	BTL-01/02/07/40/41用	¥600 (税込¥660)



- 携帯工具の6mmヘックスに装着して8mmヘックスとして使用できるアダプター。
- 走行や車載時のペダルの脱着に最適。

届きにくいネジにも使用できる日本製携帯工具

EIGHT ミニツール CN-M

発注番号	JAN	価格
115533	4984798103517	¥2,350 (税込¥2,585)

記号:CN-M
組数:6本組
H:2|3|4|5|6|+No.2
全長:72

- 耐摩耗性とねじり強度に優れた独自開発の特殊合金鋼SNCM+V。
- ニッケルめっき加工。●ネジに対して斜めに挿入して本締めが出来る「テーパヘッド」。
- ハンドル部は衝撃に強い高級アセテート樹脂を使用し、強くても軽量。

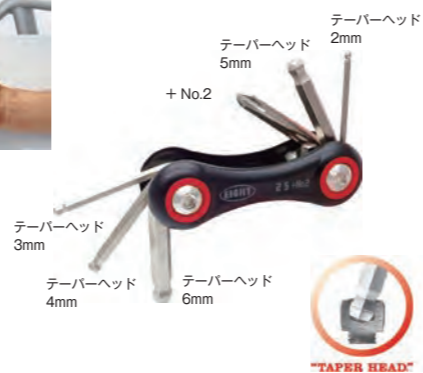

NEW

SERFAS Co2ポンペ

発注番号	JAN	容量	数量	価格
047023	4580366349822	25g	20PCS	¥11,000 (税込¥12,100)
047024	4580366349839			¥700 (税込¥770)
047003	4580366365624	16g	1PCS	¥400 (税込¥440)



- ネジ切り式。

洗練された形状とコンパクトさを極めたツールセット。 チューブレスタイヤ専用バンク修理キット+CO2ヘッド

crankbrothers CIGAR シガー

発注番号	JAN	カラー	価格
115364	0641300165701	ブラック/シルバー	¥3,545 (税込¥3,900)

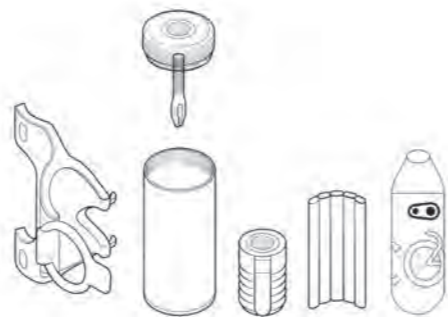

セット内容:タイヤプラグツール、タイヤプラグ(5本)、CO2用アダプター、ストレージケース、マウンティングブラケット
参考重量:55g
※CO2ポンペは別売です。

価格に取付工賃は含まれません。品質保証はお買い上げの販売店を通して行っております。次の場合は適用されません。①海外個人輸入②オークションでの購入③他人からの譲渡④購入証明がない



日本で唯一、世界でも2社しかないヘキサレンチの専門メーカー。
世界各国の工場で愛用され、月に120万本も製造する専門メーカーだからこそ可能な最高の素材と加工技術。全てMADE IN JAPANにこだわった、プロフェッショナルの技が世界中から信頼される六角レンチを生み出します。

超高精度によるカッチリとした使用感とボールポイントトルクス形状

EIGHT ボールポイント トルクスレンチ タクミ

発注番号	JAN	サイズ	仕様	記号	価格
115632	4984798200513	8本組	SPパッケージ	TXB-S8MC	¥8,610 (税込¥9,471)



ボルトを傷めない超高精度トルクス



美しいボールポイントトルクス形状

サイズ(トルクス):T8、T10、T15、T20、T25、T27、T30、T40(8本セット ホルダー付)
●自転車パーツへの採用が増えている「トルクス」に対応した、片側ボールポイントのトルクスレンチ。●指のかかる部分はローレット加工され、すべりにくく使いやすさは抜群です。●ボールポイント側は最大25°まで傾けられ、作業性がアップ。工具のかりにくい位置のネジにも便利です。●フタを閉めるだけで向きを揃えることができ、吊り下げ収納も可能なブラック仕様の特製ホルダーが付属。

面取り加工を施した高精度ヘッドと本締めできるボールポイント

EIGHT テーパーヘッド ヘキサレンチ タクミ EXロング

発注番号	JAN	サイズ	カラー	仕様	記号	価格
115631	4984798014745	EXロング 7本組	レインボー	SPパッケージ	TLC-S7MC	¥6,700 (税込¥7,370)



本締めできるボールポイント



面取り加工した高精度な先端部

サイズ(六角):6mm、5mm、4mm、3mm、2.5mm、2mm、1.5mm(7本セット ホルダー付)
●サイズごとに色分けされ使いやすい、焼付塗装で剥がれにくいメタリックカラー仕上げ。●JIS・ISO規格以上の社内規格を設定した高精度。ボルト、工具両方の摩擦軽減。先端を面取り上げることで、高い精度でありながらスムーズに挿入可能。●ボールポイント側は、国際特許を取得した「テーパヘッド」形状。垂直、斜めに関わらずボルトと隙間なく密着し、本締めが可能。●高級感があり、汚れも目立ちにくいブラック仕様ホルダー付属。

価格に取付工賃は含まれません。品質保証はお買い上げの販売店を通して行っております。次の場合は適用されません。①海外個人輸入②オークションでの購入③他人からの譲渡④購入証明がない

NEW

NEW



EIGHT テーパーヘッド ヘキサレンチ EXロング TLC マルチカラー

セット

発注番号	JAN	記号	組数	カラー	H	価格
115534	4984798000779	TLC	9本組	9色	1.5 2 2.5 3 4 5 6 8 10	¥10,780 (税込¥11,858)

単品

発注番号	JAN	記号	カラー	H	価格
115601	4580366370192	TLC	ホワイト	1.5	¥880 (税込¥968)
115602	4580366370208		ブラック	2	
115603	4580366370215		パープル	2.5	¥930 (税込¥1,023)
115604	4580366370222		レッド	3	¥990 (税込¥1,089)
115605	4580366370239		ブルー	4	¥1,030 (税込¥1,133)
115606	4580366370246		イエローグリーン	5	¥1,200 (税込¥1,320)
115607	4580366370253		グリーン	6	¥1,500 (税込¥1,650)
115608	4580366370260		ブラウン	8	¥1,870 (税込¥2,057)
115609	4580366370277		ピンク	10	¥2,670 (税込¥2,937)

サイズが分かりやすい彩色は、高級感があり剥がれにくい焼付塗装。更に2.5mm~10mmにはシルク印刷によるサイズ表示を施しています。



EIGHT テーパーヘッド ヘキサレンチ EXロング TLC 単色カラー

9本セット

発注番号	JAN	カラー	H	価格
115421	4984798014097	レッド	1.5 2 2.5 3 4 5 6 8 10	¥10,780 (税込¥11,858)
115422	4984798014196	ブルー		
115423	4984798014394	グリーン		

単品

発注番号	JAN	カラー	H	L1	L2	価格
115424	4984798000687	レッド TLC	1.5	16	79	¥880 (税込¥968)
115425	4984798014103	ブルー TLC				
115426	4984798014301	グリーン TLC				
115427	4984798000694	レッド TLC	2	17	95	¥930 (税込¥1,023)
115428	4984798014110	ブルー TLC				
115429	4984798014318	グリーン TLC				
115430	4984798000700	レッド TLC	2.5	18	110	¥990 (税込¥1,089)
115431	4984798014127	ブルー TLC				
115432	4984798014325	グリーン TLC				
115433	4984798000717	レッド TLC	3	20	126	¥990 (税込¥1,089)
115434	4984798014134	ブルー TLC				
115435	4984798014332	グリーン TLC				
115436	4984798000724	レッド TLC	4	25	142	¥1,030 (税込¥1,133)
115437	4984798014141	ブルー TLC				
115438	4984798014349	グリーン TLC				
115439	4984798000731	レッド TLC	5	28	160	¥1,200 (税込¥1,320)
115440	4984798014158	ブルー TLC				
115441	4984798014356	グリーン TLC				
115442	4984798000748	レッド TLC	6	32	180	¥1,500 (税込¥1,650)
115443	4984798014165	ブルー TLC				
115444	4984798014363	グリーン TLC				
115445	4984798000755	レッド TLC	8	36	200	¥1,870 (税込¥2,057)
115446	4984798014172	ブルー TLC				
115447	4984798014370	グリーン TLC				
115448	4984798000762	レッド TLC	10	40	224	¥2,670 (税込¥2,937)
115449	4984798014189	ブルー TLC				
115450	4984798014387	グリーン TLC				



●剥がれにくい焼付塗装は、持ち主や作業を区別するのに便利です。

EIGHT テーパーヘッド ヘキサレンチ EXロング TLS パイプ付

発注番号	JAN	記号	H	価格
115463	4984798000670	TLS	1.5 2 2.5 3 4 5 6 8 10 + パイプ	¥10,400 (税込¥11,440)



●ヘキサレンチと5/6mm用と8/10mm用の増し締めパイプのセット。●ホルダーにはパイプの収納機能付きで、ワンタッチで出し入れが可能です。

EIGHT 特短 テーパーヘッド ヘキサレンチ EXロング TT

●短い方の長さ(L1寸法)を、従来規格の1/2以下に設定。狭い所の作業に効果を発揮します。●使用時に指先が底面に触れないよう、曲げ角度を90°より少し広げ、使いやすさを更に高めています。

セット

発注番号	JAN	記号	組数	H	価格
115451	4984798001332	TTS	9本組	1.5 2 2.5 3 4 5 6 8 10	¥9,780 (税込¥10,758)
115452	4984798001455		7本組	1.5 2 2.5 3 4 5 6	¥6,290 (税込¥6,919)
115453	4984798002988	9本組	1/16 5/64 3/32 1/8 5/32 3/16 1/4 5/16 3/8	¥11,730 (税込¥12,903)	

単品

発注番号	JAN	記号	H	L1	L2	価格
115454	4984798001622	TT	1.5	4	79	¥810 (税込¥891)
115455	4984798001639		2	5	95	¥830 (税込¥913)
115456	4984798001646		2.5	6	110	¥870 (税込¥957)
115457	4984798001653		3	8	126	¥890 (税込¥979)
115458	4984798001660		4	9	142	¥940 (税込¥1,034)
115459	4984798001677		5	11	160	¥1,080 (税込¥1,188)
115460	4984798001684		6	13	180	¥1,370 (税込¥1,507)
115461	4984798001691		8	16	200	¥1,700 (税込¥1,870)
115462	4984798001707		10	19	224	¥2,500 (税込¥2,750)



EIGHT スタンダードシリーズ テーパーヘッド ヘキサレンチ EXロング TA

セット

発注番号	JAN	記号	組数	カラー	H	価格
115535	4984798106532	TA	9本組	ブラック	1.5 2 2.5 3 4 5 6 8 10	¥3,000 (税込¥3,300)



EIGHTスタンダードシリーズをベースにRITEWAYオリジナルヘックスレンチを開発。EIGHTのプロ向け品質はそのまま自転車整備に最適な長さ、リーズナブルな価格が自慢です。プロも一般サイクリストも納得していただく自信があります。

硬さと粘り。絶妙なバランスの六角棒スパナ

EIGHT ストレート ヘキサレンチ R

NEW

発注番号	JAN	サイズ	仕様	仕様	価格
115620	4984798005149	6mm	L型	ハング式プリスターパッケージ	¥490 (税込¥539)



L型ストレートタイプ6mm

六角棒スパナの基本型であるストレート六角タイプも、機能性と作業性の高い高精度の「エイト基準」で製造しています。丁寧な面取りでボルト穴にスムーズに入り、ガッチリと噛み合うことで耐摩耗性に効果を発揮します。

材質

世界最高の品質を実現するため、独自に開発した特殊合金鋼は耐摩耗性、ねじり強度が抜群に優れています。

過酷な使用環境に耐えうるよう更に強靱な材質を求め、エイトのエキセレント製品は日々バージョンアップを続けています。

SNCM+V[®] スペシャル

精度

工具としての機能性とおお客様の作業性の向上を常に目指し、高精度の加工と厳しい基準での検品を行なっています。

エイトの高い社内基準により、六角棒スパナがボルト穴にキッチリと噛み合い、耐摩耗性に効果を発揮します。

硬度

HRC 50~60

材質の良さを活かす熱処理は各製品のサイズや用途等により材質の良さを活かす最良の硬度を採用し、硬さと粘りのバランスを高いレベルで両立することに成功しています。再現性に優れた特殊熱処理で各国規格以上の高い硬度に設定されています。

表面仕上

両端面取仕上:ボルト穴に挿入し易く手ざわりがよい面取仕上を施しています。

EL/ARMOURめっき:耐摩耗性、耐食性に優れたエイト独自の高硬度六価クロムフリーめっきです。



EIGHT テーパーヘッド ヘキサレンチ EXロング TL

単品

発注番号	JAN	記号	H	価格
115611	4984798017005	TL	1.5	¥730 (税込¥803)
115612	4984798017012		2	¥750 (税込¥825)
115613	4984798017029		2.5	¥790 (税込¥869)
115614	4984798017036		3	¥820 (税込¥902)
115618	4984798017074		8	¥1,600 (税込¥1,760)



従来のハードクロムメッキよりもさらに環境にやさしいエイトオリジナルメッキEL/ARMOUR採用。抜群に優れた耐摩耗性・耐食性のテーパーヘッド EXロング

ボルトをキャッチできるプロ用ヘキサレンチ

EIGHT ボルトキャッチ テーパーヘッド ヘキサレンチ EXロング BCT

●当社独自のテーパーヘッドとフィットリングのマッチングにより、操作性、耐久性がハイレベルで調和した「ボルトを捕らえるレンチ」です。●テーパーヘッド先端に埋め込まれたフィットリングでキャップボルトを確実に捕らえるので、片手で目的のねじ穴に挿入する事ができ、深い所や隙間にあるボルトの入替えに威力を発揮します。(2.5・3・4・5・6・8・10mm)

セット

発注番号	JAN	記号	組数	H	価格
115465	4984798001356	BCT	9本組	1.5 2 2.5 3 4 5 6 8 10	¥10,680 (税込¥11,748)
115466	4984798002889			1/16 5/64 3/32 1/8 5/32 3/16 1/4 5/16 3/8	¥12,800 (税込¥14,080)
発注番号	JAN	記号	組数	H	価格
115467	4984798002575	BCT	7本組	2.5 3 4 5 6 8 10	¥9,030 (税込¥9,933)
115468	4984798002582		5本組	2.5 3 4 5 6	¥4,890 (税込¥5,379)

単品

発注番号	JAN	記号	H	L1	L2	価格
115469	4984798001363	BCT	2.5	18	110	¥850 (税込¥935)
115470	4984798001370		3	20	126	¥870 (税込¥957)
115471	4984798001387		4	25	142	¥930 (税込¥1,023)
115472	4984798001394		5	28	160	¥1,100 (税込¥1,210)
115473	4984798001400		6	32	180	¥1,420 (税込¥1,562)
115474	4984798001417		8	36	200	¥1,810 (税込¥1,991)
115475	4984798001424		10	40	224	¥2,560 (税込¥2,816)



EIGHT パイプ 2本セット

●増し締め用パイプセット。

発注番号	JAN	記号	パイプの適合Hサイズ	L	Aφ	Bφ	価格
115464	4984798008386	TLS	パイプ大:8⇔10mm パイプ小:5⇔6mm	150 110	15.9 9.5	13.8 8.0	¥1,200 (税込¥1,320)



EIGHT T型 ヘキサレンチ ショート

●ブレードが短く、狭い場所での作業に適します。●ハンドル部は手触りが良く衝撃に強い高級アセテート樹脂を使用。

7本セット

発注番号	JAN	記号	H	価格
115476	4984798013076	EXS	2 2.5 3 4 5 6 8	¥9,880 (税込¥10,868)

単品

発注番号	JAN	記号	H	L1	L2	全長	価格
115477	4984798013007	EXH	2	85	54	94	¥930 (税込¥1,023)
115478	4984798013014		2.5				¥990 (税込¥1,089)
115479	4984798013021		3	70	110	¥1,050 (税込¥1,155)	
115480	4984798013038		4	100	77	127	¥1,140 (税込¥1,254)
115481	4984798013045		5				¥1,430 (税込¥1,573)
115482	4984798013052		6	125	93	153	¥1,640 (税込¥1,804)
115483	4984798013069	8	¥1,940 (税込¥2,134)				

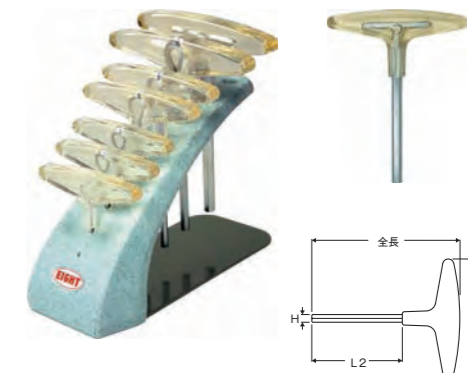

EIGHT テーパーヘッドT型 ヘキサレンチ

●ボルトに対して斜めの状態で本締めできるテーパーヘッドで、工具が届きにくい場所の作業に便利。●ブレードが短く、狭い場所での作業に適します。●ハンドル部は手触りが良く衝撃に強い高級アセテート樹脂を使用。

6本セット

発注番号	JAN	記号	H	価格
115484	4984798013168	EXS	2.5 3 4 5 6 8 ドライバー⊕ No.1 × No.2	¥10,450 (税込¥11,495)

単品

発注番号	JAN	記号	H	L1	L2	全長	価格
115485	4984798013106	EXH	2.5	85	110	150	¥1,210 (税込¥1,331)
115486	4984798013113		3		126	167	¥1,320 (税込¥1,452)
115487	4984798013120		4	100	130	180	¥1,540 (税込¥1,694)
115488	4984798013137		5		153	203	¥1,700 (税込¥1,870)
115489	4984798013144		6	125	170	233	¥2,020 (税込¥2,222)
115490	4984798013151		8		184	245	¥2,310 (税込¥2,541)

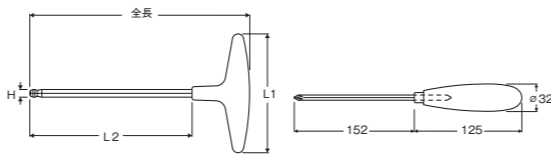

EIGHT スタンダードシリーズ T型 ヘキサレンチ ロングタイプ 018L

単品

発注番号	JAN	記号	H	L1	L2	全長	価格
115532	4984798109533	018L-5H	5	100	350	400	¥2,810 (税込¥3,091)

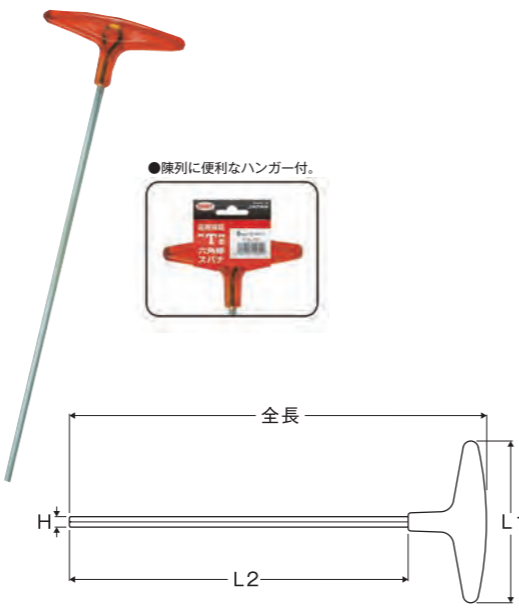

奥まったねじの締付けに威力を発揮!!
 ●従来品より1.5倍以上も長く、深い場所の作業に適します。
 ●ハンドル部は手触りが良く衝撃に強い高級アセテート樹脂(アセチ)を使用。アセチは油による膨潤がなく、耐油性・耐薬品性に優れ、耐久性が抜群です。
 ●SRサンツアーなど、入門用MTBのFサスフォークメンテナンス(上下部位切り離し作業)に最適。

EIGHT スタンダードシリーズ T型 ヘキサレンチ 018

●ハンドル部は手触りが良く衝撃に強い高級アセテート樹脂(アセチ)を使用。アセチは油による膨潤がなく、耐油性・耐薬品性に優れ、耐久性が抜群です。

単品

発注番号	JAN	記号	H	L1	L2	φ	価格
115507	4984798109359	018	2	85	71	110	¥620 (税込¥682)
115508	4984798109366		2.5		110	150	¥670 (税込¥737)
115509	4984798109373		3	126	167	¥730 (税込¥803)	
115510	4984798109380		4	100	130	180	¥870 (税込¥957)
115511	4984798109397		5		153	203	¥960 (税込¥1,056)
115512	4984798109403		6	125	173	233	¥1,370 (税込¥1,507)
115513	4984798109410		8		184	264	¥2,210 (税込¥2,431)
115514	4984798109427		10	204	264	¥2,520 (税込¥2,772)	



EIGHT ボールポイント ヘキサドライバー

●使いやすすすべらない機能美のハンドルは手触りが良く衝撃に強い高級アセテート樹脂(アセチ)を使用。アセチは油による膨潤がなく、耐油性・耐薬品性に優れ、耐久性が抜群です。●ボルトの仮締めが早くできます。●球状に切削加工してあるので、約25°傾けて使用できます。●照明が不備な場所でもボルト穴に挿入しやすく、作業性がアップします。

6本セット

発注番号	JAN	記号	H	価格
115491	4984798105009	BDS	1.5 2 2.5 3 4 5	¥4,360 (税込¥4,796)

単品

発注番号	JAN	記号	H	L1	L2	φ	価格
115492	4984798105016	BD	1.5	65	69	18	¥630 (税込¥693)
115493	4984798105023		2				70
115494	4984798105030		2.5	75	84	22	¥660 (税込¥726)
115495	4984798105047		3				80
115496	4984798105054		4	90	99	26	¥830 (税込¥913)
115497	4984798105061		5				100q
115498	4984798105078	6	110	122	32	¥1,200 (税込¥1,320)	

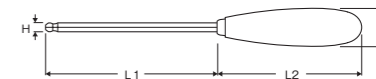

EIGHT ヘキサドライバー

6本セット

発注番号	JAN	記号	H	価格
115499	4984798107010	006	2 2.5 3 4 5 6	¥3,630 (税込¥3,993)

単品

発注番号	JAN	記号	H	L1	L2	φ	価格
115500	4984798107041	006	1.5	65	70	13	¥420 (税込¥462)
115501	4984798107058		2				70
115502	4984798107065		2.5	75	78	16	¥540 (税込¥594)
115503	4984798107072		3				80
115504	4984798107089		4	100	94	20	¥630 (税込¥693)
115505	4984798107096		5				94
115506	4984798107102	6	110	110	24	¥930 (税込¥1,023)	

●ハンドル部は手触りが良く衝撃に強い高級アセテート樹脂(アセチ)を使用。アセチは油による膨潤がなく、耐油性・耐薬品性に優れ、耐久性が抜群です。

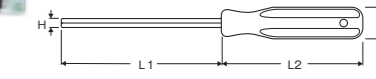

EIGHT ボールポイント トルクスレンチ

●国産初のトルクスねじ対応、穴付きボールポイントです。●ローレット入りですべりにくく、使いやすさは抜群です。●最大25°まで傾けられます。※いじり止めねじでは傾きません。

8本セット

発注番号	JAN	記号	T	価格
115515	4984798200605	TXBH	T8 T10 T15 T20 T25 T27 T30 T40	¥8,610 (税込¥9,471)

単品

発注番号	JAN	記号	T	L1	L2	Bφ	Hφ	DP	価格
115516	4984798200612	TXBH	T8	17	86	2.5	0.7	1.0	¥940 (税込¥1,034)
115517	4984798200629		T10	18	94	2.7	1.0	1.2	¥990 (税込¥1,089)
115518	4984798200636		T15	21	99	3.3	1.3	1.6	¥1,020 (税込¥1,122)
115519	4984798200643		T20	22	106	3.8	1.8	2.0	¥1,050 (税込¥1,155)
115520	4984798200650		T25	25	110	4.4	2.1	2.1	¥1,120 (税込¥1,232)
115521	4984798200667		T27	27	115	5.0	2.4	2.3	¥1,180 (税込¥1,298)
115522	4984798200674		T30	29	123	5.5	2.7	2.5	¥1,220 (税込¥1,342)
115523	4984798200681		T40	32	133	6.6	3.2	3.1	¥1,260 (税込¥1,386)

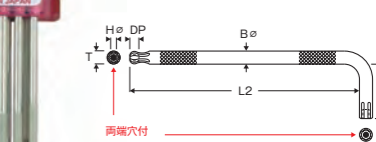
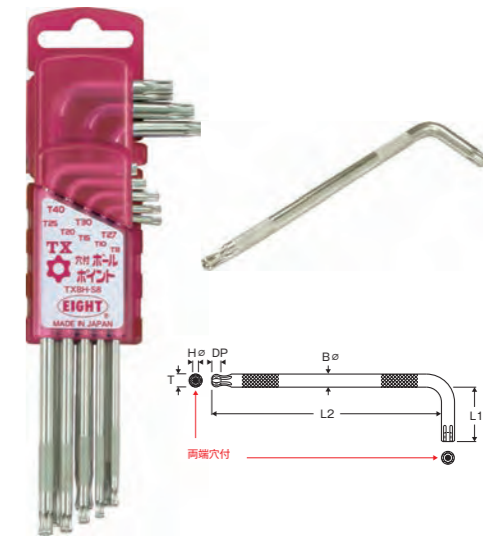

EIGHT T型 トルクスレンチ

●“人の手に限りなくフィットすること”をコンセプトに開発された持つ人のステイタスまでくすぐる新デザイン。(スベリ止めのスリット、穴あきによる軽量化など)

単品

Table with columns: 発注番号, JAN, T, L1, L2, B, 全長, 価格. Lists various Torx bit sizes and prices.

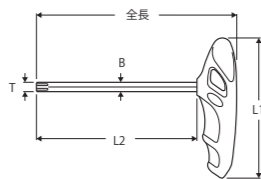

耐久性の高いトルクスレンチ

BBB TORX T | BTL-46 トルクスT

Table with columns: 発注番号, JAN, 価格. Lists Torx T wrench specifications.



- T25.
●Tハンドルで作業がスピーディー。

BBB TORXSTAR | BTL-28 トルクスター

Table with columns: 発注番号, JAN, サイズ, 価格. Lists TorxStar wrench specifications.



- T25/T30/T40の携帯用トルクスレンチ。
●クレイTON素材のグリップ。

BBB HEX BIT | BTL-111 ヘキサビット

Table with columns: 発注番号, JAN, 価格. Lists Hex Bit wrench specifications.



- 10mmヘックスソケット。●耐久性の高いクロームバナジウムスチール製。●1/2"ソケットレンチと組み合わせて使用。

価格に取付工賃は含まれません。品質保証はお買い上げの販売店を通して行っております。次の場合は適用されません。①海外個人輸入②オークションでの購入③他人からの譲渡④購入証明がない

豊富なサイズを揃えたエンドユーザー向けヘックスの決定版

BBB HEX WRENCH SET | BTL-118 ヘキサレンチセット

Table with columns: 発注番号, JAN, 価格. Lists Hex Wrench Set specifications.



- 内容：1.5、2、2.5、3、4、5、6、8、10mm
●L字ヘックスレンチセット。
●ボールポイント付き。
●収納ホルダー付き。
●高品質スチール製。

BBB HEXAGON | BTL-13 ヘキサゴン

Table with columns: 発注番号, JAN, サイズ, 長さ, 価格. Lists Hexagon wrench specifications.



- 参考重量：64g
●ボルトに完全にフィットするヘキサレンチ。
●クレイTONラバーのハンドル部は確実にホールド。

BBB THREE STAR | BTL-28 スリースター

Table with columns: 発注番号, JAN, サイズ, 価格. Lists Three Star wrench specifications.



- 種類：4/5/6mm
●作業性の高いY字ヘックスレンチ。
●クレイTONラバー素材のグリップ。

BBB COMBOSTAR | BTL-28C コンボスター

Table with columns: 発注番号, JAN, カラー, サイズ, 価格. Lists Combostar wrench specifications.



- 4mm、5mmヘックス・T25トルクスを組み合わせたY字レンチ。●クレイTONラバー素材のグリップ

160グラムの小型・携帯可能な可変トルクレンチセット。外出先でこそ正確なトルク管理を

PEDROS マルチトルク Tハンドルビット付

Table with columns: 発注番号, JAN, 価格. Lists Pedro's Torque wrench specifications.



- 付属：六角：2、2.5、3、4、5、6mmビット／トルクス T10、T25、T30 ビット/JIS 対応
#2プラスビットアダプタ：1/4六角→1/4角
●2-11Nm トーションビームトルクドライバー、磁気式1/4"ビットドライブ、取り外し可能なスライド式Tハンドルビットドライブマルチツールを搭載。●ドライブハンドルの内側に4つのビットが格納されています。●独自のスケールブロックは読みやすく、精度の高いトルク管理が可能。

50グラム、5機能、スライド式Tハンドル、1/4インチ磁気式ビットベースマルチツール

PEDROS Tハンドル ビットドライブ

Table with columns: 発注番号, JAN, 価格. Lists Pedro's T-handle bit driver specifications.



- マルチトルクビットセット使用可能。●付属六角3、4、5、6mm、T25トルクスビット。
●Tハンドルビットドライブは、多用途で軽量な1/4インチ六角ビットドライブツールで、インハンドルビットストレージ付き。●マルチトルクと使用可能。●ハンドル内に最大4本の標準1/4インチ六角ビットを収納し、磁気ビットドライブに1本収納可能。

50グラム、12cm、2-11Nmのトーションビーム式可変トルクドライバー

PEDROS マルチトルク

Table with columns: 発注番号, JAN, 価格. Lists Pedro's Multi-torque specifications.



- マルチトルクビットセット使用可能。●マルチトルクは、正しく部品を迅速かつ簡単にトルクをかけることができます。●独自のスケールブロックは読みやすく、精度の高いトルク管理が可能。

マルチトルク、Tハンドル・ビット・ドライブ、およびプロ・ビット・ドライバーに適合するように設計されたTPRホルダー

PEDROS マルチトルク ビットセット 8ピース

Table with columns: 発注番号, JAN, 価格. Lists Pedro's Multi-torque bit set specifications.



- ビットは、優れたS2工具鋼から作られており、強度と耐久性を確保。●付属 六角2、2.5、3、4、5、6mmの六角ビット、T25トルクスビット、JIS対応の#2プラスビット

トルクレンチ

BBB TORQUESET DELUXE | BTL-173 トルクセット デラックス

Table with columns: 発注番号, JAN, 価格. Lists BBB Torque Set Deluxe specifications.



商品紹介動画
使い方の動画はこちら

- 内容：3/4/5/6/8/T25/T30ビット
●1/4"ソケット式の設定トルクが変更可能なトルクレンチ。●設定したトルクに達するとクリック音にてお知らせ。●設定範囲2-24Nm(0.2Nm刻み)。●すべての個体をコンピューター補正済み。●トルク補正可能。

交換用ビットをハンドル内にしまえる小型携帯トルクレンチ

BBB TORQUE TUNE ADJUSTABLE | BTL-182 トルクチューンアジャスタブル

Table with columns: 発注番号, JAN, サイズ, 仕様, 価格. Lists BBB Torque Tune Adjustable specifications.



- ドライバー、T字ハンドルとして使えるフォールダブルデザイン。●設定トルクに達した際にはクリック音でお知らせ。2.5~6mmヘックスとT25トルクスのビットが付属。●交換ビットはハンドル内に収納可能。

各種ボルト対応のプリセット式トルクレンチ

BBB TORQUEFIX | BTL-119 トルクフィクス

Table with columns: 発注番号, JAN, 種類, 価格. Lists BBB Torquefix specifications.



- 付属ビット：ヘックス 2、3、4、5、6mm、トルクスT25
●プリセット式のトルクレンチ。●1/4"ヘックスソケット式。●各サイズのビットが付属。●規定トルクに達するとクリックでお知らせ。

価格に取付工賃は含まれません。品質保証はお買い上げの販売店を通して行っております。次の場合は適用されません。①海外個人輸入②オークションでの購入③他人からの譲渡④購入証明がない

BBB	ツール用補修パーツ
-----	-----------

発注番号(JAN)	商品名	用途	価格
102243 8716683038750	トルクフィックス 3MMビット	BTL-52	¥800 (税込¥880)
102244 8716683038743	トルクフィックス 4MMビット		
102245 8716683038132	トルクフィックス 5MMビット		
102246 8716683038736	トルクフィックス 6MMビット		
102248 8716683038729	トルクフィックス 8MMビット		
102250 8716683038712	トルクフィックス 10MMビット		
102251 8716683038705	トルクフィックス T25トルクス		

●1/4"スクエア規格のソケットレンチに対応するビット。

規定トルクを自動で知らせるプリセット型で作業性が向上

PEDROS トルクレンチ

発注番号	JAN	サイズ	カラー	価格
115203	4580366329510	4Nm	イエロー	¥5,600 (税込¥6,160)
115204	4580366329527	5Nm	オレンジ	
115205	4580366329534	6Nm	グリーン	



使用していないビットはハンド 4mm、5mm、T25の3種類の 4mm、5mm、T25の3種類の
ルに収納可能 ビットが標準で付属 1.5mm、2.0mm、2.5mm、3.0mm、4.0mm、5.0mm、6.0mm、8.0mm、10.0mm、12.0mm、15.0mm、18.0mm、20.0mm、22.0mm、25.0mm
のビットが標準で付属 1.5mm、2.0mm、2.5mm、3.0mm、4.0mm、5.0mm、6.0mm、8.0mm、10.0mm、12.0mm、15.0mm、18.0mm、20.0mm、22.0mm、25.0mm
パッケージには校正の数値が
しっかり記録されています

付属ビット:4/5mmヘキサレンチ、T25トルクスレンチ
●プリセット型プロ用トルクレンチ。●トルク固定式のトルクレンチ。●1/4"サイズの
マグネットソケットドライバーでスピーディーにビット交換が可能。●操作しやすいエル
ゴノミックハンドル。●使用していないビットはハンドルに収納。●出荷時に誤差
±1%以下に補正しているため、正確なトルク管理が可能。●5回のトルク補正結果を表
示したカードが同梱される高い信頼性。

人間工学に基づいたデザインの両面对応のペダルレンチ

BBB HI TOQUE L | BTL-10D

発注番号	JAN	長さ	価格
102291	8716683090062	33cm	¥2,300 (税込¥2,530)



●幅広く強力なフック。●ペダルの着脱が素早く簡単に 出来る仕様。

BBB DUALFORCE | BTL-101

発注番号	JAN	長さ	価格
102273	8716683091823	33cm	¥2,800 (税込¥3,080)



●エルゴノミック形状の ダブルサイドヘキサレンチ。●6mmと8mm。
●ペダルの取り外しが簡単。

PEDROS イクアライザープロペダルレンチⅡ

発注番号	JAN	サイズ	長さ	参考重量	価格
102429	0790983297183	15mm	350mm	-	¥5,800 (税込¥6,380)



●過酷な使用環境に耐えるプロ用ペダルレンチ。●24mmソケットレンチ付。●
350mmのエキストラロングサイズとダイヤパターングリップにより、軽力でペダル
の取り外しが可能。●熱処理クロモリ製。

ソケットドライバー付ペダルレンチ

PEDROS プロトラベルペダルレンチ

発注番号	JAN	サイズ	長さ	参考重量	価格
115214	0790983297190	15mm	290mm	-	¥3,100 (税込¥3,410)



●熱処理によって耐久性を高めたスチール製。●ペドロスのソケットツールに対応する
24mmソケットドライバー付。●290mmの長さでエルゴノミック形状。・遠征に最適な
小さめのデザイン。

BBB BRACKET KIT | BTL-95

発注番号	JAN	価格
102040	8716683089097	¥18,000 (税込¥19,800)

適合BB:BB30、PF30、PF86-92、BB90-95
●プレスフィットBBの圧入と取り外し工具。●頑丈なケースが付属。●工具に合わせ
た収納スペースで紛失を防止。



価格に取付工賃は含まれません。品質保証はお買い上げの販売店を通して行っております。次の場合は適用されません。①海外個人輸入②オークションでの購入③他人からの譲渡④購入証明がない

エアロ形状にも対応するソーガイド

BBB SAWGUIDE MULTI TUBE | BTL-189

発注番号	JAN	カラー	価格
102631	4580366382638	シルバー	¥7,000 (税込¥7,700)

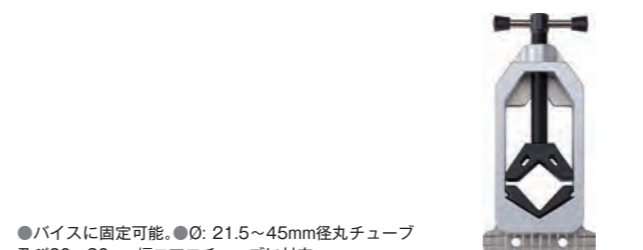

●パイプに固定可能。●0: 21.5~45mm径丸チューブ
及び30~80mm幅エアロチューブに対応。

ステアチューブ、シートポスト、ハンドルバー用ソーガイド

BBB SAWGUIDE STEERER TUBE | BTL-188

発注番号	JAN	カラー	価格
102630	4580366382621	シルバー	¥5,000 (税込¥5,500)

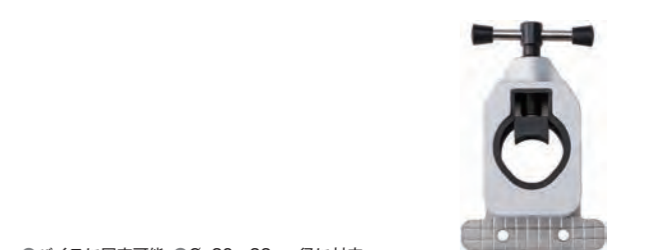

●パイプに固定可能。●0: 20~33mm径に対応。

BBB HAMMER DEADBLOW | BTL-187

発注番号	JAN	カラー	価格
102629	4580366382614	ブラック	¥4,000 (税込¥4,400)



●振動を減衰して対象物に適切に力を加えられるアンチリバウンドハンマー。●対象の
表面を傷めないソフトラバーヘッド採用。

BBB CONE SET | BTL-25S

発注番号	JAN	価格
102025	8716683103908	¥4,800 (税込¥5,280)



内容:13/14/15/16/17
厚さ:2.5mm
●耐久性に優れたコーンレンチセット。

BBB CONEFIX | BTL-25

発注番号	JAN	サイズ	価格
102163	8716683013207	13mm	¥1,200 (税込¥1,320)
102164	8716683013214	14mm	
102165	8716683013221	15mm	
102166	8716683013238	16mm	
102167	8716683013245	17mm	

参考重量:110g
厚さ:2.5mm
長さ:205mm
●耐久性にすぐれた他目的レンチ。



BBB FASTCUT | BTL-16

発注番号	JAN	サイズ	価格
102150	4580366314646	170mm	¥4,000 (税込¥4,400)



●鋭利な刃でよく切れるケーブルカッター。
●工業用レベルの強化スチール製。

BBB CUPOUT | BTL-113

発注番号	JAN	径	参考重量	価格
102050	8716683095852	22mm	-	¥3,400 (税込¥3,740)



●22mm径ベアリングカップリ
ムーバー。対応:BB86、BB91、
BB92、その他24mm スピンド
ルBB

BBB CUPOUT | BTL-114

発注番号	JAN	径	参考重量	価格
102051	8716683095869	25.4mm	-	¥3,500 (税込¥3,850)



●25.4mm径ベアリングカップリ
ムーバー。対応:PF30、BB30、1" ヘッド、1-1/8"
ヘッド、1-1/4" ヘッド。

BBB HEADFIX | BTL-56

発注番号	JAN	長さ	参考重量	価格
102219	8716683050592	292mm	291g	¥2,500 (税込¥2,750)

サイズ:32/36mm
●高品質のヘッドセットレンチ。
●握りやすいラバー
グリップ付。



価格に取付工賃は含まれません。品質保証はお買い上げの販売店を通して行っております。次の場合は適用されません。①海外個人輸入②オークションでの購入③他人からの譲渡④購入証明がない

PEDROS クランクキャップドライバーホローテックⅡ

発注番号	JAN	価格
115194	0790983295905	¥2,200 (税込¥2,420)



●ホローテック2キャップ用工具。●素早く確実にシマノのホローテック2のキャップを回すためのドライバー。

BBB TURNTABLE 11 | BTL-11S
ターンテーブル 11

発注番号	JAN	長さ	参考重量	価格
102290	8716683091908	-	-	¥3,500 (税込¥3,850)



●カセット抑え工具。
●11スピード互換。

BBB TURNTABLE | BTL-11

発注番号	JAN	長さ	参考重量	価格
102144	8716683004953	295mm	283g	¥2,200 (税込¥2,420)



●カセットのロックリングを取り外す時カセットを固定したり、フリーホイールのスプロケットの取り外しに使う専用工具。●7/8/9/10速に適合。

BBB LOCKOUT | BTL-12S
ロックアウト

発注番号	JAN	長さ	参考重量	価格
102152	8716683004960	232mm	250g	¥2,700 (税込¥2,970)



SHIMANO用
●カセットロックリング取り外し工具。

BBB LOCKOUT | BTL-12C
ロックアウト

発注番号	JAN	長さ	参考重量	価格
102151	8716683008517	232mm	243g	¥2,700 (税込¥2,970)



CAMPAGNOLO用
●カセットロックリング取り外し工具。

BBB LOCKPLUG | BTL-108C
ロックプラグ

発注番号	JAN	価格
102045	8716683095807	¥2,000 (税込¥2,200)



●カンパニョーロカセットロックリング用工具。●センサーガイドピン付きで確実な作業をサポート。●1/2"ノットレンチが24mmレンチと組み合わせて使用。

微調整が可能な本格チェーンカッター

BBB NAUTILUSⅡ | BTL-05
ノーチラスⅡ

発注番号	JAN	サイズ	価格
102149	4580366314639	87×65mm	¥2,800 (税込¥3,080)



参考重量:92g
●11、10、9、8、7スピードのチェーンに対応。●硬いスチール製で取り扱いが楽なラバーハンドル付。●スヘアピン付属。●1/8厚歯には使用できません。

BBB

発注番号	JAN	商品名	用途	価格
102224	8716683072556	ピーニングアダプターカンパ	11S BTL-55用	¥800 (税込¥880)
102261	8716683004052	チェーンリベットピン	BTL-05/55用	¥600 (税込¥660)

BBB LINKFIX | BTL-77
リンクフィクス

発注番号	JAN	価格
102284	4580366299035	¥1,700 (税込¥1,870)

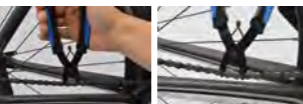

●1台2役のチェーンリンクツール。
●BCH-08/09/10/11S スマートリンク、チェーンリンクを開け閉めする為の道具。



バルブツールとレンチ機能付きの多機能チェーンチェッカー

BBB MULTI-TOOL | BTL-125
マルチツール

発注番号	JAN	価格
102605	4580366344094	¥900 (税込¥990)



社員ブログ

チェーンの伸びが1発でわかる

商品紹介動画

BBBチェーンチェッカーの使い方

●使い易いチェーン摩耗チェック用ツール。●0.75の場合=チェーンの摩耗は75%に達しておりチェーンを近いうちに取り替える必要があります。●1.0の場合=チェーンの摩耗は100%に達しておりチェーンをすぐ取り替える必要があります。●チェーンの脱着時に便利なチェーンフック付。●バルブツールと5/6/8mmヘキサボルト用レンチ機能付。

PEDROS チェーンチェッカープラスⅡ

発注番号	JAN	価格
115220	0790983296698	¥2,800 (税込¥3,080)



社員ブログ

自転車チェーンの伸びを計測する「チェーンチェッカー」実は違いがあるのをご存知でしたか?

●スラム12速チェーン対応。●精密レーザーカット設計。チェーン摩耗を正確に測定する3点式のデザインを採用。●チェーン取付作業に便利なチェーンフックツール、チェーンリング取付作業に欠かせないチェーンリングナットレンチ付き。

PEDROS プロチェーンツール2.0用ブリッジ

発注番号	JAN	価格
102389	0790983292676	¥1,000 (税込¥1,100)



●プロチェーンツール2.0用。
●チェーンを保持するブリッジの補修パーツ。

PEDROS リプレイスメントブリッジ

発注番号	JAN	価格
115219	0790983297398	¥1,000 (税込¥1,100)



●プロチェーンツール3.1用、アプレントイスチェーンツール1.1用。

PEDROS プロチェーンツール2.0用ピンセット

発注番号	JAN	価格
102413	0790983107512	¥1,000 (税込¥1,100)



参考重量:99g
●プロチェーンツール2.0用。●2本入り。

価格に取付工賃は含まれません。品質保証はお買い上げの販売店を通して行っております。次の場合は適用されません。①海外個人輸入②オークションでの購入③他人からの譲渡④購入証明がない

チェーン保持ツール

BBB HANDY HOOK | BTL-121
ハンディフック

発注番号	JAN	価格
102602	4580366344063	¥700 (税込¥770)



●チェーン交換時またはチェーンの長さ確認時にチェーンに引っ掛けて保持。

プロメカニック用の高耐久。取付も取外しも可能。

PEDROS プロチェーンリンクプライヤー

発注番号	JAN	価格
115200	0790983295912	¥2,500 (税込¥2,750)



●プロメカニック用チェーンリンク工具。●チェーンリンクの取付と取り外しの両方に対応●レーザーカットによる精度と熟処理による耐久性

PEDROS トウットピン 2PCS

発注番号	JAN	価格
115184	0790983295363	¥1,100 (税込¥1,210)



●トウトチェーンツール用スヘアピン。●2本入り。

PEDROS トウットリビルドキット

発注番号	JAN	価格
115186	0790983295370	¥2,400 (税込¥2,640)



●トウトチェーンツール用リビルドキット。
●リトラクティブピンガイド、ピン、フィットダイヤルのセット。

PEDROS トウットリトラクティブピンガイド

発注番号	JAN	価格
115185	0790983295356	¥700 (税込¥770)



●トウトチェーンツール用リトラクティブピンガイド。

プロ向け油圧ホース用ニードルドライバー

BBB NEEDLE DRIVER HYDRAULIC | BTL-160
ニードルドライバー

発注番号	JAN	価格
102606	8716683116366	¥6,200 (税込¥6,820)



●ニードルとバンジョーのどちらも使用可。●ほとんどのメーカーのブレーキシステムに対応。

価格に取付工賃は含まれません。品質保証はお買い上げの販売店を通して行っております。次の場合は適用されません。①海外個人輸入②オークションでの購入③他人からの譲渡④購入証明がない

価格に取付工賃は含まれません。品質保証はお買い上げの販売店を通して行っております。次の場合は適用されません。①海外個人輸入②オークションでの購入③他人からの譲渡④購入証明がない

ライイト
スマートフォント
サイロコンヒート
ポンプ
カギ
ミミラー
キックスタンド
フエルト
ココ
バスケット
バッグ
ボトル
ケージ
サス
フォーク
ブレーキ
サドル
クランク
ペダル
ホイール
イヤ
ヘルメット
ジュース
工具
その他
完成車
補修品

ライイト
スマートフォント
サイロコンヒート
ポンプ
カギ
ミミラー
キックスタンド
フエルト
ココ
バスケット
バッグ
ボトル
ケージ
サス
フォーク
ブレーキ
サドル
クランク
ペダル
ホイール
イヤ
ヘルメット
ジュース
工具
その他
完成車
補修品

新しい引っ張るタイプのタイヤレバー

crankbrothers SPEEDIER LEVER
スピーディアレバー

発注番号	JAN	カラー	価格
102003	4580366264071	ブラック	¥1,091 (税込¥1,200)

MTBやクロスバイクのタイヤが簡単に脱着できます。

- ①ビードを落とす。
- ②本体穴に指を通す。
- ③先端を一般的なタイヤレバーのように差し込んでビードを外す。
- ④そのまま本体をリムに沿って引っ張る。
- ⑤タイヤを取り付ける時は反対側をリムに引っ掛けて引っ張りやすい。



SEPPAS TLV

発注番号	JAN	カラー	長さ	価格
115130	0713835900079	ブラック	30g	¥500 (税込¥550)

●硬くて丈夫なナイロンを使用。●スポークフックが一体化。●タイヤへの差し込み部分は薄くて広く作業が簡単。●3枚/組。

はがれにくいと評判のパッチ

BBB NEW LEAKFIX | BTL-80
リークフィックス

発注番号	JAN	価格
102124	8716683069488	¥400 (税込¥440)

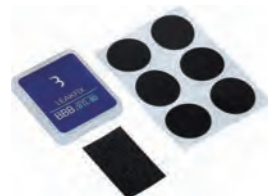

●接着剤不要のパンク修理キット。●コンパクトボックスに6つのパッチと紙ヤスリが収容。●700cの細いタイヤの場合は高圧に耐えられない場合があるため、応急処置用としてご利用ください。

PEDROS タイヤレバー24組セット

発注番号	JAN	箱サイズ	価格
115150	0790983292256	220×116×103mm	¥12,000 (税込¥13,200)



参考重量: 1.1kg(箱含む)
●4色組合せ、各色12枚セット。

チューブレスタイヤ リペアキット

BBB PUNCTURE PLUGGER | BTL-185
パンクチャーパーランジャ

発注番号	JAN	内容	価格
102627	4580366382591	キット	¥3,000 (税込¥3,300)
102633	4580366382652	BTL-209 補充用タイヤプラグ×25個	¥1,100 (税込¥1,210)



NEW

●分離式のリーマーと挿入工具。●3.5mmタイヤプラグ×5本を収納できるCNC加工ストレージコンテナ&ハンドル。

4ピース洗車用ブラシセット

BBB CLEANING SET FRAMESET | BTL-190
クリーニングセットフレームセット

発注番号	JAN	カラー	価格
102632	4580366382645	ブラック	¥6,500 (税込¥7,150)



NEW

●高い耐久性のブラシ/ミトンセット。●4点をまとめて収納できる袋も付属。

BBB BRIGHT & FRESH | BTL-21
ブライト&フレッシュ

発注番号(JAN)	本体	サイズ	参考重量	価格
102194 871668308531	本体	186×175×36mm	280g	¥3,400 (税込¥3,740)
102265 8716683013528	ハンドル	-	-	¥500 (税込¥550)



●チェーンを取り外すことなく、数分でチェーンを洗浄できるメンテナンス器具。●使いやすい内蔵チェーンガイド方式。●ナイロンプラスチック製で交換できるブラシ付。

BBB CHAINGRIP | BTL-50
チェーングリップ

発注番号	JAN	エンド幅	参考重量	価格
102135	8716683041231	130mm (ロード用)	105g	¥3,000 (税込¥3,300)
102136	8716683041248	135mm (MTB用)	113g	



●後輪を外した時、チェーンを引っ張った状態に保つクイックリリース式リアエンド軸。●MTB用の135mmセットには、ディスクブレーキのシューの間に挟み、シューを保護するプレートが含まれています。●携帯に最適で洗浄可能。

スブレーキピストンホルダーと12mmまでのアクスル対応のチェーンガイド

BBB THRUGRIP | BTL-123
スルーグリップ

発注番号	JAN	価格
102604	4580366344087	¥1,400 (税込¥1,540)



●油圧式ブレーキ搭載バイクのホイールを外した移動時に役立つピストンパッドとチェーンガイド。●ホイールを外している時、ピストンパッドでブレーキパッドを広げる事が可能。●O-リングとピストンパッドでほぼすべてのブレーキに対応。●チェーンガイドは12mmまでのアクスルに通してガイドとして使用。

社員ブログ
リア12ミリスルーアクスル専用
車載、輪行、メンテナンスに便利

洗車が圧倒的に楽になるバイク専用ブラシキット

PEDROS PRO BRUSH KIT
プロ ブラシキット

発注番号	JAN	バッグサイズ	参考重量	価格
110583	0790983102029	410×210mm	498g	¥3,500 (税込¥3,850)



●特別にデザインされたバイク専用の用途別ブラシが4種類。

BBB TOOTHBRUSH | BTL-17
トゥースブラシ

発注番号	JAN	価格
102277	4580366298960	¥1,000 (税込¥1,100)



●カセット、ディレラー用クリーニングブラシ。



BBB FORKGRIP | BTL-49
フォークグリップ

発注番号	JAN	エンド幅	参考重量	価格
102189	8716683043068	100mm	-	¥3,000 (税込¥3,300)



●前輪を外した時のフォークを保護するためのクイックリリース。●ハブの代わりに輪行時や車載時の不意の衝撃でエンドの曲がりやサスペンションフォークのクラウン割れを防ぎます。●本体から取り外し可能なディスクブレーキ用スパーサーが付属。9mmアクスルのロード/MTB両方に対応。

PEDROS TOOTH BRUSH
トゥースブラシ

発注番号	JAN	長さ	参考重量	価格
102300	0790983105655	242mm	64g	¥1,000 (税込¥1,100)



●人間工学にもとづいた両サイドブラシ。●チェーンホイールとフリーホイールの掃除に便利です。

輪行やメンテナンスなど様々な場面で活躍します。
チェーンマシンとセットでいかが？

BBB CHAIN KEEPER
チェーンキーパー

発注番号	JAN	長さ	参考重量	価格
110580	0790983105501	98mm	67g	¥2,200 (税込¥2,420)



後輪を外してメンテナンスしている時に、チェーンテンションを調整する際に、チェーンキーパーを使用すれば、保つチェーンキーパー。チェーンマシンが使用できます。



本体の角度を変えてテンションを調整で、クイックリリースレバーで簡単取り付け。きます。

●チェーンの洗浄時や輪行に、チェーンによるフレームへの損傷を防ぎます。

ワイヤー内装フレームのケーブル通しを簡単に

BBB CABLEGUIDESET TUBE GUIDE | BTL-184
ケーブルガイドセットチューブガイド

発注番号	JAN	カラー	価格
102626	4580366382584	シルバー	¥5,000 (税込¥5,500)



●ケーブル内装フレームのルーティング補助キット。●シフト/ブレーキケーブル、アウトターケーブル、油圧ホース、Di2ケーブルに対応。●6mm以上の穴が設けられているカーボン/アルミ/チタンフレームに使用可能。●セット内容：強力マグネット、アダプター×4、2.5mリードワイヤー×2。

ソフトツールバッグ630ml

BBB TOOLCANSOFTCASE L | BTL-181
ツールカン ソフトケース

発注番号	JAN	カラー	サイズ	価格
102619	8716683122794	ブラック	L	¥3,300 (税込¥3,630)



容量：630ml
●ボトルケース用ソフトツールバッグ。●チューブ、タイヤレバー、CO2インフレーターなどをコンパクトに収納。●EVAフォームにPUコーティングのジッパー部を含めた防水仕様。

蓋裏にミッシングリンクなどの小物の収納が可能

BBB TOOL & TUBES | BTL-18
ツール&チューブ

発注番号	JAN	カラー	サイズ	要領	価格
102615	8716683122749	ブラック	S	450ml	¥1,000 (税込¥1,100)
102616	8716683122756		L	630ml	¥1,100 (税込¥1,210)



内フタに小物入れ付属
※リンクは商品に含まれません



こんなにたくさん入ります！
※中身は商品に含まれません。

●蓋の内側にミッシングリンクなどの小物を収納するための内蓋が付属。●中でカタカタ音が鳴らないようゴムバンドで固定可能。●耐久性のあるコンポジット素材を採用。

価格に取付工賃は含まれません。品質保証はお買い上げの販売店を通して行っております。次の場合は適用されません。①海外個人輸入②オークションでの購入③他人からの譲渡④購入証明がない

作業性の高いメンテナンススタンド

BBB PROFIMOUNT | BTL-36
プロフィマウント

発注番号	JAN	耐荷重	参考重量	価格
102236	4580366314653	23kg以下	5.4kg	¥35,000 (税込¥38,500)



●折り畳んで1本の棒になるので、コンパクトに収納。●フレームやシートポストを安全に挟み込むクランプ。●高さや角度を自由に調整。●ツールやケミカル用トレー付属。●キャリアバッグ付属。

BBB PARKINGHOOK | BTL-26
パーキングフック

発注番号	JAN	価格
102204	8716683013252	¥1,700 (税込¥1,870)



サイズ：取付プレート横60×縦106mm、フック内幅86mm、フック奥行145mm、ネジ間80mm、ネジ穴6mm
●いろいろな種類のバイクに対応できる壁掛け用フック。●石膏ボード用アンカー付属。

BBB WALLMOUNT DELUXE | BTL-150
ウォールマウント デラックス

発注番号	JAN	耐加重	価格
102238	8716683115017	20kg	¥5,800 (税込¥6,380)



●スタイリッシュな壁固定式バイクストレージ。●フック部分のプラスチックフォームが、フレームなどへのキズを防ぐ。●使用しない場合は折りたたみ可。

バイクを立てて吊るす壁掛けフック

BBB PARKING LOT | BTL-126
パーキングロット

発注番号	JAN	耐荷重	価格
102237	4580366345244	15kg	¥2,400 (税込¥2,640)



●自転車やバイクを梁と壁につるすスタイリッシュなフック。●自転車の収納スペースを節約。●ロードから3°までのMTBタイヤにも対応。●ワイドなコンタクトポイントでホイールと壁を保護。

BBB WALLMOUNT | BTL-93
ウォールマウント

発注番号	JAN	耐荷重	価格
102039	8716683085808	15kg	¥3,900 (税込¥4,290)



●壁固定式バイクストレージ。●壁や梁に固定しバイクを掛けることが可能。●使用していない時はフックを畳んで収納可能。●フックのプラスチックカバーでフレームを傷つけない。●頑丈な高耐久スチール製。●フックの角度は調整可能。

価格に取付工賃は含まれません。品質保証はお買い上げの販売店を通して行っております。次の場合は適用されません。①海外個人輸入②オークションでの購入③他人からの譲渡④購入証明がない

スルーアクスル対応 両バサミスタンド
 cycladesign **スルーアクスル バイクスタンド**

発注番号	JAN	対応スルーアクスル	カラー	価格
027008	4580366362760	六角式用	ブラック	¥2,900 (税込¥3,190)
027009	4580366364061	レバー式用		



●26-29インチまで使えるロングアームのシンプルなおスルーアクスル専用スタンド。●使用しない場合は折りたたんでコンパクトに収納可。●スルーアクスル専用設計のため、殆どのエンド幅の物に対応可能。●地面〜ハブ軸高さ38.5cm。
 ※スルーアクスルのスレッド側に6mm以上の穴があいている必要があります。
 ※六角式スルーアクスル用は6mmの六角である必要があります。
 ※シャフト中心から半径13mmにクリアランスがないフレームにはご利用いただけません。
 ※クイックリリース用の自転車にはご利用いただけません。



ばね付きのピンがスルーアクスルの穴を支えます。けて差し込むだけ。(画像はサンプル品のため現物とは異なります。)

スルーアクスルスタンド用 リプレースピン

発注番号	JAN	個数	価格
027100	4580366380092	1	¥200 (税込¥220)

●027008/027009用補修用ピン。



リョウバサミスタンド 29"用

発注番号	JAN	カラー	価格
027006	4712274936881	ブラック	¥2,400 (税込¥2,640)

●26インチから29erまで使えるロングアームの両ばさみスタンド。●地面〜ハブ軸高さ41cm。●クイックリリースハブ用クイックリリースレバーを挟み込む固定方式で確実な固定力。



アジャスタブルハブスタンド (折り畳み式)

発注番号	JAN	カラー	価格
110651	4580366372035	ブラック	¥6,800 (税込¥7,480)

対応ホイールサイズ:20〜29インチ
 ●マルチホイール対応の自転車用で折り畳み・分割式でコンパクトに収納できるディスプレイスタンド。
 ●長さを調整して後輪を置くだけでバイクを自立させられる簡単操作。
 ●ハブを支えるアームが伸縮するので20インチから29インチまで幅広い車輪に対応。
 ●スルーアクスルのような特殊なハブ形状でも長さを調整することでバイクを直立させることが出来ます。
 ●ロードバイク、MTB、クロスバイク、ミニベロ、BMXに使用できます。



メンテナンススタンド リアステー引っ掛けタイプ (折り畳み式)

発注番号	JAN	カラー	価格
110652	4580366372042	ブラック	¥6,600 (税込¥7,260)

社員ブログ
 折り畳み式メンテナンススタンドの紹介

対応ホイールサイズ:20〜29インチ
 ●マルチホイール対応の自転車用で折り畳み式でコンパクトに収納できるメンテナンス/ディスプレイスタンド。
 ●チェーンステーとシートステーでバイクを保持。
 ●フックの部分は樹脂製で自転車を痛めにくい素材。
 ●支柱・フットは鉄製で安定しており、ちょっとしたメンテナンスにも活用できます。
 ●リアステー引っ掛けのため、QR、スルーアクスル、ディスク、キャリアバディのようなタイプでもほぼ対応可能。



シンプルなパイプ製。安定感抜群

ディスプレイスタンド

発注番号	JAN	サイズ	価格
027010	4580366365662	ロードバイク用(タイヤ保持幅60mm)	¥3,300 (税込¥3,630)
027011	4580366365679	MTB用(タイヤ保持幅86mm)	
027012	4580366365686	ファットバイク用(タイヤ保持幅112mm)	



●ピッタリと立てられるよう、タイヤ幅に応じてタイヤ保持幅を3種類用意しました。
 ●納品時は分解されているので、店舗でも場所を取りません。組立後に分解することもできます。



フロントフォークホルダー

発注番号	JAN	カラー	価格
110661	4580366372059	ブラック	¥2,600 (税込¥2,860)



●アルミ製の軽量のフロントフォークホルダー。●ねじ止めにより様々な場所に固定できるため、お好きな場所で使えます。
 ●QR、スルーアクスル(12mm/15mm)固定可能(アダプター付き)

価格に取付工賃は含まれません。品質保証はお買い上げの販売店を通して行っております。次の場合は適用されません。①海外個人輸入②オークションでの購入③他人からの譲渡④購入証明がない

世界のレーサーに愛され、環境を大切にするケミカル&ツールのアメリカンブランド



ベドロス

熱狂的なMTBレーサーであったブルース・フィーナとアンドリュー・ヘリックは、二人が生活するアメリカ東海岸特有の雨の多い悪条件の中で、長いレースでも効果の持続するチェーン潤滑油が見つからず困っていました。そこに大学で潤滑油を研究していたブルースの兄から一本のボトルが届きました。それは大学での研究をもとに試作された新しい潤滑油で、使用した結果二人の要求が満足され、これをもとに二人は1989年にビジネスを発足させ“シンルプ”が誕生しました。とくに製品作りに関しては“自然そして地球環境に優しい”ことを開発方

針とし、自然分解する材質で作られたディグリーザー類、リサイクル可能な素材で作られた容器など、ベドロスの理念が一貫して続けられています。その後、ケミカル以外にいろいろなアイテムを開発しましたが、とくに工具類はプロメカニックの厳しい要求を満足させる品質を備え、高い信頼性からレースの現場で数多く使用されています。ベドロスは今までに200以上の商品を開発し、世界34ヶ国に供給しています。

プーリーボルトにフックをかける新方式。手を離しての作業が簡単に。

CHAIN PIG 2
 チェーンピッグ2

発注番号	JAN	価格
115209	4580366343585	¥3,900 (税込¥4,290)



●プロメカニックのためにデザインされたチェーンクリーナー。●クイックロックシステムにより取り付けが簡単。●洗浄剤の使用量が少なく経済的。●1回の洗浄につきわずか30mlの使用量。●大きく丈夫なスポンジにより洗浄液の飛び散りを防止。●本体は非常に丈夫な強化プラスチック素材で長期間使用可能。●回転ホイールに付いたブラシは今までのチェーンクリーナーと比べて抜群の耐久性。●独自のディレーラーフックによって手を離して作業が可能。●開閉ボタンのアームがステンレス製になり耐久性アップ。

飛び散りを防止するスポンジ

片手での作業を可能にするフック



少量のディグリーザーでOK

商品紹介動画
 ディグリーザー 13とチェーンピッグ 2でチェーンをクリーニング

社員ブログ
 チェーンの汚れは自転車の乱れ!



CHAIN PIG KIT
 チェーンピッグキット

発注番号	JAN	価格
110606	0790983295646	¥5,900 (税込¥6,490)

●プロメカニックのためにデザインされたチェーンクリーナーと洗浄剤のセット。●1本1,800円のオレンジピールズがセット。



CHAIN MACHINE KIT3.0
 チェーンマシンキット3.0

発注番号	JAN	価格
110565	0790983295042	¥6,600 (税込¥7,260)

●1本1,800円のオレンジピールズがセット。●わかりやすい日本語パッケージ。裏面に使い方も表記しています。
 *単品の方は英語版となります。



価格に取付工賃は含まれません。品質保証はお買い上げの販売店を通して行っております。次の場合は適用されません。①海外個人輸入②オークションでの購入③他人からの譲渡④購入証明がない

PEDROS CHAIN MACHINE3.0

チェーンマシン3.0

発注番号	JAN	価格	
110564	0790983294700	¥4,900 (税込¥5,390)	4 5

●簡単にチェーンをピカピカにできるクリーナー。ギヤ駆動によって104本のブラシが強制的に洗浄。●チェーンと逆回転するブラシが中の汚れをかき出す。●洗浄剤をチェーンの上から流す特殊構造。

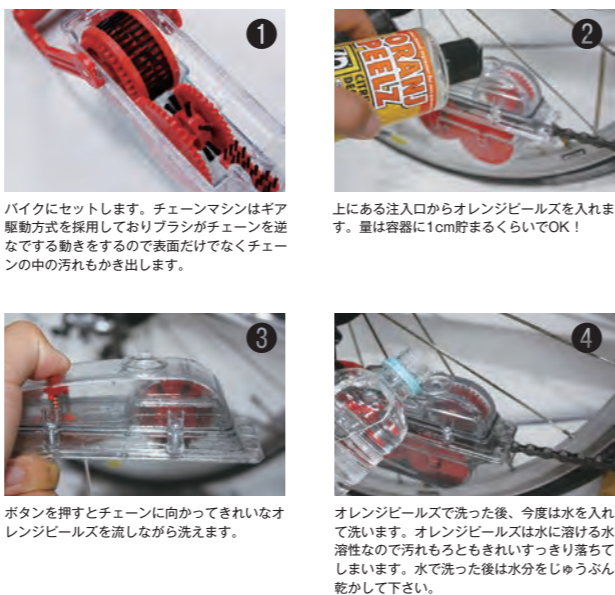
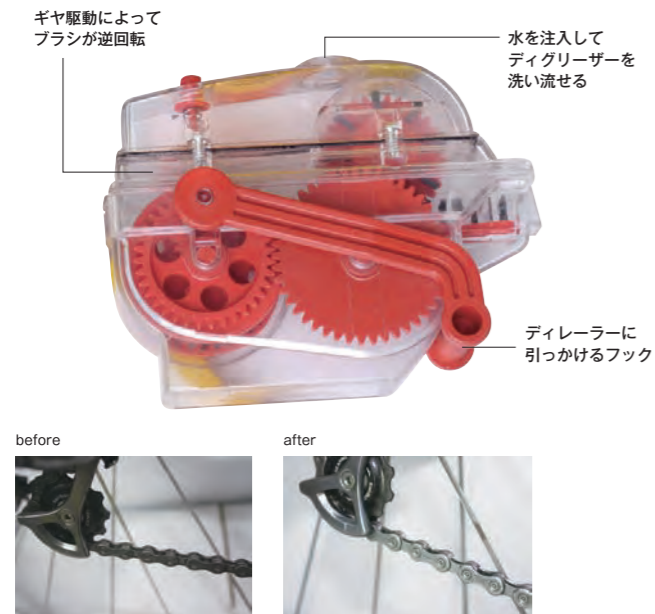

詳しい使い方は「ライトウェイチェーンのお手入れ」で検索！

耐水性、耐久性に優れたプレミアムグリス。

PEDROS SYNGREASE シングリス

発注番号	JAN	容量	価格
110568	0790983295240	3oz/85g	¥1,400 (税込¥1,540)



推奨用途：ハブ、BB、ヘッドパーツ、ボルト穴
●合成リチウム自転車専用グリス。●卓越した酸化防止性能で、金属の腐食を防止。●高圧状態でも安定した耐摩耗性。

最高級の耐久を持ちレースにも使用されるMTB用オイルです。

PEDROS SYNLUBE シンルブ

発注番号	JAN	容量	高さ×直径	価格
110514	0790983201043	4oz(120ml)	130×41mm	¥1,400 (税込¥1,540)

用途：ウェットコンディション、MTB、ロングライド、レース
●長時間効果が持続するロングライフタイプ。●雨や泥に負けない高い耐久性。●泥を分解し分離する特殊な成分がチェーンを保護。

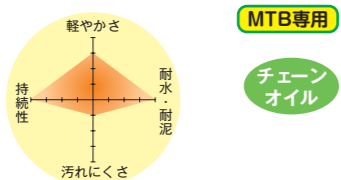

MTB専用
チェーン
オイル

社員ブログ
チェーンオイル
「Syn Lube」の紹介

チェーンの汚れが気になる方に最適です。

PEDROS LUBE ICE WAX2.0 アイスワックス2.0

発注番号	JAN	容量	高さ×直径	価格
110546	0790983292805	4oz(120ml)	130×41mm	¥1,700 (税込¥1,870)

用途：ドライコンディション、街乗り
●チェーンに滑らかな皮膜を作りコーティングするワックスタイプ。●特許構造方式で汚れがワックスと共に落ちるのでチェーンが常にきれいかつスムーズ。●蜜ロウが主原料で生分解性。

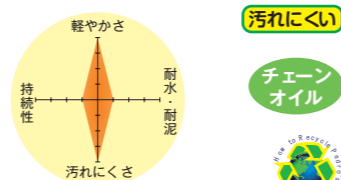

汚れにくい
チェーン
オイル

社員ブログ
チェーンオイル
「Ice Wax」の紹介

低抵抗と耐久性のバランスに優れたオールマイティなオイルです。

PEDROS CHAIN-J チェーンジェイ

発注番号	JAN	容量	高さ×直径	価格
110523	0790983292102	4oz(120ml)	-	¥1,400 (税込¥1,540)

用途：オールラウンド、ロード、MTB、待ち乗り
●高い持続性能と軽い雨にも対応する耐水性。●泥を分解し分離する特殊な成分により効果が長く続きます。●主原料に天然ね油を使用し土に還る生分解性。

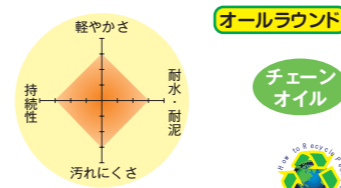

オールラウンド

チェーン
オイル



社員ブログ
チェーンオイル
「CHAIN-J」の紹介

チェーンピッグ専用ディグリーザー。

PEDROS PIG JUICEE ビッグジュース

発注番号	JAN	容量	高さ×直径	価格
110569	0790983295707	16oz(475ml)	-	¥1,900 (税込¥2,090)

推奨用途：ギヤ、チェーン、ベアリングの汚れ落とし
●チェーンやギアの油汚れや泥を溶かして落とすディグリーザー。●有機溶剤を含まず、ゴムやカーボン素材にも使用可能。●植物由来の活性化溶剤がグリスの頑固な汚れも溶解。●環境に優しい生分解性。

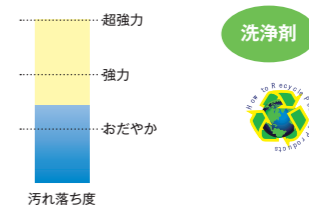

洗浄剤



強力な洗浄力を持ちながら樹脂に使用できる新世代ディグリーザー。

PEDROS DEGREASER 13 ディグリーザー13

発注番号	JAN	容量	高さ×直径	価格
110570	0790983295677	16oz(475ml)	-	¥2,200 (税込¥2,420)
110607	0790983295684	1ガロン(3.7ℓ)	-	¥13,000 (税込¥14,300)

推奨用途：ギヤ、チェーン、ベアリングの汚れ落とし
●チェーンやギアの油汚れや泥を溶かして落とすディグリーザー。●金属素材への密着性が高く、強力に汚れを分解。●有機溶剤を含まず、ゴムやカーボン素材にも使用可能。●植物由来の活性化溶剤がグリスの頑固な汚れも溶解。●環境に優しい生分解性。



洗浄剤



社員ブログ
ペドロスの洗浄剤
「Degreaser 13」の紹介

バイクにも環境にも優しくフレームに最適。

PEDROS GREEN FIZZ グリーンフィズ

発注番号	JAN	容量	高さ×直径	価格
110490	0790983292140	16oz(475ml)	245×62mm	¥1,600 (税込¥1,760)

用途:バイク全体
●ゴム・樹脂・カーボンにも影響を与えず人体にも優しい生分解性。●泡状の界面活性剤が洗浄と同時に表面を保護。



超強力
強力
おだやか

汚れ落ち度

傷や色あせを防ぎバイク表面の美しさを保ちます。

PEDROS BIKE LUST バイクラスト

発注番号	JAN	容量	高さ×直径	価格
110562	0790983294588	16oz(475ml)	-	¥2,600 (税込¥2,860)

用途:バイク用つや出し
●水溶性シリコン配合で光沢をあたえツヤツヤに。●UVカット能力があり紫外線をカット。●水や泥をはじきバイクを保護。



新車の輝き



保護剤



生分解性素材を使用した環境に優しいPEDROS製品。
★微生物により分解される環境に優しいケミカルです。

BBB TRAINER MAT | BIC-01 トレーナーマット

発注番号	JAN	サイズ	仕様	価格
990051	8716683130676	1900x900mm	厚さ6mm	¥12,000 (税込¥13,200)



NEW

素材:PVCフォーム製

●インドアトレーナー使用時の振動と音を減衰するフロアマット。●トレーナーとの接点部分の痕が時間経過でなくなる高耐久性。●マットは撥水素材のため汗を吸わず、お手入れも簡単。



BBB SWEAT CATCHER | BIC-11 スウェットキャッチャー

発注番号	JAN	サイズ	価格
990052	8716683130683	200x400mm	¥3,200 (税込¥3,520)



NEW

●インドアトレーニング中、バイクを汗から守るためのタオル。●伸縮性でどんなフレームサイズにも取り付け可能。●メッシュポケット付属。●洗濯可。

BBB WHEEL BLOCK | BIC-21 ホイールブロック

発注番号	JAN	サイズ	価格
990053	8716683130690	370×140×67mm	¥1,500 (税込¥1,650)



NEW

●インドアトレーニング中のフロントホイール台座。●ロード/MTB両対応。●底面は床を傷つけないラバーフィート。

価格に取付工賃は含まれません。品質保証はお買い上げの販売店を通して行っており、次の場合は適用されません。①海外個人輸入②オークションでの購入③他人からの譲渡④購入証明がない

子どもと一緒にサイクリングを楽しめる 自転車用ベビーカー

BURLEY (バーレー)

1980年代より数多くの自転車用ベビーカー、サイクルトレーラーを製造しているアメリカ生まれの専門ブランドです。安全性に配慮された製品はアメリカで広く知られるようになりました。自転車用ベビーカーだけでなく、荷物積載用トレーラーでキャンプツーリングなどの新しい遊びの提案も行っています。



転倒の危険性がほとんどゼロ

子ども乗せ自転車は乗車位置が高いため、転倒時の衝撃が大きくなりがちです。また、走行時・乗降時のいずれも転倒の危険性があります。しかし、自転車用ベビーカーであれば常時二輪で接地しているため、転倒の可能性はほとんどありません。しかも着座位置が低く、子どもが自分で乗り降りしても安全です。さらに、バーレーの自転車用ベビーカーは、万が一自転車転倒してもベビーカーは極めて転倒しにくい安全設計。子どもの安全を徹底的に考えるバーレーならではの技術です。



安定した走行

子供乗せ自転車は重心が高くなり、ふらつきやすくなります。自転車用ベビーカーであれば、重心は通常の自転車と変わりません。お子様が眠ってしまっても、自転車のバランスが変わることはありませんので安心です。



手押し式ベビーカーとしても使用可能

2人乗り仕様のものならご兄弟やお友達と一緒に乗ることが出来ます。ベビーカータイプのもものは、自転車から外して手押し式のベビーカーとして使用する事も可能です。



HONEY BEE (ハニービー)

021364 レッド ¥60,000 (¥66,000) 2人乗り
●自転車でのけん引はもちろん、手押し式のベビーカーとしてもご利用いただけるベーシックな二人乗りモデル。
●耐荷重量:45kg ●全装備重量:11.5kg ●室内高:66cm ●UVプロテクトレート:UPF30 ●荷室容量:47.5L



BEE (ビー)

021365 イエロー ¥52,000 (¥57,200) 2人乗り
●耐荷重量:45kg ●全装備重量:9.1kg
●室内高:69.9cm ●UVプロテクトレート:UPF30 ●荷室容量:44.3L



D'LITE™ X (ディー・ライト X)

021500 アクア ¥150,000 (¥165,000) 2人乗り
●耐荷重量:45kg ●全装備重量:13.8kg
●室内高:60.9cm ●UVプロテクトレート:UPF50+ ●荷室容量:54L

020923 イエロー ¥50,000 (¥55,000) 1人乗り

020922 アクア ¥130,000 (¥143,000) 1人乗り

価格に取付工賃は含まれません。品質保証はお買い上げの販売店を通して行っており、次の場合は適用されません。①海外個人輸入②オークションでの購入③他人からの譲渡④購入証明がない



▶Thule Ride Along™

居住性と安全性を最高レベルに高めたハイクラスチャイルドシート。新型ブラケットにより取付の自由度が高まりました。

リクライニング・シートベルトアジャストなどが付いた上級モデル

THULE Thule Ride Along V2 ライドアロングV2

発注番号	JAN	カラー	参考重量	最大荷重	価格
021338	4580366318484	ダークグレー	4.3kg	22kg	¥22,000 (税込¥24,200)
021339	4580366318491	ライトグレー			
021340	4580366318507	ジニア			



※パッドを裏返すことでカラーが変更できるリバーシブル仕様です。
補修パーツ レングスアジャストメントレバー 021345 ¥700

●シートとサイクルとの固定機構は、わずか数秒で簡単に取り付け・取り外しができるクイックリリース・ブラケット。●ほとんどのサイクルフレームに適合するユニバーサル仕様です(直径27.2~40mmの円形断面フレームと、最大40×55mmの楕円形断面フレームに対応、取り付け部は120mmの長さが必要)。●サイクルが壁に寄りかかった場合にお子様の手をケガから守る、保護ウィング。●シートに座ったお子様をしっかり支える、調節可能な3点固定式ハーネス。●路面からの衝撃を吸収し、スムーズで快適な乗り心地を維持するDualBeamサスペンション。●お子様を手早くしっかりと固定でき、いたずらしても外れにくい、大型ボタンのセーフティバックル。●クルマのドライバーの注意を促す、リフレクターと安全灯装着ポイント。●お子様の成長にぴったりフィット、片手で位置調節ができるフットレスト&フットストラップです。●9か月~6歳、22kgまでの子供に(※1歳未満の場合、ご使用前に小児科医にご相談ください)対応テスト済み。●おやすみ中の移動も快適に。●手軽な片手操作で5段階に調節できるリクライニング機能(最大20度)。●カーボンフレーム・フルサスペンションバイクにはご利用いただけません。

ベーシックな機能のシンプルモデル

THULE Thule Ride Along Lite ライドアロングライト

発注番号	JAN	カラー	参考重量	最大荷重	価格
021342	0091021675209	ダークグレー	4.3kg	22kg	¥19,000 (税込¥20,900)
021343	0091021189720	ライトグレー			
021344	0091021305656	ジニア			



シートに座ったお子様をしっかり支える、調節可能な3点固定式ハーネス。●路面からの衝撃を吸収し、スムーズで快適な乗り心地を維持するDualBeamサスペンション。●お子様を手早くしっかりと固定でき、いたずらしても外れにくい、大型ボタンのセーフティバックル。●サイクルが壁に寄りかかった場合にお子様の手をケガから守る、保護ウィング。●お子様の成長にぴったりフィット、片手で位置調節ができるフットレスト&フットストラップ。●シートとサイクルとの固定機構は、わずか数秒で簡単に取り付け・取り外しができるクイックリリース・ブラケット。●ほとんどのサイクルフレームに適合するユニバーサル仕様です(直径27.2~40mmの円形断面フレームと、最大40×55mmの楕円形断面フレームに対応、取り付け部は120mmの長さが必要)。●クルマのドライバーの注意を促す、リフレクターと安全灯装着ポイント。●汚れにくくてお手入れが楽な撥水加工パッド。●9か月~6歳、22kgまでの子供に(※1歳未満の場合、ご使用前に小児科医にご相談ください)対応テスト済み。●カーボンフレーム・フルサスペンションバイクにはご利用いただけません。

THULE Padding パディング

発注番号(JAN)	カラー		価格
021228 0091021058309	ライトグレー/オレンジ	Thule RideAlong 補修用パッド	¥5,000 (税込¥5,500)
021229 0091021616738	ダークグレー/パープル		



THULE Wind Screen ウィンドスクリーン

発注番号(JAN)		価格
021336 0091021985322	RideAlong Mini用防風スクリーン	¥6,000 (税込¥6,600)



※本体は付属しません。

THULE Low Saddle Adapter ロウサドルアダプター

発注番号	JAN	価格
021227	0091021830387	¥6,800 (税込¥7,480)



●Thule RideAlong用低床サドルアダプター。

価格に取付工賃は含まれません。品質保証はお買い上げの販売店を通して行っております。次の場合は適用されません。①海外個人輸入②オークションでの購入③他人からの譲渡④購入証明がない



大切なものを安全に、手軽に、そしてスタイリッシュに運ぶ手段を提供するスウェーデンブランド。

ルーフに自転車を積載する基礎知識

メリット

自転車を積んでも、定員乗車できる。

汚れた自転車を車内に入れずに済む。

車内積みよりも積み込みが早く、故障しづらい。

キャンプ用品や長尺物の運搬にも活躍。

3台積みの費用の目安

パー
フット
キット
40000~55000円

+

サイクルキャリア
15000円×3台=45000円

➔

約10万円

適合するキャリアシステムの選び方

車検証の登録年と型式番号を確認。

適合表を調べる。

適合表に掲載されている品番を発注する。

キャリアシステムの取り付け方

商品に同梱されている取り付けマニュアルを確認する。

マニュアルに従って取り付ける。車種別に取り付け位置などが明示されています。

価格に取付工賃は含まれません。品質保証はお買い上げの販売店を通して行っております。次の場合は適用されません。①海外個人輸入②オークションでの購入③他人からの譲渡④購入証明がない

サイクルキャリアの取付には、別売りのフット・バー・車種別取付キット(※)の3点が必要です

車種別に必要なフット・バー・車種別取付キットについては、スーリーのホームページから検索していただくか、弊社カスタマーサポート 03-5950-6002 までお問い合わせください。

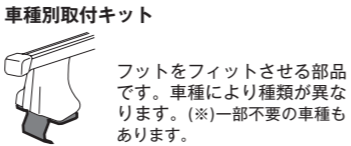
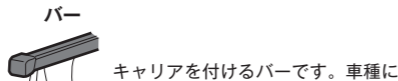
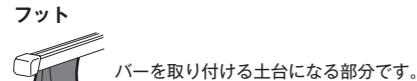

EDGE System フット

商品名	発注番号	税抜価格
ノーマル用	7205	021992
		¥28,000

商品名	発注番号	税抜価格
ノーマル用	7206	021991
		¥28,000

EVO System フット

※Evo SystemフットにはEvo System専用の取付けキットが必要です。

商品名	発注番号	税抜価格
ノーマル用	7105	020508
		¥20,000

商品名	発注番号	税抜価格
ノーマル用	7104	021887
		¥21,000

RAPID System フット

商品名	発注番号	税抜価格
ノーマル用	753	021085
		¥19,000

レインゲーター用

商品名	発注番号	高さ	税抜価格	備考
951	021138	15cm	¥10,000	スクエアバー専用
952	021140	20cm	¥12,000	スクエアバー専用
953	021142	28cm	¥15,000	スクエアバー専用
420	021027	29cm	¥33,000	スクエアバー専用
9512	021139	15cm	¥16,000	
9522	021141	20cm	¥17,000	
9531	021143	28cm	¥22,000	

フィックスポイント用 (T-トラック含む) (4個セット、キー付属)

商品名	発注番号	税抜価格
753	021085	¥19,000
751	021084	¥19,000

ノーマル用 (4個セット、キー付属)

商品名	発注番号	税抜価格
754	021086	¥19,000

バーはスクエアバーとウイングバー、プロバー、スライドバーの4タイプからお選びいただけます。

商品名	発注番号	長さ	重量/1本	税抜価格
ウイングバー	7213	021993	86cm 1.2kg	¥8,000
	7212	021994	77cm 1.1kg	

スクエアバー (2本1セット)

商品名	発注番号	長さ	重量/1本	税抜価格
7121	021511	108cm	1.5kg	¥6,500
7122	021512	118cm	1.8kg	
7123	021513	127cm	1.9kg	¥8,000
7124	021514	135cm	2.0kg	
7125	021515	150cm	2.2kg	

スチール製強化スクエアバー (2本1セット)

商品名	発注番号	長さ	重量/1本	税抜価格
765	021092	163cm	3kg	¥12,500
766	021093	200cm	4.1kg	¥14,500
767	021094	220cm	-	¥16,000

※ラビットシステムには対応しません。

ウイングバー-EVO シルバー (2本1セット)

商品名	発注番号	長さ	重量/1本	税抜価格
7111	021478	108cm	1.2kg	¥17,000
7112	021509	118cm	1.2kg	
7113	021480	127cm	1.4kg	¥19,000
7114	021482	135cm	1.5kg	
7115	021484	150cm	1.65kg	

ウイングバー-EVO ブラック (2本1セット)

商品名	発注番号	長さ	重量/1本	税抜価格
7111B	021479	108cm	1.2kg	¥19,000
7112B	021510	118cm	1.2kg	
7113B	021481	127cm	1.4kg	¥19,000
7114B	021483	135cm	1.5kg	
7115B	021485	150cm	1.5kg	

※バー種類により、一部適用しないアクセサリがあります。

ウイングバー-EDGE フット&バーセット (フット&バー 2本セット) NEW

フィックスポイント・ダイレクトルーフレール用

商品名	発注番号	カラー	長さ	重量/1本	税抜価格
9595	021153	シルバー	87/95cm	2.8kg	¥40,000
9595B	021969	ブラック	87/95cm	2.8kg	
9593B	021970	ブラック	95cm	2.8kg	

ルーフレール用

商品名	発注番号	カラー	長さ	重量/1本	税抜価格
9585B	021973	ブラック	78/86cm	2.9kg	¥50,000



価格に取付工賃は含まれません。品質保証はお買い上げの販売店を通して行っております。次の場合は適用されません。①海外個人輸入②オークションでの購入③他人からの譲渡④購入証明がない

スルーアクスルを活用して固定するルーフ用サイクルキャリア

THULE ThruRide TH565 スルーライド

発注番号	JAN	寸法	重量	最大積載量	価格
021451	4580366319337	135×17.2×9.4cm	2.7kg	17kg	¥42,000 (税込¥46,200)



●簡単にスルーアクスルを固定できるクランプシステム。●12mm、20mmのスルーアクスルに対応。●アダプターを使用すれば9mmクイックリリースにも対応。●T-TRACKアダプター付属でウイングバーエッジ、ウイングバー、スライドバー、エアロバーに固定できます。

前後輪を外さずに積めるルーフ用サイクルキャリア

THULE ProRide V2 TH598 プロライド V2

発注番号	JAN	カラー	寸法	重量	価格
021450	4580366319320		145×32×8.5cm	4.2kg	¥28,000 (税込¥30,800)
021476	4580366351924	ブラック			¥32,000 (税込¥35,200)



●異なるサイズのホイールを安全に固定する調節可能なホイールプロテクション付クイックリリースストラップ。●ルーフの高さで回転ノブの操作ができすばやく簡単に取り付け調整が可能。●直径100mmまでのフレームに対応。●エアロバー、ウイングバー、スライドバーに対応するTボルト付属。●サイクルを置くだけで、自動的にフレームホルダーに滑り込み、安全に固定できるように設計されたホイールトレイ。●載せるだけで簡単・正確にサイクルの積載ができる自動調節式フレームホルダー。●輝くエレガントなアルミニウム製。●ルーフの左右どちら側にも装着可能。●サイクルとキャリア、キャリアとベースキャリアの両方にロック可能。

プロユース向きのフォークマウントサイクルキャリア

THULE TH561 OutRide TH561 アウトライド

発注番号	JAN	寸法	重量	最大積載量	価格
021051	7313020012964	137×22×8cm	2.5kg	17kg	¥22,000 (税込¥24,200)



●スチール製ドロップアウト付きカーボンフォークを含む、ほとんどのフォークに対応する簡単調整のSnap-onファスナー。●幅広いホイールサイズに適応するリアクイックストラップ。●20mmアクスル付きサイクル用一体型アダプター付属。●ロック機構内蔵。●軽量で扱いやすいアルミ製。●ディスクブレーキ付きサイクル積載可能。●10mmアクスル用に設計。●15mmアクスル用アダプター別売。※フロントフォークエンドのハブ形状・サイズによっては積載できないサイクルもあります。※エンドがカーボン製のフロントフォークは積載できません。

価格に取付工賃は含まれません。品質保証はお買い上げの販売店を通して行っております。次の場合は適用されません。①海外個人輸入②オークションでの購入③他人からの譲渡④購入証明がない

モダンでダイナミック、そして機能的

THULE TH532 FreeRide
TH532 フリーライド

発注番号	JAN	寸法	重量	最大積載量	価 格
021042	7313020009742	149×21×8.4cm	3.5kg	17kg	¥15,000 (税込¥16,500)

●直径80mmまでのフレームサイズに対応するクイックロック式フレームホルダー。
●異なるホイールサイズに対応する調節可能なクイックリリースストラップ。●ロック機構内蔵。●湾曲パイプを用いたダイナミックなニューデザイン。●独自のニュー・チタンカラー。●より容易な積載のための新型ホイールホルダー。●サイクルとキャリア、キャリアとベースキャリアの両方にロック可能。●スクエアバーにもエアロバーにもすばやく簡単に取り付けられるクイックマウントシステム。※スライドバーへの装着はアダプター-889-2が必要です。



反対側に変更するときも付け替え方法は簡単

THULE TH599 UpRide
アップライド

発注番号	JAN	寸法	重量	最大積載量	価 格
021477	4580366351931	163×31.5×10.5cm	7.7kg	20kg	¥44,000 (税込¥48,400)

●フレームに接触せずに手早くしっかりと積載し、フレームを最大限に保護するユニバーサルなアップライト式サイクルラック カーキャリア TH599アップライド。●フロントホイールをフックが確実に固定し、キャリアとフレームの接触を防止。●カーボン製フレームに対応。●フレームデザイン、リアサスペンション、ボトルケージ付等、様々な自転車に対応するマルチ設計。●キャリアの取り付け位置をクルマの反対側に変更するときも付け替え方法は簡単。●ラチェットホイールストラップで後輪をトレイにすばやく固定。●タイヤ幅が3インチまで(後のページに記載の別売りのThule UpRide Fatbike Adapterを使用した場合は最大5インチ)、ほとんどの20~29インチサイクルに対応。●サイクルをサイクルラックにロック、サイクルラックをルーフラックにロック可能(ロック付属)。



サイクルキャリアの選び方

	自転車種別	ロードバイク					MTB		一般車	
		クロスバイク	ロードバイク			12mm×100mm スルーアクスル	9mmQR	15mm スルーアクスル	20mm スルーアクスル	15mm ロックナット
発注番号	商品名	価格(税抜)	アルミエンド	アルミエンド	カーボンエンド*3		アルミエンド			
021451	スルーライド	¥42,000	○*1	○*1	○*1	○	○*1	○	○	×
021477	アップライド	¥44,000	○	○	○	○	○	○	○	○
021450	プロライドV2	¥28,000	○	○	○	○	○	○	○	○
021051	アウトライド	¥22,000	○	○	×	△*2	○	△*2	△*2	×
021042	フリーライド	¥15,000	○	○	○	○	○	○	○	○

*1 施設機構が必要な場合は別途 スルーライド用9mmアダプター必要。
*2 別途スルーアクスルアダプター必要
*3 先端のQRレバーが接触する部分がカーボン素材のフォークが対象です。

▶Towbar mounted carriers

トウバーマウントサイクルキャリア

THULE TH970 Xpress

発注番号	JAN	寸法	重量	最大積載量	価 格
021159	7313020042558	52×35×75cm	4.3kg	30kg	¥18,000 (税込¥19,800)



Bike Carrier Towbar - Thule Xpress

実際の取り付け方法の動画がWEBにてご覧頂けます。

サイクル最大積載台数:2台
サイクルの最大重量:15kg
●ソフトで耐久性のあるフレームホルダーでサイクルを固定。●組み立て済み、ストラップ付き、反射板付き。●サイクルの固定位置が低いため着け外しが簡単。●折り畳んで簡単に収納・持ち運びができます。●レディースサイクル、BMX、ダウンヒル用サイクルなど特殊なサイクルを積載するためにThule Bike Frameアダプター-982を使用。

THULE キャリアパーツ

THULE TH545-2 Front Wheel Carrier
TH545-2フロントホイールキャリア

発注番号	JAN	価 格
021046	7313020049557	¥9,000 (税込¥9,900)



THULE TH538 Cable Lock
TH538 ケーブルロック

発注番号	JAN	価 格
021044	7313021050347	¥5,000 (税込¥5,500)



フロントホイール用キャリアの最新版。ディスクブレーキ付ホイールにも適合。可倒式なので、不使用時は折りたためます。スクエアバー、エアロバー、ウイングバー、スライドバーで使用できます。

THULE TH563 Wheel Bag XL
TH563 ホイールバッグXL

発注番号	JAN	価 格
021054	7313020045047	¥6,000 (税込¥6,600)



輸送や保管中にホイールを保護するために設計された、パッド付き高品質ホイールバッグ。小物類を収納できる便利なインナーポケット、頑丈なナイロンハンドル付。Thuleアウトライドのアクセサリとして最適です。収納可能ホイールサイズ:最大径29インチ(74cm)26×2.0以上用

合成樹脂コーティングの長さ180cmの鋼製ワイヤーケーブル式。

THULE アダプター

発注番号(JAN)	価 格	発注番号(JAN)	価 格	発注番号(JAN)	価 格	発注番号(JAN)	価 格
020500 4580366319344	¥7,000 (税込¥7,700)	020501 4580366319351	¥6,000 (税込¥6,600)	020502 4580366319368	¥2,000 (税込¥2,200)	021456 4580366329374	¥3,500 (税込¥3,850)

- スルーライド用9mmクイックリリースアダプター。
- プロライドV2用ファットバイクタイヤ用アダプター。
- プロライドV2用スクエアバー固定アダプター。
- カーボンフレームアダプター。

発注番号(JAN)	対応	価 格	発注番号(JAN)	価 格	発注番号(JAN)	価 格
021052 7313020070445	15×100mm	¥4,000 (税込¥4,400)	020506 4580366352075	¥6,000 (税込¥6,600)	020507 4580366352082	¥2,000 (税込¥2,200)
020504 4580366352051	15×110mm	¥5,000 (税込¥5,500)				

●ファットバイクの輸送ができるThule UpRide用アダプター。●予備のThule UpRideサイクルラック用ホイールホルダーを付属。●サイズが3~5インチのホイールに対応しているので大型サイクルの運搬が可能。
●アウトライド561用スルーアクスルアダプター。●スルーアクスルを装備したサイクルを運搬するためのThule OutRide561用のアダプター。

●Thuleサイクルラックをスクエアバー、アルミ製ラウンド積載バー、または市販のほとんどの積載バーに取り付けられるバー用アダプター。



W.T.P.、ECLAT、RADIOといったストリート系バイクの得意なメーカー、ドイツ・ケルンに本拠地を置くWE MAKE THINGS社が発信する総合BMXパーツブランドが“SALT”。

コンセプトは常に今のBMXライダーが望むトレンドに合ったBMXパーツを適正価格でリプレース・アップグレードに。



耐久性の高いダブルウォールリムを使用したフロントホイール

SALT エベレスト フロント

発注番号	JAN	カラー	サイズ	価格
613501	4055822066464	ブラック	20" (ETRTO 406)	¥13,000 (税込¥14,300)
613502	4055822066471	レッド		
613503	4055822066488	ブルー		
613504	4055822503730	パープル		
613505	4055822515276	ゴールド		



リム:SALTPLUS "SUMMIT" リム ダブルウォール アロイ ストレートサイドウォール 20" in 36H
 ハブ:SALT "EVEREST" ハブ ローフランジ アロイ シールドベアリング 3/8"アクスル対応
 スポークカラー:ブラック
 リム幅:36mm
 OLD:100mm

耐久性の高いダブルウォールリムを使用し、13Tフリップ-フロップに対応したシールドベアリング仕様リアホイール

SALT エベレスト フリップフロップ リア

発注番号	JAN	カラー	サイズ	価格
613506	4055822066495	ブラック	20" (ETRTO 406)	¥17,000 (税込¥18,700)
613507	4055822066501	レッド		
613508	4055822066518	ブルー		
613509	4055822515290	ゴールド		



リム:SALTPLUS "SUMMIT" リム ダブルウォール アロイ ストレートサイドウォール 20" in 36H
 ハブ:SALT "EVEREST" リアハブ アロイ シールドベアリング 3/8"アクスル対応
 M30×P1.0スレッド BC1.37-24T、RSD(右サイドドライブ)
 スポークカラー:ブラック
 リム幅:36mm
 OLD:110mm

価格に取付工賃は含まれません。品質保証はお買い上げの販売店を通して行っております。次の場合は適用されません。①海外個人輸入②オークションでの購入③他人からの譲渡④購入証明がない

耐久性の高いダブルウォールリムを使用し、シールドベアリングと9Tカセットドライバー仕様のリアホイール

SALT エベレスト カセット リア

発注番号	JAN	カラー	サイズ	価格
613510	4055822066525	ブラック	20" (ETRTO 406)	¥20,500 (税込¥22,550)
613511	4055822066532	レッド		
613512	4055822066549	ブルー		
613513	4055822503747	パープル		
613514	4055822515306	ゴールド		



リム:SALTPLUS "SUMMIT" リム ダブルウォール アロイ ストレートサイドウォール 20" in 36H
 ハブ:SALT "EVEREST" リアハブ アロイ シールドベアリング 14mmアクスル対応
 9Tカセット、RSD(右サイドドライブ)
 スポークカラー:ブラック
 リム幅:36mm OLD:110mm

耐久性の高いダブルウォールリムを使用し、WTPのフリーコースター部を採用
 ナイロンハブガードを装備したフリーコースターリアホイール

SALT エベレスト フリーコースター リア

発注番号	JAN	カラー	サイズ	価格
613515	4055822066556	ブラック	20" (ETRTO 406)	¥28,000 (税込¥30,800)
613516	4055822066563	レッド		
613517	4055822066570	ブルー		
613518	4055822503754	パープル		
613519	4055822515313	ゴールド		
613520	4055822066587	ブラック		LSD
613521	4055822066594	レッド		
613522	4055822066600	ブルー		
613523	4055822503761	パープル		
613524	4055822515320	ゴールド		



リム:SALTPLUS "SUMMIT" リム ダブルウォール アロイ ストレートサイドウォール 20" in 36H
 ハブ:SALT "EVEREST" フリーコースターハブ シールドベアリング 14mmアクスル対応
 9T×2ハブガード、RSD(右サイドドライブ)/LSD(左サイドドライブ)
 スポークカラー:ブラック
 リム幅:36mm
 OLD:110mm

細身でバーとの一体感に優れたクレイトンラバー製グリップ 22.2mm径ハンドル用エンドプラグ

SALT EXグリップ

発注番号	JAN	カラー	サイズ	価格
611601	4055822064545	ブラック	154×28mm	¥1,400 (税込¥1,540)
611602	4055822064552	ティール		
611603	4055822503549	レッドマーブル		¥1,100 (税込¥1,210)
611604	4055822503556	ピンク		
611605	4055822515085	グロウインザダーク (蓄光タイプ)		



素材:ソフトクレイトンコンパウンド
 細身な28mm径でダイレクトなハンドルバー操作感
 モダンな幅広いハンドルバーに合わせた154mmロングボディ
 フランジレスデザイン
 ハンドルバー22.2mm対応
 重量:86g
 EXバーエンドキャップ付属

グロウインザダーク(蓄光タイプ)

SALT EXバーエンド

発注番号(JAN)	カラー	価格
611701 4055822065610	ブラック	¥700 (税込¥770)



素材:ナイロン
 プッシュフィットデザイン

価格に取付工賃は含まれません。品質保証はお買い上げの販売店を通して行っております。次の場合は適用されません。①海外個人輸入②オークションでの購入③他人からの譲渡④購入証明がない

Uブレーキ用高性能ブレーキパッド

SALT AMブレーキパッド

発注番号	JAN	カラー	価格
612105	4055822503563	ブラック	¥1,200 (税込¥1,320)
612106	4055822503570	ホワイト	
612107	4250612889432	トランスルーセント	



ブラック:ハードコンパウンド。長寿命でスタンダードな制動力。ブレーキダストが黒いので、ブラックリム向け。
 ホワイト:ミドルコンパウンド。中間の硬さで制動力と耐久性のバランスを取りながら、カラーリムの汚れ防止もできるマルチ性能。
 トランスルーセント:ソフトコンパウンドで最も制動力に優れますが、耐久性は低め。ブレーキダストもクリアなので、カラーリムの汚れ防止にもお勧め。ブレーキの効きを良くしたい子供車のリアブレーキ用にもお勧めです。
 重量:52g
 2個セット

ポリスリップコート済、ステンレスインナーケーブル

SALT AMブレーキケーブル

発注番号	JAN	カラー	価格
612108	4250612889418	ブラック	¥1,400 (税込¥1,540)
612109	4250612889425	ホワイト	
612110	4055822045278	ネオンイエロー	
612111	4055822064897	ネオンピンク	
612112	4055822064903	ネオングリーン	

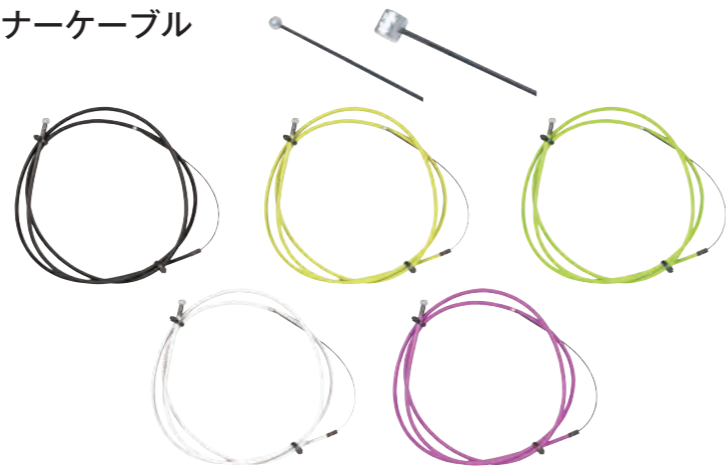

アウター長さ:130cm
 重量:101g
 タイコとニップルの両エンド式

BMX用ヘッドセットローター一式

SALT AMローターセット

発注番号	JAN	カラー	対応コラム径	価格
612201	4250612889449	ブラック	1-1/8"	¥3,600 (税込¥3,960)
612202	4055822503587		1"	



重量:191g
 アッパー・ローケーブを含む
 予備のリムーバブルジャイロタブ付き

様々なローター/ブレーキシステムに対応するローターケーブル。
 素材-ポリスリップコーティングステンレススリックインナーケーブル

SALT AMローターケーブル

発注番号	JAN	カラー	長さ	価格
612203	4250612889456	ブラック	アッパー 425mm	¥1,200 (税込¥1,320)
612204	4250612889463		ロー 970mm	

重量:68g



スマートなリブレース用BMXクランクアーム、
 スピンドル、ボトムブラケットのセット

SALT ルーキークランク

発注番号	JAN	カラー	サイズ	価格
612401	4250612888138	ブラック	175mm	¥9,800 (税込¥10,780)

素材:熱処理済みクロモリアーム、クロモリスピンドル
 ベアリング:ルースボール、アメリカンBB
 スピンドル:19mmクロモリスピンドル、8スプライン
 重量:1463g



グラインドしやすいスクエアプロファイルと
 165mmショートクランクのオプション

SALT レヴォクランク

発注番号	JAN	カラー	サイズ	価格
612402	4055822064712	ブラック	165mm	¥12,500 (税込¥13,750)
612403	4055822064729		175mm	

素材:熱処理済みクロモリアーム、クロモリスピンドル
 ベアリング:ミッドサイズシールドベアリング
 スピンドル:19mmクロモリスピンドル、8スプライン
 重量:1303g



リブレース・カスタム用スプロケット
 スプロケットボルト部分を補強して耐久性を向上

SALT ゲートウェイスプロケット

発注番号	JAN	カラー	サイズ	価格
612501	4055822064682	ブラック	25T	¥3,000 (税込¥3,300)
612502	4055822064699	シルバーポリッシュ		¥4,000 (税込¥4,400)
612503	4055822064705	オイルスリック		¥5,500 (税込¥6,050)

素材:6061 T-6 アロイ (5mm厚)
 強固なマルチスポークデザイン 19mm&22mmスピンドルアダプター付属



頑丈・軽量なアロイスプロケット

SALT PROスプロケット

発注番号	JAN	カラー	サイズ	価格
612504	4250612888091	ブラック	25T	¥2,900 (税込¥3,190)
612505	4250612888107	ブルー		
612506	4055822503600	レッド		¥3,100 (税込¥3,410)
612507	4055822018401	パープル		
612508	4055822515153	ゴールド		
612509	4250612888121	シルバーポリッシュ		
612510	4055822018364	オイルスリック	¥5,500 (税込¥6,050)	

素材:6061 T-6 アロイ (5mm厚)
 強固なマルチスポークデザイン
 19mm&22mm スプロケットアダプター付属
 クランクアーム固定部を中心に補強
 重量:58g

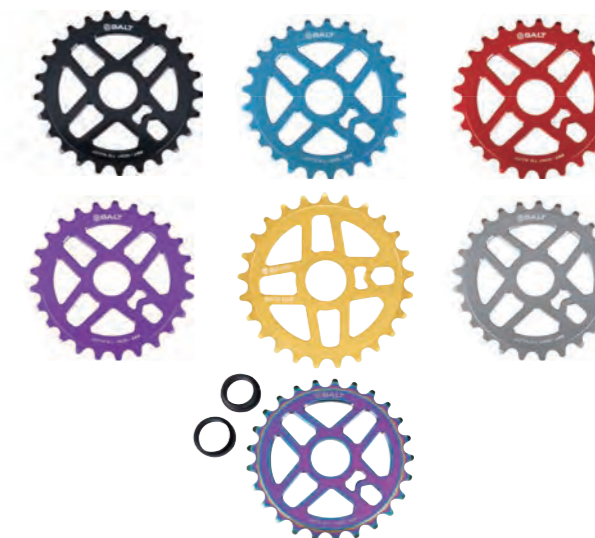

補修・予備に最適なチェーン
 いざ必要となった時のために

SALT トラクションチェーン

発注番号	JAN	カラー	サイズ	価格
612601	4055822504249	ブラック	1/2" x 1/8"	¥1,800 (税込¥1,980)
612602	4055822504256	レッド		¥3,300 (税込¥3,630)
612603	4055822504263	シアン		¥2,500 (税込¥2,750)

素材:クロマイズ処理済みスチール、410タイプ
 高耐久BMXチェーン
 SALTエンボスロゴがリンクに刻印
 重量:375g

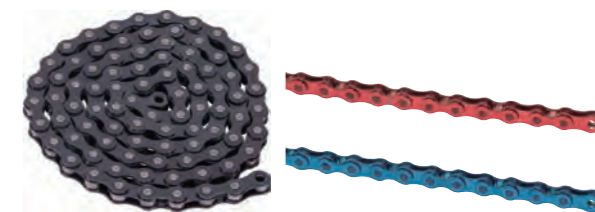

近未来的なK710タイプ軽量ハイテクチェーン
SALT™ クールライトチェーン

発注番号	JAN	カラー	サイズ	価格
612604	4055822018463	シルバー	1/2"×1/8"	¥6,000 (税込¥6,600)

素材:クロマイズ処理済みスチール、K710 SLタイプ
中空ピン
肉抜きプレート
重量:351g



SALT製の全チェーン及び多くの他社製品に使用可能な
チェーンハープリング

SALT™ ハープリング

発注番号	JAN	カラー	価格
612605	4055822503631	ブラック	¥900 (税込¥990)

素材:クロマイズ処理済みスチール
重量:5g



リアホイールのズレを防止する小さく
無駄のないチェーンテンショナー

SALT™ プロチェーンテンショナー

発注番号	JAN	カラー	価格
612701	4250612888213	ブラック	¥1,800 (税込¥1,980)

素材:6061 T-6 アロイ CNCフィニッシュ
サイズ:外径 32mm / 14mmアクスルホール / 3.5mm厚
16mm、25mm アジャストボルト付き
重量:17g



刻み付き加工によりグリップ力を増したオールラウンドタイヤ

SALT™ コンツアータイヤ

発注番号(JAN)	カラー	サイズ	参考重量	価格
613402 4055822006095	ブラック	18"×2.35"(ETRTO60-355)	547g	¥3,500 (税込¥3,850)
613403 4055822006101		20"×2.35"(ETRTO60-406)	616g	

最大空気圧:65PSI
●ラップ・ア라운드・ディレクショナルトレッドデザイン●トラクションを向上させる刻み付き加工●22TPI ケーシングとラバーサイドウォールによる高い耐久性



多様なサイズとカラーを揃え、高い汎用性を誇るタイヤ

SALT™ トレーサータイヤ

発注番号(JAN)	カラー	サイズ	参考重量	価格
613404 4055822515252	ブラック	14"×2.0" (ETRTO49-254)	505g	¥3,500 (税込¥3,850)
613405 4055822045216		16"×2.2" (ETRTO56-305)		
613406 4055822064781	ティール	547g		
613407 4055822503709	レッド			
613408 4055822035736	ブラック			
613409 4055822064804	ティール	630g		
613410 4055822503716	レッド			
613411 4055822034555	ブラック			
613412 4055822064828	ティール	630g		
613413 4055822503723	レッド			

最大空気圧:65PSI
●モダンディレクショナルトレッドデザイン●トラクションを向上させる刻み付き加工●22TPI ケーシングとラバーサイドウォールによる高い耐久性



ユニークなトレッドデザインで速さとグリップを
両立するドイツ、ケルンデザインのタイヤ

SALT™ ストライクタイヤ

発注番号	JAN	カラー	サイズ	参考重量	価格
613401	4055822006071	ブラック	20"×2.2" (ETRTO56-406)	594g	¥3,500 (税込¥3,850)

最大空気圧:65PSI
●ラップ・ア라운드・ディレクショナルトレッドデザイン●トラクションを向上させる刻み付き加工●22TPI ケーシングとラバーサイドウォールによる高い耐久性



サイズの充実したチューブ。バルブ:AV(米式)

SALT™ AMタイヤチューブ

発注番号	JAN	カラー	サイズ	価格
613301	4055822515245	ブラック	14"×1.75"/2.125" AV	¥1,100 (税込¥1,210)
613302	4250612888992		16"×1.75"/2.125" AV	
613303	4250612889005		18"×2.125"/2.35" AV	
613304	4250612889012		20"×2.125"/2.35" AV	
613305	4250612889029		24"×1.9"/2.125" AV	
613306	4250612889036		26"×1.9"/2.125" AV	



高品質ナイロンリムストラップ

SALT™ ナイロンリムストラップ

発注番号	JAN	カラー	サイズ	価格
613201	4055822045261	ブラック	16"	¥1,000 (税込¥1,100)
613202	4055822034593		18"	
613203	4250612889050		20"	

幅:24mm
参考重量:55g



2種類のライズが選べる無駄のない2PCフルクロモリハンドルバー。大きくベンドの入ったモダンな形状

SALT™ PRO 2PC

発注番号	JAN	カラー	サイズ(高さ)	価格
611401	4055822034456	ブラック	9"inch	¥4,500 (税込¥4,950)
611402	4055822514941	レッド		¥7,500 (税込¥8,250)
611403	4055822514958	ブルー		¥5,500 (税込¥6,050)
611404	4055822514965	グロッシェーロウ		¥7,000 (税込¥7,700)
611405	4055822514972	ホワイト		¥4,500 (税込¥4,950)
611406	4055822034463	CP	9.5"inch	¥7,000 (税込¥7,700)
611407	4055822503488	ブラック		¥4,500 (税込¥4,950)
611408	4055822514989	レッド		¥7,500 (税込¥8,250)
611409	4055822514996	ブルー		¥5,500 (税込¥6,050)
611410	4055822515009	グロッシェーロウ		¥7,000 (税込¥7,700)
611411	4055822515016	ホワイト		¥5,500 (税込¥6,050)
611412	4055822503495	CP		¥7,000 (税込¥7,700)

素材:クロモリ
チュービング:22.2mm、19mm クロスチューブ 幅:29.5"
クランプ径:22.2mm バックスイープ:12° アップスイープ:2° 重量:903g (サイズ9")

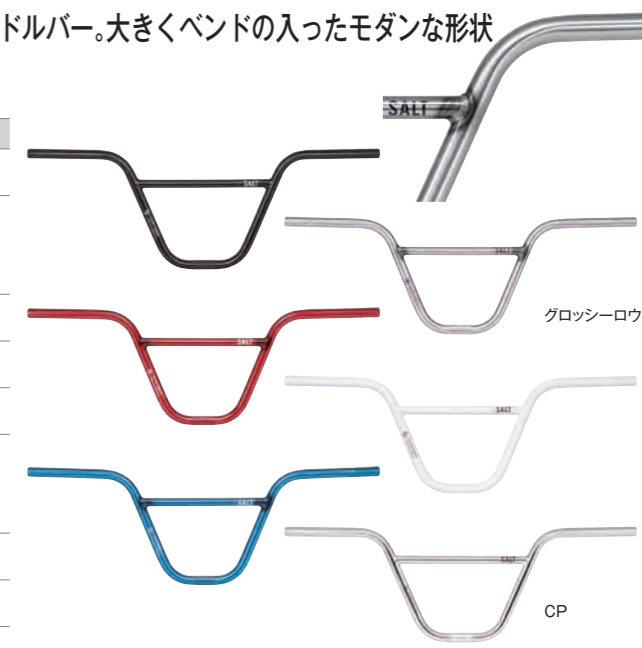

2種類のライズが選べる無駄のない4PCフルクロモリハンドルバー

SALT™ PRO 4PC

発注番号	JAN	カラー	サイズ(高さ)	価格
611413	4055822064477	ブラック	9"inch	¥7,500 (税込¥8,250)
611414	4055822515023	レッド		¥9,500 (税込¥10,450)
611415	4055822515030	ブルー		¥10,500 (税込¥11,550)
611416	4055822515047	グロッシェーロウ		¥9,500 (税込¥10,450)
611417	4055822503501	ホワイト		¥7,500 (税込¥8,250)
611418	4055822064484	CP	9.5"inch	¥9,500 (税込¥10,450)
611419	4055822503518	ブラック		¥7,500 (税込¥8,250)
611420	4055822515054	レッド		¥9,500 (税込¥10,450)
611421	4055822515061	ブルー		¥10,500 (税込¥11,550)
611422	4055822515078	グロッシェーロウ		¥9,500 (税込¥10,450)
611423	4055822503525	ホワイト		¥10,500 (税込¥11,550)
611424	4055822503532	CP		¥9,500 (税込¥10,450)

素材:フルシームレスクロモリ
チュービング:22.2mm、20mm クロスチューブ 幅:29.5"
クランプ径:22.2mm バックスイープ:11.5° アップスイープ:3°

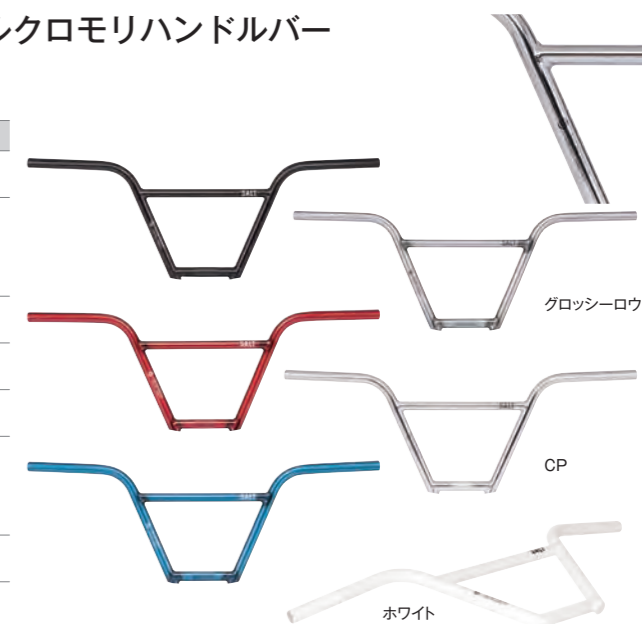

幅広いフェイスプレートとSTC(シャークトゥースクランプ)テクノロジーにより
バースリップを防止するモダンなフロントローダーステム

SALT PRO フロントローダー

発注番号	JAN	カラー	価格
611201	4055822045018	ブラック	¥4,000 (税込¥4,400)
611202	4055822514880	レッド	¥4,500 (税込¥4,950)
611203	4055822514897	ブルー	
611204	4055822514903	ティール	
611205	4055822503433	CP	¥6,000 (税込¥6,600)
611206	4055822503440	オイルスリック	¥7,500 (税込¥8,250)



素材:6061 T-6 アロイ 鍛造 7mmライズ/ 50mmエクステンション ステム軽量化に中央部をボア切削
特徴的なサイドポケットディテール 幅広いパークランプ コラムクランプ径:28.6mm ハンドルクランプ径:22.2mm 重量:301g
※STC(シャークトゥースクランプ):ステムクランプ部分のローレット加工に、菱形の特別なデザインを施している。

幅広い48mmフェイスプレートとSTC(シャークトゥースクランプ)テクノロジーにより
バースリップを防止するモダンなトップローダーステム

SALT PRO トップローダー

発注番号	JAN	カラー	価格
611207	4055822018166	ブラック	¥4,000 (税込¥4,400)
611208	4055822514910	レッド	¥4,500 (税込¥4,950)
611209	4055822514927	ブルー	
611210	4055822514934	ティール	
611211	4055822503457	CP	¥6,000 (税込¥6,600)
611212	4055822503464	オイルスリック	¥7,500 (税込¥8,250)



素材:6061 T-6 アロイ 鍛造 33mmライズ/ 50mmエクステンション ステム軽量化に中央部をボア切削 特徴的なサイドポケットディテール
幅広いパークランプ コラムクランプ径:28.6mm ハンドルクランプ径:22.2mm
STC(シャークトゥースクランプ)によりバースリップの保持力を向上 重量:306g
※STC(シャークトゥースクランプ):ステムクランプ部分のローレット加工に、菱形の特別なデザインを施している。

伝統的なアヘッド用ヘッドセット。強度の高いスチール製カップ、合金製のコンプレッションリングを採用。
スターナットにはフロントブレーキ用のホローボルト付。

SALT AM 1-1/8" アヘッドセット

発注番号	JAN	カラー	価格
610001	4250612887827	ブラック	¥2,700 (税込¥2,970)



素材:スチール
内容物:スチールカップ、リテーナーベアリング、スターファンブルナット、1pcコーン
スターナットにフロントブレーキケーブルを通すことが可能
重量:184g

13mmキャップと5mmスペーサー付属のリプレース・カスタムに最適なヘッドセット

SALT PRO 1-1/8" インテグレートッド

発注番号	JAN	カラー	価格
610002	4055822503372	ブラック	¥3,500 (税込¥3,850)
610003	4055822503389	レッド	¥3,200 (税込¥3,520)
610004	4055822514842	ブルー	
610005	4055822514859	ゴールド	
610006	4055822503402	シルバーポリッシュ	¥3,500 (税込¥3,850)
610007	4055822503396	オイルスリック	¥5,500 (税込¥6,050)



素材:6061 T-6 アロイ
内容物:高性能FSAベアリング(カンパニョーロ45/45°)、13mmアルミトップ
キャップ、マイクロスペーサー/シム、クラウンレース

価格に取付工賃は含まれません。品質保証はお買い上げの販売店を通して行っております。次の場合は適用されません。①海外個人輸入②オークションでの購入③他人からの譲渡④購入証明がない

シンプルでスリムな1ボルトシートクランプ

SALT AM シートポストクランプ

発注番号	JAN	カラー	価格
613001	4250612889159	ブラック	¥1,500 (税込¥1,650)
613002	4055822515160	レッド	
613003	4055822515177	ブルー	
613004	4055822515184	ゴールド	
613005	4250612889180	シルバーポリッシュ	
613006	4055822064842	オイルスリック	¥2,500 (税込¥2,750)



素材:6061 T-6 鍛造アロイ、CNCフィニッシュ
クランプ径:28.6mm
対応シートポスト径:25.4mm
重量:18g

4.15"ロングボディに細身のプロファイル、
多数のカラーオプションを揃えた鍛造スチールペグ

SALT AM スティールペグ

発注番号	JAN	カラー	サイズ	価格	
612801	4250612888466	ブラック	105mm (4.15") 36mm径	¥3,000 (税込¥3,300)	
612802	4250612888473	ブルー		¥3,500 (税込¥3,850)	
612803	4250612888480	レッド			
612804	4055822047920	グリーン			
612805	4055822065627	パープル			
612806	4250612888497	CP			
612807	4055822063524	ゴールド			
612808	4055822063531	オイルスリック			¥6,200 (税込¥6,820)

素材:鍛造スチール
仕様:14mmアクスル対応、3/8"アダプター付
重量:440g(ペア)



4.5"ロングボディのストリート/スケートパーク用
ナイロンスリーブ+スチールペグ

SALT AM ナイロンペグ

発注番号	JAN	カラー	サイズ	価格
612809	4055822005999	ブラック/ブラック	115mm (4.5") 37mm径	¥3,900 (税込¥4,290)

素材:鍛造スチール+ナイロンスリーブ
仕様:14mmアクスル対応、3/8"アダプター付
重量:442g(ペア)



AM ナイロンペグ 交換用スリーブ

SALT AM ナイロンスリーブ

発注番号	JAN	カラー	サイズ	価格
612812	4055822006002	ブラック	115mm (4.5") 37mm径	¥2,000 (税込¥2,200)

素材:ナイロンスリーブ
仕様:14mmアクスル対応
重量:60g(1本)



補修用アクスルナット

SALT ハードウェアパック

発注番号	JAN	カラー	価格
611801	4055822018180	ブラック	¥3,300 (税込¥3,630)
611802	4055822018197	ブルー	¥3,400 (税込¥3,740)
611803	4055822018203	レッド	
611805	4055822018210	ゴールド	
611806	4055822018227	オイルスリック	¥5,600 (税込¥6,160)



素材:クロモリ/アロイ
内容物:ステムボルト M8×25 2本、M8×20 4本、
アクスルナット 3/8" 2個、14mm 2個、バルブキャップ 2個
重量:175g

価格に取付工賃は含まれません。品質保証はお買い上げの販売店を通して行っております。次の場合は適用されません。①海外個人輸入②オークションでの購入③他人からの譲渡④購入証明がない



常に高いパフォーマンスを求められる、トップアスリートのために生まれた、新しいサプリメントブランド。
 "JUCOLA"は常に高いパフォーマンスを求められるプロフェッショナル・アスリートのために生まれた、新しいサプリメントブランド。
 スポーツ医学の視点に立ち、研究・開発されたJUCOLA製品は、さまざまなカテゴリーのトップアスリートに高い評価を得ています。

記録を目指すサイクリストに!



すべてのJUCOLA製品はドーピング禁止物質を一切含まません。WADA(世界アンチ・ドーピング機構)が禁止する広範囲な物質(含有)を一切含まないことが認証されています。



JUCOLA® クエン酸・パワー専用ロート

発注番号	JAN	価格
080004	4580366275688	¥286 (税込¥315)



ジャコラ製品は軽減税率の対象製品です。

「動く！」日常生活や運動による疲労感を軽減する機能性表示食品



JUCOLA® クエン酸パワー

発注番号	JAN	サイズ	仕様	価格
080008	4562200890363	スティック 14本入り	機能性食品	¥1,980 (税込¥2,138)
080009	4562200890370	お徳用 500G		¥4,600 (税込¥4,968)

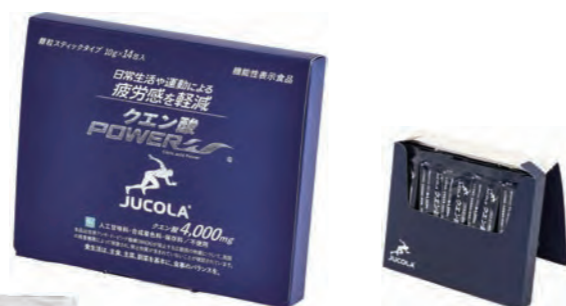

080008



080009

フルタイムの補給ドリンク スポーツドリンクとして
 機能性表示食品(届出番号: F 145)
 ■ 機能性関与成分「クエン酸」4,000mg配合
 ■ アミノ酸 (BCAA+アルギニン他) 1,000mg配合
 ■ ビタミンB1、B2、パントテン酸、ナイアシン各10mg配合
 ■ マグネシウム45mg配合
 ■ 酸味の強いグレープフルーツ風味
 ■ 砂糖不使用(天然甘味料ステビア使用)
 ■ 人口甘味料・合成着色料・保存料不使用
 ■ アンチドーピング対応



価格に取付工賃は含まれません。品質保証はお買い上げの販売店を通して行っております。次の場合は適用されません。①海外個人輸入②オークションでの購入③他人からの譲渡④購入証明がない

【コラーゲンII】 POWER

単なる軟骨成分の補給にとどまらない!
 注目成分「非変性II型コラーゲン」「5-LOXIN」
 配合の次世代型ジョイントサプリメント。

ヒアルロン酸を超える成分として
 注目される「プロテオグリカン」。

5-Loxin® (ファイブ-ロキシン)とは...

ポスウェリアセラータ樹木の有効成分 (AKBA) を30%以上含む素材で、
 米国ジョイント市場の35%のシェアを誇る
 商品「Osteo Bi-Flex」に配合されてお
 ります。5-LOXINは米国PLThomas社・
 Laila Nutra社の登録商標です。



移動力を求める
 人のために
 コラーゲンIIパワー

1日4粒

- 希少価値のある軟骨成分配合
- ヒアルロン酸をしのぐプロテオグリカン
- アーユルヴェーダ成分5-LOXIN

こんな方にオススメ

- スムーズな走り・曲げを取り戻したい
- 元気に上り下りしたい
- 「グルコサミン+コンドロイチン」では不満足



発注番号	JAN	価格
080005	4562200890172	¥3,600 (税込¥3,888)

●ジャコラ コラーゲン II POWER/
 120粒(約30日分)

AMINO BOMBER® 3800

Produced by Yuji Nakazawa



トップアスリート中澤佑二選手(サッカー元日本代表)との共同開発で誕生したアミノ酸サプリメント。

AMINO BOMBER®3800は、プロサッカー選手・中澤佑二(サッカー元日本代表)の体感に基き、JUCOLAのスポーツ医学に沿った研究開発力によって生まれました。厳選された9種類のアミノ酸と5種類以上のマルチポリフェノールをマッチングさせた新発想のスポーツサプリメントです。
 アスリートの運動パフォーマンスの向上を図るとともに、アスリートの健康を守ることを重視しました。また、マルチポリフェノールとオルニチンサイクル (OCA®) アミノ酸を基本とする世界初のアミノ酸高含有スポーツサプリメントです。

主成分 / 1包 (5.3g) あたり	
BCAA/1,300mg	OCAA*/1,350mg
■ロイシン・・・600mg	■アルギニン・・・750mg
■イソロイシン・・・360mg	■シトルリン・・・350mg
■バリン・・・340mg	■オルニチン・・・250mg
レグルタミン他/1,150mg	アミノ酸総量・・・3,800mg
■グルタミン	
■ヒスチジン	
■アスパラギン酸	
マルチポリフェノール	

発注番号	JAN	価格
080007	4562200890196	¥3,800 (税込¥4,104)

■ AMINO BOMBER®3800(5.3g×14包入り)1箱

お召し上がり方

1日1~2包を目安に、スポーツ前やハーフトイムまたはスポーツ後に、水などと一緒に召し上がりください。

栄養成分表示 1包 (5.3g) あたり (推定値)	エネルギー: 19.6kcal、タンパク質: 3.8g、 脂質: 0g、炭水化物: 1.1g、ナトリウム: 44mg
-------------------------------	---

ライダーのパフォーマンスを回復させるセルフコンディションマネジメントツール

Power Position Ball パワーポジションボール for 自転車

発注番号	JAN	価格
016357	4571164271026	¥1,800 (税込¥1,980)

社員ブログ
 コリをほぐす
 おすすめアイテム

材質: EVA(本体)
 いつでも、どこでも気軽にストレッチできるツール。
 タテでもヨコでも1個分でも使いたい場所に合せてググーツと刺激。リラックスできます!



適度な柔らかさで、期待通りの気持ち良さ。



腕・肘

●長時間ハンドルの同じ姿勢で握るので、腕や肘に負担がかかる。
 PPB をテーブルに置いて手首から肘までストレッチのようにならしてコロコロさせます。
 刺激したい部位を変えながら手首から肘の内側や外側へひねりながらコロコロさせると効果的です。



パワー・ポジション・ボール (PPB)

価格に取付工賃は含まれません。品質保証はお買い上げの販売店を通して行っております。次の場合は適用されません。①海外個人輸入②オークションでの購入③他人からの譲渡④購入証明がない

RITWAY ZIT補修品情報

RITWAY キッズバイク ZIT では、各パーツの補修品をご用意しています。詳しい商品情報は P.363 ~の一覧表内に記載がございます。各パーツの項目よりご覧ください。



RITWAY クランプ式センターキックスタンド

発注番号	JAN	カラー	価格
026101	4580366342274	シルバー	¥1,700 (税込¥1,870)
026102	4580366342281	ブラック	



対応:24インチ~700c
●フレームクランプ式センターキックスタンド。

RITWAY アロイ アジャスタブルセンターキックスタンド

発注番号	JAN	カラー	価格
026105	4580366363163	シルバー	¥1,700 (税込¥1,870)
026106	4580366363170	ブラック	



長さ:200~280mm
●センタースタンドプレートフレーム用
●アジャスタークランプバンドにアルミ素材を採用し、クランプ力を強化。
20MY シェファード24/26/700、20MY シェファードシティ700、20MY シェファードシティ24、20MY スタイルス24/26/700、20MY パスチャー、20MY ソノマ650B/700、20MY グレイシア

取り外しが簡単なZIT用補助輪

RITWAY ZIT 補助輪

発注番号(JAN)	サイズ	価格
365581 4580366372875	14インチ用	¥1,780 (税込¥1,958)
365582 4580366372882	16インチ用	



カラー:ブラック
●ヘキサレンチで調整、脱着可能なので、コンパクトツールを持っていけば公園で気軽に補助輪なしにトライできます。

RITWAY シェファード、パスチャー 2018-2019ヘッドセット

発注番号	JAN	カラー	価格
504112	4580366342717	シルバー	¥4,400 (税込¥4,840)
504113	4580366342724	ブラック	



●1-1/8インチインテグラルヘッドセット。●ベアリング:28.6/41/30。

RITWAY スタイルス 2018-2019ヘッドセット

発注番号	JAN	カラー	価格
504114	4580366342731	シルバー	¥1,100 (税込¥1,210)



●1"ノーマルヘッドセット。

RITWAY シェファードシティ グリップ

発注番号	JAN	カラー	価格
441707	4580366350286	ブラウン	¥2,700 (税込¥2,970)



適合:シェファードシティ 2019
●エルゴノミックタイプ。●ロックオンボルト。

RITWAY シェファード グリップ

発注番号	JAN	カラー	価格
441705	4580366342373	ブラック	¥1,700 (税込¥1,870)



適合:シェファード、グレイシア 2018-2019
●エルゴノミックタイプ。●ロックオンボルト。

RITWAY シェファードシティ グリップ

発注番号	JAN	カラー	価格
441712	4580366363293	ブラウン	¥1,000 (税込¥1,100)



適合:シェファードシティ20/24 2020

RITWAY フォーク

発注番号	JAN	商品名	サイズ	カラー	特徴	対応モデル	価格
376383	4580366342588	シェファード 24 フォーク	24インチ (ETRT0507)	ブラック	ブレード:アルミ コラム:スチール OLD:100mm ●Vブレーキピボット。 ●インテグラルヘッドセット用。	シェファード 24 2018-2019	¥10,800 (税込¥11,880)
376384	4580366342595	シェファード 26 フォーク	26インチ			シェファード 26 2018-2019	¥9,600 (税込¥10,560)
376385	4580366342601	シェファード 700C フォーク	700C	グロスホワイト		シェファード 700C 2018-2019	¥17,000 (税込¥18,700)
376392	4580366350279	シェファードシティ フォーク		グロスブラック		シェファードシティ 2019	¥17,000 (税込¥18,700)
376395	4580366363507	シェファードシティ24 フォーク	24インチ (ETRT0507)	ブラック	ブレード:アルミ コラム:1-1/8"コラム。 OLD:100mm ●Vブレーキピボット。	シェファードシティ24 2020	¥11,000 (税込¥12,100)
376396	4580366363514	シェファードシティ20 フォーク	20インチ			シェファードシティ20 2020	¥11,000 (税込¥12,100)
376390	4580366350255	スタイルス 24 フォーク	24インチ (ETRT0507)	シルバー	ブレード:クロモリ コラム:クロモリ OLD:100mm ●キャリパーブレーキ用(ピボット無し)。●ノーマルヘッドセット用。	スタイルス 24 2019	¥20,400 (税込¥22,440)
376388	4580366342632	スタイルス 700C フォーク	700C			スタイルス 700C 2018-2019	¥17,800 (税込¥19,580)
376386	4580366342618	パスチャー フォーク	26インチ	ブラック	ブレード:アルミ コラム:スチール OLD:100mm ●Vブレーキピボット。●インテグラルヘッドセット用。	パスチャー2018-2019	¥10,800 (税込¥11,880)
376394	4580366350323	ソノマアドベンチャー フォーク	27.5"/700C	グロスシルバー		ブレード:クロモリ コラム:クロモリ OLD:100mm タイヤクリアランス:70mm 肩下長:395mm オフセット:50mm。 ●インターナショナルディスクマウント。●左右3ダボ。	ソノマアドベンチャー 2019
376393	4580366350316	グレイシア フォーク	20インチ	ブラック	ブレード:アルミ コラム:スチール OLD:100mm ●インターナショナルディスクマウント。●インテグラルヘッドセット用。	グレイシア 2019	¥17,000 (税込¥18,700)

●RITIEWAY スタイルス用ブレーキキャリアパー

Table with 4 columns: 発注番号, JAN, カラー, 価格. Rows include product 200232, 200233, 200235.



ディメンション:55~73mm ●デュアルピボットキャリアブレーキ。●ロングアーチ。

●RITIEWAY シートポスト

Table with 4 columns: 発注番号, JAN, カラー, 価格. Rows include product 657104, 657105.



サイズ:27.2×300mm ●18-19MY シェファード、バスチャー、スタイルス、グレイシア、ソノマ用。

●RITIEWAY シートポストクランプ

Table with 5 columns: 発注番号, JAN, カラー, 内径, 価格. Rows include product 653340, 653341.



●18-19MY シェファード/バスチャー/グレイシア用。

●RITIEWAY シートポストクランプ

Table with 4 columns: 発注番号, JAN, 内径, 価格. Rows include product 653343.



●18MY ソノマアドベンチャー用

●RITIEWAY シートポストクランプスクリュー

Table with 3 columns: 発注番号, JAN, 価格. Rows include product 653342.



●シートピンのみ。●18-19MY スタイルス用。

●RITIEWAY シェファードシティ用クランク

Table with 6 columns: 発注番号, JAN, カラー, サイズ, 適応, 価格. Rows include product 260434.



●RITIEWAY シェファード用クランク

Table with 6 columns: 発注番号, JAN, カラー, サイズ, 適応, 価格. Rows include products 260428, 260429, 260431, 243623, 243624, 243625, 243626, 243627, 243628.



適合:スクエアテーパー PCD:130mm 5アーム チェーンライン:50mm ●アルミリングガード付き。●左右セット。

価格に取付工賃は含まれません。品質保証はお買い上げの販売店を通して行っております。次の場合は適用されません。①海外個人輸入②オークションでの購入③他人からの譲渡④購入証明がない

●RITIEWAY シートチューブ クランプチェーンデバイス

Table with 3 columns: 発注番号, JAN, 価格. Rows include product 308262.

●チェーン脱落防止用パーツ。●28.6~31.8mmシートチューブ用。●チェーンライン50mm用。

●RITIEWAY キックバイクモード用BBカバー

Table with 3 columns: 発注番号, JAN, 価格. Rows include product 365571.



●RITIEWAY RITIEWAYバイク専用 ディレクターハンガー適合表

Large table with columns: 発注番号, JAN, 2003, 2005, 2006, 2007~2008, 2009~2020, 価格. Includes images of various hangers and their part numbers.

※カラーは異なる場合があります。

●RITIEWAY ホイール・ハブリスト

Table with 9 columns: 商品, 対応モデル, 前後, カラー, サイズ, OLD, ハブ, 価格. Rows include various wheel and hub products with detailed specifications.

価格に取付工賃は含まれません。品質保証はお買い上げの販売店を通して行っております。次の場合は適用されません。①海外個人輸入②オークションでの購入③他人からの譲渡④購入証明がない

アルミ一体成形のスタイリッシュなペダル

RITWAY アルミペダル

発注番号	JAN	カラー	サイズ	価格
577307	4580366350217	シルバー	スモール	¥3,200 (税込¥3,520)
577308	4580366350224	ブラック	スモール	
577309	4580366350231	シルバー		
577310	4580366350248	ブラック		



●スモールサイズは26.0cmよりも小さな足に最適。●レギュラーサイズは26.0cmよりも大きな足に最適。●リアフレクター付属。

RITWAY タイヤ

発注番号	JAN	カラー	価格
728439	4580366350385	ブラック/ブラウンサイド	¥4,800 (税込¥5,280)



ソノマアドベンチャー用
650×45B(ETRTO45-584)

RITWAY ミニベロブロックタイヤ

発注番号	JAN	サイズ	カラー	価格
720427	4580366373094	20×2.25	ブラック/スキンウォール	¥3,000 (税込¥3,300)



RITWAY ZIT MTBブロックタイヤ

発注番号	JAN	サイズ	カラー	価格
720423	4580366372899	14×2.125	ブラック	¥1,600 (税込¥1,760)
720424	4580366372905	16×2.125		¥1,700 (税込¥1,870)
720425	4580366372912	18×2.125		¥1,800 (税込¥1,980)
720426	4580366372929	20×2.125		



RITWAY アーバンフルグリップタイヤ

発注番号	JAN	サイズ	カラー	価格
013407	4580366346227	700×35C (ETRTO35-622)	ブラック	¥3,000 (税込¥3,300)
720416	4580366357209		ブラック/ブラウン	
720417	4580366371106		ブラウン/ブラウン	
720418	4580366371113		クリーム/クリーム	
720414	4580366357186	26×1.35"	ブラック	¥3,000 (税込¥3,300)
720415	4580366357193		ブラック/ブラウン	
720419	4580366371120		ブラウン/ブラウン	
720420	4580366371137		クリーム/クリーム	
720412	4580366357162	24×1.35" (ETRTO507)	ブラック	¥3,000 (税込¥3,300)
720413	4580366357179		ブラック/ブラウン	
720421	4580366371144		ブラウン/ブラウン	
720422	4580366371151		クリーム/クリーム	



ブラック/ブラウンサイド



ブラウン/ブラウンサイド



クリーム/クリーム

参考重量:458g(700C、ブラック)、560g(700C、カラーモデル)
ケーシング:30TPI
実測幅:34mm(700C、ブラック、空気圧60psi、リム幅19mm)
詳細なタイヤスペックはP.242をご覧ください

価格に取付工賃は含まれません。品質保証はお買い上げの販売店を通して行っております。次の場合には適用されません。①海外個人輸入②オークションでの購入③他人からの譲渡④購入証明がない



発注番号	商品名	サイズ・規格	カラー	税抜価格	対応車種
015023	ベル		プラス	¥900	全車種
026051	キックスタンド			¥900	ZIT20(MY21)
026052	キックスタンド			¥900	ZIT18(MY21)
026053	キックスタンド			¥900	ZIT16(MY21)
026054	キックスタンド			¥900	ZIT14(MY21)
026101	センターキックスタンド	24-26-700C	シルバー	¥1,700	シェファード (MY18-19)
026102	センターキックスタンド	24-26-700C	ブラック	¥1,700	シェファード (MY18-19)
026105	アロイジャスタブルセンター	24"-700C	シルバー	¥1,700	シェファード (MY20-21), シェファードシティ (MY20-21), スタイルス (MY20-21), パスチャー (MY20-21), ソノマアドベンチャー (MY20-21), グレイシア (MY20-21)
026106	アロイジャスタブルセンター	24"-700C	ブラック	¥1,700	シェファード (MY20-21), シェファードシティ (MY20-21), スタイルス (MY20-21), パスチャー (MY20-21), ソノマアドベンチャー (MY20-21), グレイシア (MY20-21)
652250	サドル	25.4 × 190mm (シートポスト&サドル)		¥2,300	ZIT14/16/18(MY21)
652251	サドル		ブラック	¥2,000	ZIT20(MY21)
653340	シートポストクランプ	シェファード/バスチャー/グレイシア	シルバー	¥700	シェファード (MY18-19), パスチャー (MY18-19), グレイシア (MY18-19)
653341	シートポストクランプ	シェファード/バスチャー/グレイシア	ブラック	¥700	シェファード (MY18-19), パスチャー (MY18-19), グレイシア (MY18-19)
653342	シートポストクランプ/スクリュー			¥600	スタイルス (MY18-19)
653343	シートポストクランプ	29.8mm		¥700	ソノマアドベンチャー (MY18)
657104	シートポスト	27.2 × 300mm	シルバー	¥1,700	シェファード (MY18-19), パスチャー (MY18-19), スタイルス (MY18-19), グレイシア (MY18-19), ソノマアドベンチャー (MY18-19)
657105	シートポスト	27.2 × 300mm	ブラック	¥1,900	シェファード (MY18-19), パスチャー (MY18-19), スタイルス (MY18-19), グレイシア (MY18-19), ソノマアドベンチャー (MY18-19)
441705	グリップ		ブラック	¥1,700	シェファード (MY18-19), グレイシア (MY18-19)
441706	グリップ		ブラウン	¥2,300	バスチャー (MY18-19)
441707	グリップ	22.4mm	ブラウン	¥2,700	シェファードシティ (MY19-21)
441708	グリップ	105mm	ブラウン	¥2,500	スタイルス 24/26(MY20-21), パスチャー (MY20-21)
441709	グリップ	135mm	ブラウン	¥2,500	スタイルス 700(MY20-21)
441712	グリップ		ブラウン	¥1,000	シェファードシティ 20/24(MY20)
441713	グリップ	φ 22.2 130L		¥600	ZIT20 (MY21)
441714	グリップ	φ 19.5 100L		¥600	ZIT18 (MY21)
441715	グリップ	φ 19.5 82L		¥600	ZIT14-16 (MY21)
470995	ハンドルバー	W520 15D φ 25.4	ブラック	¥2,000	シェファード 24 (MY20-21), シェファードシティ S (MY20-21)
470996	ハンドルバー	W540 15D φ 25.4	シルバー	¥2,100	シェファード 26 (MY20-21), シェファードシティ M (MY20-21), グレイシア (MY20)
470997	ハンドルバー	W540 15D φ 25.4	ブラック	¥2,100	シェファード 700 (MY20-21), シェファードシティ M (MY20-21), グレイシア (MY20)
470998	ハンドルバー	W560 15D φ 25.4	シルバー	¥2,100	シェファード 700 (MY20-21), シェファードシティ L (MY20-21)
471002	ハンドルバー	W480 15D φ 25.4	シルバー	¥2,100	シェファードシティ 24 (MY20)
471007	ハンドルバー	W460 15D φ 25.4	シルバー	¥1,500	シェファードシティ 20 (MY20)
473558	ハンドルバー	φ 22.2" φ 25.4*2.2T*520L 30H		¥1,800	ZIT20(MY21)
473559	ハンドルバー	φ 19" φ 25.4*440L		¥2,300	ZIT14/16/18(MY21)
504112	ヘッドセット		シルバー	¥4,400	シェファード (MY18-19)
504113	ヘッドセット		ブラック	¥4,400	シェファード (MY18-19)
504114	ヘッドセット			¥1,100	スタイルス (MY18-19)
504115	ヘッドセット	H:16.5mm OS アヘッド		¥1,800	ZIT(MY21)
504116	インテグラルヘッドセット シールドベアリング	内径 28.6/ 外径 41/ 玉押し 30mm/ ベアリング角 45° ケーンクランクタイプ	シルバー	¥3,600	シェファード, シェファードシティ, グレイシア, パスチャー, ZIT
504117	インテグラルヘッドセット シールドベアリング	内径 28.6/ 外径 41/ 玉押し 30mm/ ベアリング角 45° ケーンクランクタイプ	ブラック	¥3,600	シェファード, シェファードシティ, グレイシア, パスチャー, ZIT
687014	ステム	25.4 × 90mm D17	シルバー	¥2,300	シェファード, パスチャー, グレイシア 2018-2019
687015	ステム	25.4 × 90mm D17	ブラック	¥2,300	シェファード, パスチャー, グレイシア 2018-2019

価格に取付工賃は含まれません。品質保証はお買い上げの販売店を通して行っております。次の場合には適用されません。①海外個人輸入②オークションでの購入③他人からの譲渡④購入証明がない



発注番号	商品名	サイズ・規格	カラー	税抜価格	対応車種
687016	ステム	25.4 × 110mm D17	シルバー	¥2,300	シェファード、バスチャー、グレイシア 2018-2019
687018	ステム	60mm D18		¥2,300	スタイルス (MY18)
687020	ステム	60mm D17	シルバー	¥3,600	シェファード 24(19MY)
687021	ステム	60mm D17	ブラック	¥3,600	シェファード 24(19MY)
687022	ステム	70mm D15	ブラック	¥3,200	ソノマアドベンチャー (19MY)
687023	ステム	80mm 17D	シルバー	¥2,600	スタイルス (MY19-20)
687024	ステム	90mm 17D	シルバー	¥3,800	シェファード (MY19-20)、シェファードシティ (MY19-20)、シェファード 26(MY19-20)、グレイシア (MY19-29)、バスチャー (MY19-20)
687026	ステム	φ 28.6* φ 25.4 EXT:40mm H:36mm		¥1,800	ZIT (MY21)
687027	ステム	25.4X90MM OS アヘッド 17°	シルバー (ポリッシュ)	¥2,800	ライトウェイ完成車共通
687028	ステム	25.4X90MM OS アヘッド 17°	ブラック (サンドブラスト)	¥2,800	ライトウェイ完成車共通
687029	ステム	25.4X110MM OS アヘッド 17°	シルバー (ポリッシュ)	¥2,800	ライトウェイ完成車共通
687030	ステム	25.4X110MM OS アヘッド 17°	ブラック (サンドブラスト)	¥2,800	ライトウェイ完成車共通
376383	フォーク	24° (ETRTO507)	ブラック	¥10,800	シェファード 24°(MY18)
376384	フォーク	26°	ブラック	¥10,800	シェファード 26°(MY18)
376385	フォーク	700C	ブラック	¥9,600	シェファード 700C(MY18)
376386	フォーク	26°	ブラック	¥10,800	バスチャー 26°(MY18)
376387	フォーク	26°	ブラック	¥17,800	スタイルス 26°(MY18)
376388	フォーク	700C	シルバー	¥17,800	スタイルス 700C(MY18)
376390	1 インチスレッドステアー リジッドフォーク	24° (ETRTO507)	ブラック	¥20,400	スタイルス 24°(MY19)
376391	1-1/8" リジッドフォーク	700C	ブラック	¥17,000	シェファードシティ (MY19-21)
376392	1-1/8" リジッドフォーク	700C	ホワイト	¥17,000	シェファードシティ (MY19-21)
376393	1-1/8" リジッドフォーク	20°	ブラック	¥17,000	グレイシア (MY19)
376394	1-1/8" リジッドフォーク	27.5°/700C	シルバー	¥22,700	ソノマアドベンチャー (MY19)
376395	フォーク	24° 1-1/8" EASING Vブレキピボット	ブラック	¥11,000	シェファード 24(MY20-21)、シェファードシティ 24(MY20)
376396	フォーク	20° 1-1/8" EASING Vブレキピボット	ブラック	¥11,000	シェファードシティ 20(MY20-21)
376397	フォーク	AL OS アヘッド φ 25.4* φ 28.6	ブラック	¥9,600	ZIT20(MY21)
376398	フォーク	AL OS アヘッド φ 25.4* φ 28.6	レッド	¥9,600	ZIT20(MY21)
376399	フォーク	AL OS アヘッド φ 25.4* φ 28.6	ネイビー	¥9,600	ZIT20(MY21)
376400	フォーク	AL OS アヘッド φ 25.4* φ 28.6	ベージュ	¥9,600	ZIT20(MY21)
376401	フォーク	AL OS アヘッド φ 25.4* φ 28.6	ブルー	¥9,600	ZIT20(MY21)
376402	フォーク	AL OS アヘッド φ 25.4* φ 28.6	ブラック	¥9,200	ZIT18(MY21)
376403	フォーク	AL OS アヘッド φ 25.4* φ 28.6	レッド	¥9,200	ZIT18(MY21)
376404	フォーク	AL OS アヘッド φ 25.4* φ 28.6	ネイビー	¥9,200	ZIT18(MY21)
376405	フォーク	AL OS アヘッド φ 25.4* φ 28.6	ベージュ	¥9,200	ZIT18(MY21)
376406	フォーク	AL OS アヘッド φ 25.4* φ 28.6	ブルー	¥9,200	ZIT18(MY21)
376407	フォーク	AL OS アヘッド φ 25.4* φ 28.6	ブラック	¥8,900	ZIT16(MY21)
376408	フォーク	AL OS アヘッド φ 25.4* φ 28.6	レッド	¥8,900	ZIT16(MY21)
376409	フォーク	AL OS アヘッド φ 25.4* φ 28.6	ネイビー	¥8,900	ZIT16(MY21)
376410	フォーク	AL OS アヘッド φ 25.4* φ 28.6	ベージュ	¥8,900	ZIT16(MY21)
376411	フォーク	AL OS アヘッド φ 25.4* φ 28.6	ブルー	¥8,900	ZIT16(MY21)
376412	フォーク	AL OS アヘッド φ 25.4* φ 28.6	ブラック	¥8,900	ZIT14(MY21)
376413	フォーク	AL OS アヘッド φ 25.4* φ 28.6	レッド	¥8,900	ZIT14(MY21)

価格に取付工賃は含まれません。品質保証はお買い上げの販売店を通して行っております。次の場合は適用されません。①海外個人輸入②オークションでの購入③他人からの譲渡④購入証明がない



発注番号	商品名	サイズ・規格	カラー	税抜価格	対応車種
376414	フォーク	AL OS アヘッド φ 25.4* φ 28.6	ネイビー	¥8,900	ZIT14(MY21)
376415	フォーク	AL OS アヘッド φ 25.4* φ 28.6	ベージュ	¥8,900	ZIT14(MY21)
376416	フォーク	AL OS アヘッド φ 25.4* φ 28.6	ブルー	¥8,900	ZIT14(MY21)
200232	ブレーキキャリア	フロント	ブラック	¥5,900	スタイルス (MY18)
200233	ブレーキキャリア	リア	ブラック	¥5,900	スタイルス (MY18)
200235	ブレーキキャリア	リア	シルバー	¥5,900	スタイルス (MY18)
200301	ブレーキレバー			¥2,000	ZIT20(MY21)
200302	ブレーキレバー	φ 19		¥2,700	ZIT14/16/18(MY21)
203785	ミニ V ブレーキ	リア		¥1,300	ZIT(MY21)
203786	ミニ V ブレーキ	フロント		¥1,300	ZIT(MY21)
577307	アルミペダル	スモール 9/16"	シルバー	¥3,200	全車種 (19MY)
577308	アルミペダル	スモール 9/16"	ブラック	¥3,200	全車種 (19MY)
577309	アルミペダル	レギュラー 9/16"	シルバー	¥3,200	全車種 (19MY)
577310	アルミペダル	レギュラー 9/16"	ブラック	¥3,200	全車種 (19MY)
728439	タイヤ	650B 60TPI		¥4,800	ソノマアドベンチャー (19MY)
728501	タイヤ	14**1.75"		¥1,100	ZIT14(MY21)
728502	タイヤ	16**1.75"		¥1,100	ZIT16(MY21)
728503	タイヤ	18**1.75"		¥1,300	ZIT18(MY21)
728504	タイヤ	20**1.75"		¥1,300	ZIT20(MY21)
762471	チューブ	14**1.75**2.125" E/V		¥500	ZIT14(MY21)
762472	チューブ	16**1.75**2.125" E/V		¥500	ZIT16(MY21)
762473	チューブ	18**1.75**2.125" E/V		¥500	ZIT18(MY21)
762474	チューブ	20**1.75**2.125" E/V		¥500	ZIT20(MY21)
762464	チューブ	24 × 1.35-1.75 (ETRTO 507)		¥1,100	
828109	フロントホイール	24° OLD100mmQR	シルバー	¥12,800	シェファード (MY18)、スタイルス (MY18)
828110	リアホイール	24° OLD135mmQR	シルバー	¥13,800	シェファード (MY18)、スタイルス (MY18)
828111	フロントホイール	24° OLD100mmQR	ブラック	¥12,600	シェファード (MY18)、スタイルス (MY18)
828112	リアホイール	24° OLD135mmQR	ブラック	¥13,800	シェファード (MY18)、スタイルス (MY18)
828113	フロントホイール	26° OLD100mmQR	シルバー	¥12,600	シェファード (MY18)
828114	リアホイール	26° OLD135mmQR	シルバー	¥13,800	シェファード (MY18)
828115	フロントホイール	26° OLD100mmQR	ブラック	¥12,600	シェファード (MY18)
828116	リアホイール	26° OLD135mmQR	ブラック	¥13,800	シェファード (MY18)
828117	フロントホイール	700C OLD100mmQR	シルバー	¥12,600	シェファード (MY18)
828118	リアホイール	700C OLD135mmQR	シルバー	¥14,800	シェファード (MY18)
828119	フロントホイール	700C OLD100mmQR	ブラック	¥12,600	シェファード (MY18)
828120	リアホイール	700C OLD135mmQR	ブラック	¥13,800	シェファード (MY18)
828123	フロントホイール	20° OLD100mmQR	ブラック	¥10,300	グレイシア SW(MY18)
828124	リアホイール	20° OLD135mmQR	ブラック	¥11,500	グレイシア SW(MY18)
828125	フロントホイール	27.5° OLD100mmQR	ブラック	¥12,400	ソノマアドベンチャー (MY19)
828126	リアホイール	27.5° OLD135mmQR	ブラック	¥14,700	ソノマアドベンチャー (MY19)
828127	フロントホイール	700C OLD100mmQR	ブラック	¥12,400	ソノマアドベンチャー (MY19)
828128	リアホイール	700C OLD135mmQR	ブラック	¥14,700	ソノマアドベンチャー (MY19)

価格に取付工賃は含まれません。品質保証はお買い上げの販売店を通して行っております。次の場合は適用されません。①海外個人輸入②オークションでの購入③他人からの譲渡④購入証明がない



Table with 6 columns: 発注番号, 商品名, サイズ・規格, カラー, 税抜価格, 対応車種. Lists various repair parts and their specifications.

GT デイレーラーハンガー適合表

GTバイクの補修品や2016年以前のデイレーラーハンガーの情報は、弊社WEBサイトの「規格表・補修パーツリスト」をご確認
お願いします。お問合せはお電話かメールにてご連絡下さい。
https://www.riteway-jp.com/kikaku_repairpartslist.html
TEL : 03-5950-6002 メールアドレス : cs@riteway-jp.com

Large table mapping years and models to specific part numbers and prices. Includes columns for year, product name, part number, and price.



*カラーは異なる場合があります。

GT ラボンバ アクスルアダプター
ハードウェアキット

Table with 3 columns: 発注番号, JAN, 価格. Lists part number 308207, JAN 4580366366577, and price ￥2,800 (税込￥3,080).

価格に取付工賃は含まれません。品質保証はお買い上げの販売店を通して行っております。次の場合は適用されません。①海外個人輸入②オークションでの購入③他人からの譲渡④購入証明がない

価格に取付工賃は含まれません。品質保証はお買い上げの販売店を通して行っております。次の場合は適用されません。①海外個人輸入②オークションでの購入③他人からの譲渡④購入証明がない

GT タイヤ

発注番号	JAN	商品名	カラー	サイズ	価格
720618	4580366366294	スムージータイヤ	ブラック	29×2.5in	¥4,800 (税込¥5,280)
720619	4580366366300			26×2.5in	¥4,300 (税込¥4,730)
720620	4580366366317			24×2.5in	¥4,000 (税込¥4,400)
720621	4580366366324	LP-5 ヘリテージ タイヤ	ホワイト/アメイロ	26×2.20in	¥4,200 (税込¥4,620)
720622	4580366366331		ブラック	20×1.75in	¥3,000 (税込¥3,300)
720623	4580366366348		ブラック/アメイロ	20×2.35in	¥3,600 (税込¥3,960)
720624	4580366366355		ピンク		
720626	4580366366379		ブラック/アメイロ		
720627	4580366366386		ピンク	20×2.2in	¥2,000 (税込¥2,200)
720629	4580366366409	ブラック	20×2.35in		
720630	4580366366416	プールのタイヤ	ブラック	20×2.2in	
720631	4580366366423			20×2.3in	



スムージータイヤ LP-5 ヘリテージタイヤ



LP-5 タイヤ



プールのタイヤ

フェルトVRシリーズ用フルフェンダー

FELT VRフェンダーキット

発注番号	JAN	カラー	価格
365199	4580366329473	ブラック	¥5,800 (税込¥6,380)



●フェンダー本体と取り付けに必要なステー、ボルト類。●バイクとの一体感を追求したVR専用デザイン。



FELT フェンダーパーツ

ボルト&ステーキット

発注番号	JAN	価格
365200	4580366329480	¥2,400 (税込¥2,640)

●VRフェンダーの補修用ステーキット。

FELT チェーンプレートプロテクター

発注番号	JAN	適合	価格
035704	4251206314002	FXシリーズ用 2016年以降	¥2,800 (税込¥3,080)
035705	4251206322649	IAシリーズ IA10.IA14.IA16用	
035706	4251206322656	FRシリーズ ダイレクトブレーキ用	
035707	4251206322687	FRシリーズDISCブレーキ用	
035708	4251206322663	VRシリーズ用	
524352	4580366305460	IAシリーズ IA FRD/1/2/3.IA DISC	



FELT ヘッドチューブプロテクター

発注番号	JAN	適合	価格
035702	4580366304821	TRI/TT Bayonet用	¥1,200 (税込¥1,320)



FELT ボトムブラケットプロテクター

発注番号	JAN	適合	価格
308401	4580366370918	AR 2020~モデル	¥1,500 (税込¥1,650)



●チェーンを落ちを防止する。

価格に取付工賃は含まれません。品質保証はお買い上げの販売店を通して行っております。次の場合は適用されません。①海外個人輸入②オークションでの購入③他人からの譲渡④購入証明がない

FELT リアキャリア アダプターキット

発注番号	JAN	価格
020503	4580366349907	¥6,800 (税込¥7,480)



社員ブログ
スルーアックス仕様のフレームにリアキャリアを付ける専用キット

シートクランプ径:30.6mm/31.8mm
●キャリアダボのないフレームにキャリアを取り付けることが可能。●シートポスト径変更用シムとスペーサーが付属。

カーボンフレームのVR5にもリアキャリアを装着できます。画像のリアキャリアはRITEWAYオフセットリアキャリア。バスケットはRITEWAYアーバンリアバスケット。

FELT フレームバッグ IA BTS シートチューブ リアストレージ

発注番号	JAN	カラー	価格
013951	4580366345763	ブラック	¥8,800 (税込¥9,680)

FELT フレームバッグ IA カルパック トップチューブストレージ

発注番号	JAN	カラー	価格
013950	4580366345756	ブラック	¥12,800 (税込¥14,080)



●IAシートチューブ後方に装備するリアストレージ。●スペアチューブなどの必需品をスマートに収納することが可能です。●CFD解析による形状設計で、IAのエアロ効果をさらに高めます。

●2017年発表モデルから採用されるIAトップチューブに装備するストレージ。●ハンドルステム後部を覆い、空気の乱れを防ぐだけでなく、補給食など携行物を確実に保持し、走行中のアクセスも容易です。

FELT ハンドルバーパーツ

FELT 交換用パッド

商品名	発注番号	JAN	適用	価格
TTバー用ゲルパッド	447827	4580366252634	B16/S22/S32	¥4,800 (税込¥5,280)
TTバー用ゲルパッド ディンプル	447828	4580366252641	ペイオネットTT	



FELT AR用カーボンステム

発注番号	JAN	エクステンション	カラー	価格
686351	4580366369837	90mm	ブラック	¥40,000 (税込¥44,000)
686352	4580366369844	100mm		
686353	4580366369851	110mm		
686354	4580366369868	120mm		
686355	4580366369875	130mm		
686356	4580366369882	140mm		

●AR 2020~モデル専用カーボンステム。

価格に取付工賃は含まれません。品質保証はお買い上げの販売店を通して行っております。次の場合は適用されません。①海外個人輸入②オークションでの購入③他人からの譲渡④購入証明がない

FELT バイオネット3 フィックスポジションシステム

発注番号	JAN	高さ	エクステンション	カラー	価格
686293	4580366288893	30mm	70mm	ブラック	¥13,000 (税込¥14,300)
686294	4580366288909	60mm			
686295	4580366288916	30mm	100mm		
686296	4580366288923	60mm			



FELT バイオネット トップクラウン

発注番号	JAN	適応	カラー	価格
686273	4580366252849	バイオネット3用	ブラック	¥15,000 (税込¥16,500)
686272	4580366252832	バイオネット2用		¥4,000 (税込¥4,400)



FELT バイオネット エクステンション 2/3専用

発注番号	JAN	エクステンション	クランプ径	カラー	価格
686262	4580366252733	40mm	26.0mm	ブラック	¥6,200 (税込¥6,820)
686267	4580366252788		31.8mm		
686263	4580366252740	50mm	26.0mm		
686264	4580366252757		31.8mm		
686268	4580366252795	65mm	26.0mm	¥6,100 (税込¥6,710)	
686265	4580366252764		31.8mm		
686292	4580366252818	80mm	26.0mm	¥6,200 (税込¥6,820)	
686266	4580366252771		31.8mm		
686270	4580366252818	95mm	31.8mm		



FELT バイオネット エクステンション

発注番号	JAN	適応	カラー	価格
686261	4580366252726	バイオネット2&3用	ブラック	¥3,000 (税込¥3,300)



バイオネットの間に挿入し50mm延長。

FELT ステムパーツ

FELT バイオネットナックル&スピンドルシャフト

発注番号	JAN	価格
686271	4580366252825	¥3,400 (税込¥3,740)



バイオネット2&3用 2個セット

FELT ケーブルガイドキット

発注番号	JAN	適応	価格
280413	4580366277392	F&FX 2011~	¥4,800 (税込¥5,280)



FELT Tri/TTブレーキフード 22.2mmハンドルバー用

発注番号	JAN	カラー	価格
445017	4580366252603	ブラック	¥2,400 (税込¥2,640)
445018	4580366252610	ホワイト	



ほとんどのインターナルケーブル用ブレーキレバーに対応。

FELT スモールパーツキット

発注番号	JAN	適応	価格
280433	4580366345886	FR	¥9,000 (税込¥9,900)
280434	4580366345893	VR	¥7,500 (税込¥8,250)
062176	4580366369752	AR 2020~	¥8,000 (税込¥8,800)



280433 280434

FELT フレームプラグキット

発注番号	JAN	適応	価格
280421	4580366298441	DA フレーム用	¥2,500 (税込¥2,750)



インターナルフレームプラグ 2PCS

FELT ラバープラグトップチューブケーブルルーティング

発注番号	JAN	適応	価格
280422	4580366298458	DA フレーム用	¥1,000 (税込¥1,100)



FELT ビラーパーツ

DAシートポストクランプボルト&ナット

発注番号	JAN	価格
653353	4580366253549	¥8,000 (税込¥8,800)



2011DA、2012DA用

FELT DA用シートポスト

発注番号	JAN	適応	価格
659050	4580366253556	20mmオフセット	¥58,000 (税込¥63,800)
659051	4580366286509	0mmオフセット+Di2マウント	
659052	4580366253570	20mmリアオフセット	



●DA 2011以降、B2013以降 (B16 2014以降を除く) 対応。

FELT TK FRD用シートポスト

発注番号	JAN	価格
659064	4580366364092	¥39,000 (税込¥42,900)



●TK FRD(2016-2017)用シートポスト。シートレールクランプパーツは付属しません。

FELT シートポストシールAR 2020

発注番号	JAN	価格
656607	4580366369820	¥1,500 (税込¥1,650)

長さ:245mm ●AR2020~モデル用

FELT 3T サドルレールクランプ NEW

発注番号(JAN)	仕様	価格
656608 4580366380122	TK FRD/TK1ヨウ	¥18,000 (税込¥19,800)



●~20MY対応TK1/TKFRD用サドルレールクランプ。

インターナルロックシートポストウェッジ

発注番号	JAN	価格
656602	4580366351467	¥19,000 (税込¥20,900)



※ビラー固定ボルトは含まれません。

●AR 2014~2019モデル用

ノンエアロダブルクランプ

発注番号	JAN	カラー	クランプ径	価格
653367	4580366358237	シルバー	30.6mm	¥6,800 (税込¥7,480)

対応シートポスト:27.2mm ●フレームとシートポストの2か所をクランプする固定力の高いシートクランプ。

エアロシートポストクランプ

発注番号	JAN	価格
653358	4580366277385	¥6,000 (税込¥6,600)



アルミ、TRI/TT用、2011年以降

エアロカーボンフレーム用シートポストカラー

発注番号	JAN	価格
653142	4580366362913	¥3,300 (税込¥3,630)



●2009-2012 ARとTT/Triカーボンフレーム用シートクランプ。

FELT ディレクターハンガー互換表

発注番号	JAN	対応モデル	価格
308223	4580366230649	X CITY-1、X CITY-2用	¥2,000 (税込¥2,200)
308224	4580366230656	X-CITY D、CAFE、QXシリーズ 2014以降、Vシリーズ 2016、2016~2107年VERZA SPEED50、FX アルミ	¥2,800 (税込¥3,080)
308226	4580366276692	QXシリーズ2013以前	¥3,000 (税込¥3,300)
308250	4580366251187	2016年までのF、Z、FW、ZW、AR、CX、SR、カンチブレーキ採用FX、QRレバー採用VR、FRアルミモデル、2018~2020年VERZA SPEED40/50	¥3,200 (税込¥3,520)
308256	4580366305408	Vシリーズ2015年以降、Z75 DISC 2015、F85X DISC 2015、F65X DISC 2015	¥3,400 (税込¥3,740)
308257	4580366335511	FRカーボン(QRモデル)	¥3,200 (税込¥3,520)
308258	4580366335528	FR DISC、VR カーボン、FXスルーアックスルモデル、AR Disc、BROAM、BREED	



308250
2ボルトを使用しないモデルと使用するモデルがあります。DI2を使用しない場合は1ボルトで使えます。ボルト付属。

※カラーは異なる場合があります。

FELT スルーアスクル

発注番号	JAN	適合	価格
521004	4580366364221	IA用	¥3,000 (税込¥3,300)
521005	4580366364238	BREED/BROAM用	
521006	4580366364245	FR Disc/FX/VERZA SPEED/VR用	¥2,500 (税込¥2,750)
521007	4580366364252	BREED/BROAM/FR Disc/FX/IA/VR用	¥2,800 (税込¥3,080)
521008	4580366364269	FX用	¥3,500 (税込¥3,850)
828081	4580366369707	2020MY以降AR用	¥3,000 (税込¥3,300)



BOMBTRACK™

B I C Y C L E C O M P A N Y

ブースト規格のグラベルロード用フルカーボンフォーク

BOMBTRACK BPC カーボン グラベルフロントフォーク

発注番号	JAN	カラー	価 格
630001	4055822061698	マットブラック / シルバーデカール	¥62,000 (税込¥68,200)

- 対応タイヤ: 700C/650B
- 素材: フルカーボン
- コラム: 1-1/8" - 1-1/2" テーパー、長さ300mm、S.H.I.S.: 28.6 | 40
- クラウンレース径: 40mm
- オフセット: 51mm
- アクスル-クラウン: 500mm
- OLD: 110mm
- スルーアクスル規格: 15×110mm 1.5mmスレッドピッチ、全長158mm(スルーアクスルは別売りです)
- ブレーキ: ポストマウント(最大203mm)
- ケーブルガイド: ダイナモケーブル内装式
- マウント: トリプルボルトボトルケーシングマウント×2
- 参考重量: 650g(コラム300mm、ボルト込み)

ブースト規格のグラベルロード用スチールフォーク

BOMBTRACK BPS クロモリ グラベルフロントフォーク

発注番号	JAN	カラー	価 格
630002	4055822061704	マットブラック / シルバーデカール	¥39,000 (税込¥42,900)

- 素材: クロモリスチール
- コラム: 1-1/8" - 1-1/2" テーパー、長さ300mm、S.H.I.S.: 28.6 | 40
- クラウンレース径: 40mm
- オフセット: 51mm
- アクスル-クラウン: 500mm
- OLD: 110mm
- スルーアクスル規格: 15×110mm 1.5mmスレッドピッチ、全長135mm(スルーアクスルは別売りです)
- ブレーキ: ポストマウント(最大203mm)
- ケーブルガイド: ダイナモケーブル内装式
- マウント: トリプルボルトボトルケーシングマウント×2、フエンダーマウント
- 参考重量: 1590g(コラム300mm、ボルト込み)

発注番号 (JAN)	商品名	型番	サイズ/カラー	対応車種	取扱価格
630003 4055822081580	フロントフォーク アライズ・ギアード用	BT-FK-002	グロッシーブラック	Arise GEARED (MY20)	¥33,000 (税込¥36,300)
630004 4055822081597	フロントフォーク Beyond用	BT-FK-003	マットブラック	BEYOND (MY16-20)	¥36,000 (税込¥39,600)
630051 4055822081603	LYER クランクセット セルフエキストラクター	BT-CRP-001	ブラック	Hook2(MY20), HookEXT(MY20), Hook ADV(MY20), Hook EXT C(MY20), Tension1(MY20), Tension 2(MY20), Tension WMN(MY20), Audax AL(MY20)	¥1,200 (税込¥1,320)
630052 4055822081610	セルフエキストラクター ボルト&キャップ	BT-CRP-002	ブラック	Arise(MY15-17), Arise2(MY18-20), Arise Geard (MY20) Arise Tour(MY20), Beyond(MY20)	¥2,200 (税込¥2,420)
630101 4055822071819	T47 ボトムブラケット		30mm×68mm ブラック		¥6,800 (税込¥7,480)
630102 4055822071826	T47 ボトムブラケット		30mm×86mm ブラック		¥6,800 (税込¥7,480)
630103 4055822081641	T47 ボトムブラケット スピンドルブラケット		24mm Internal/External ブラック		¥2,800 (税込¥3,080)
630104 4055822081658	T47 ボトムブラケット スピンドルブラケット		24/22mm Internal/External ブラック		¥3,400 (税込¥3,740)
630151 4055822081665	T47 ボトムブラケット用 コンピツール		12T/16T ブラック		¥3,900 (税込¥4,290)
630201 4055822020909	ディレイラーハンガー ディスクブレーキ以外用	BT-DH-002	ブラック	Arise(MY16), Outlaw(MY17)	¥5,800 (税込¥6,380)
630202 4055822048972	ディレイラーハンガー ディスクブレーキ用	BT-DH-010	ブラック	Arise(MY17), AriseGeard(MY17-18), Arise 2(MY18-19)	¥5,800 (税込¥6,380)
630203 4055822049009	ディレイラーハンガー	BT-DH-007	ブラック	Hook2(MY17-19), Hook EXT(MY17-19), Tempest Disc(MY17), Hook WMN(MY18-19), Tempest(MY18-19), Tempest WMN(MY18-19), Audax(MY18-19), Beyond 1(MY18), Beyond XPD(MY18), Hook ADV(MY19), Beyond(MY19)	¥5,800 (税込¥6,380)
630204 4055822049054	ディレイラーハンガー	BT-DH-008	ブラック	Beyond+(MY17-20), Beyond+1 (MY18-19), Beyond+2(MY18-19), Beyond+ADV(MY19-20), Arise Geard(MY20), Arise Tour(MY20), Hook2(MY20), Hook WMN(MY20), Hook EXT(MY20), Hook ADV(MY20), Cale(MY20), Audax(MY20)	¥2,800 (税込¥3,080)
630205 4055822081382	ディレイラーハンガー	BT-DH-022	ブラック	Arise2(MY20)	¥6,800 (税込¥7,480)
630206 4055822081399	ディレイラーハンガー	BT-DH-021	ブラック	Tempest(MY20)	¥4,700 (税込¥5,170)
630207 4055822068499	ディレイラーハンガー	BT-DH-018	ブラック	Tension 1(MY19-20), Tension2(MY19-20), Tension WMN(MY20), Audax AL(MY19-20)	¥2,800 (税込¥3,080)
630208 4055822081405	ディレイラーハンガー	BT-DH-019	ブラック	Beyond Junior(MY20-21), Munroe AL(MY21)	¥2,800 (税込¥3,080)
630301 4055822056373	ケーブルガイドセット ボルト付き	BT-CR-002	ブラック	Arise Geard(MY17), Outlaw2(MY18-19), Outlaw(MY20)	¥1,800 (税込¥1,980)
630302 4055822048965	ケーブルストップセット ボルト付き	BT-CR-001	ブラック	Arise(MY15-17), Arise2(MY18-20), Outlaw1(MY18), Outlaw2(MY18)	¥1,200 (税込¥1,320)
630303 4055822049573	ダウンチューブケーブルガイドセット	BT-CR-007	ブラック	Beyond(MY17-20), Beyond 1(MY17-19), Beyond XPD(MY18), Hook 1(MY20), Hook 2(MY20), Hook WMN(MY20), Hook EXT(MY20), Hook ADV(MY20), Beyond Junior(MY20)	¥1,600 (税込¥1,760)
630304 4055822049580	ダウンチューブケーブルガイドセット	BT-CR-008	ブラック	Beyond+(MY17-20), Beyond+1 (MY18-19), Beyond+2(MY18-19), Beyond+ADV(MY19-20), Cale(MY20)	¥1,600 (税込¥1,760)

価格に取付工賃は含まれません。品質保証はお買い上げの販売店を通して行っております。次の場合は適用されません。①海外個人輸入②オークションでの購入③他人からの譲渡④購入証明がない

発注番号 (JAN)	商品名	型番	サイズ/カラー	対応車種	取扱価格
630401 4055822081474	スルーアクスル フロント用	BT-TA-F-601	12×100mm 120mm ブラック	Hook EXT(MY18-20), Hook EXT-C(MY18-20), Audax(MY18-19), Outlaw 2(MY18), Hook WMN(MY20), Tension 1(MY19), Tension 2(MY19), Audax AL(MY19), Tempest-C(MY18-19)	¥4,800 (税込¥5,280)
630402 4055822081481	スルーアクスル フロント用	BT-TA-F-602	15×100mm 125mm ブラック	Beyond(MY16-20), Beyond 1(MY18-19), Beyond XPD(MY18)	¥4,800 (税込¥5,280)
630403 4055822081498	スルーアクスル フロント用	BT-TA-F-603	12×100mm 125mm ブラック	Tempest(MY18-20), Tempest Disc(MY17), Tempest WMN(MY18-19), Tempest C(MY20), Hook 2(MY17-19), Hook WMN(MY18-19), Hook 3(MY18), Tension 3(MY19), Tension 1(MY20), Tension 2(MY20), Tension WMN(MY20), Tension C(MY20), Arise 2(MY20), Arise Geard(MY20), Arise Tour(MY20), Audax AL(MY20), Audax(MY20)	¥4,800 (税込¥5,280)
630404 4055822081504	スルーアクスル フロント用	BT-TA-F-604	15×110mm 135mm ブラック	Beyond+(MY17-20), Beyond+ 1(MY18-19)	¥5,400 (税込¥5,940)
630405 4055822081511	スルーアクスル フロント用	BT-TA-F-605	15×110mm 158mm ブラック	Beyond +2(MY19), Beyond+ ADV(MY19-20)	¥5,400 (税込¥5,940)
630406 4055822081528	スルーアクスル リア用	BT-TA-R-601	12×142mm 163mm ブラック	Tempest C(MY18-19), Tension 1(MY19-20), Tension 2(MY19-20), Audax AL(MY19-20)	¥4,800 (税込¥5,280)
630407 4055822081535	スルーアクスル リア用	BT-TA-R-602	12×142mm 167mm ブラック	Arise Geard(MY20), Arise Tour(MY20), Hook 2(MY20), Hook WMN(MY20), Hook EXT(MY20), Beyond(MY20), Tempest(MY20), Tempest WMN(MY20), Audax(MY20), Hook ADV(MY20)	¥4,800 (税込¥5,280)
630408 4055822081542	スルーアクスル リア用	BT-TA-R-603	12×142mm 173mm ブラック	Hook 2(MY17-19), Hook 3(MY16-18), Hook EXT(MY17-19), Hook EXT-C(MY18-20), Tension 3(MY19), Tension C(MY20), Tempest Disc(MY17), Hook WMN(MY18-19), Tempest(MY18-19), Tempest WMN(MY18-19), Audax (MY18-19), Hook ADV(MY19), Beyond+(MY20), Beyond+ADV(MY20), Cale(MY20), Arise 2(MY20)	¥4,800 (税込¥5,280)
630409 4055822059459	エンドキャップ フロントハブ用	BT-HC-001	ブラック	Hook1(MY18-20), Hook AL(MY18), Arise 2(MY18-19), Arise Geard(MY18), Beyond Junior(MY20)	¥3,200 (税込¥3,520)
630410 4055822056397	エンドキャップ フロントハブ用	BT-HC-002	ブラック	Beyond +(MY17-20), Beyond +1(MY18-19), Beyond +2 (MY18-19), Beyond + ADV(MY18-20), Cale(MY20)	¥3,200 (税込¥3,520)
630411 4055822056403	エンドキャップ フロントハブ用	BT-HC-003	ブラック	Audax AL(MY19-20), Hook 2(MY19), Hook ADV(MY19), Hook EXT(MY19), Hook WMN(MY19), Tension 1(MY19-20), Arise Geard(MY20), Tension WMN(MY20)	¥3,200 (税込¥3,520)
630412 4055822059466	エンドキャップ フロントハブ用	BT-HC-004	ブラック	Outlaw 1(MY18), Outlaw(MY19-20), Arise Geard(MY19)	¥3,200 (税込¥3,520)
630413 4055822059473	エンドキャップ リアハブ用	BT-HC-005	ブラック	Arise2(MY19), Arise Tour(MY19), Hook 1(MY20), Beyond Junior(MY20)	¥3,200 (税込¥3,520)
630414 4055822059480	エンドキャップ リアハブ用	BT-HC-006	ブラック	Outlaw(MY18-20), Arise Geard(MY19)	¥3,800 (税込¥4,180)
630415 4055822059497	エンドキャップ リアハブ用	BT-HC-007	ブラック	Beyond 1(MY18-19), Beyond 2(MY18), Beyond(MY20)	¥3,800 (税込¥4,180)
630416 4055822059503	エンドキャップ リアハブ用	BT-HC-008	ブラック	Beyond+2(MY18-29), Beyond + ADV(MY18-20), Cale	¥3,800 (税込¥4,180)
630417 4055822059510	エンドキャップ リアハブ用	BT-HC-009	ブラック	Arise Geard(MY20), Arise Tour(MY20), Tension 1(MY20), Tension WMN(MY20), Audax AL(MY20), Hook 2(MY20), Hook WMN(MY20), Hook EXT(MY20), Hook ADV(MY20)	¥3,800 (税込¥4,180)

価格に取付工賃は含まれません。品質保証はお買い上げの販売店を通して行っております。次の場合は適用されません。①海外個人輸入②オークションでの購入③他人からの譲渡④購入証明がない

一般車パーツ

※JANコードリストが必要な場合はお問合せ下さいませ。
TEL:03-5950-6002 メールアドレス:rpj-info@riteway-jp.com

品番	メーカー	商品名	税抜価格
727000	パナレーサー	パナレーサー タチ ベアマキ e-ride 27x13/8 タイヤ2本,チューブ2本イリ ブラック	¥5,100
726900	パナレーサー	パナレーサー タチ ベアマキ e-ride 26x13/8 タイヤ2本,チューブ2本イリ ブラック	¥4,940
724880	パナレーサー	パナレーサー タチ ベアマキ e-ride 24x13/8 タイヤ2本,チューブ2本イリ ブラック	¥4,810
714000	共和	キョウワ タチ ベアマキ 14x1.75 黒 タイヤ2本,チューブ2本イリ ブラック	¥3,800
714001	共和	キョウワ タチ ベアマキ 14x1.75 白/黒 タイヤ2本,チューブ2本イリ 白/黒	¥4,000
714002	共和	キョウワ タチ ベアマキ14x2.125 CTB 黒 タイヤ2本,チューブ2本イリ ブラック	¥4,800
716835	共和	キョウワ タチ ベアマキ16x1.75 黒 タイヤ2本,チューブ2本イリ ブラック	¥3,800
716836	共和	キョウワ タチ ベアマキ16x1.75 白/黒 タイヤ2本,チューブ2本イリ 白/黒	¥4,000
716837	共和	キョウワ タチ ベアマキ16x1.75 CTB 黒 タイヤ2本,チューブ2本イリ 黒	¥4,000
716838	共和	キョウワ タチ ベアマキ16x2.125 黒 タイヤ2本,チューブ2本イリ 黒	¥4,800
718000	共和	キョウワ タチ ベアマキ18x1.75 黒 タイヤ2本,チューブ2本イリ 黒	¥4,000
718001	共和	キョウワ タチ ベアマキ18x1.75 白/黒 タイヤ2本,チューブ2本イリ 白/黒	¥4,200
718002	共和	キョウワ タチ ベアマキ18x1.75 CTB タイヤ2本,チューブ2本イリ 黒	¥4,200
718003	共和	キョウワ タチ ベアマキ 18x2.125 ブロック タイヤ 2本,チューブ2本イリ 黒	¥4,800
720640	共和	キョウワ タチ ベアマキ20x1.75 黒 タイヤ2本,チューブ2本イリ 黒	¥4,000
720641	共和	キョウワ タチ ベアマキ20x1.75 白/黒 タイヤ2本,チューブ2本イリ 白/黒	¥4,200
720642	共和	キョウワ タチ ベアマキ20x1.75 CTB タイヤ2本,チューブ2本イリ 黒	¥4,200
720670	パナレーサー	パナレーサー タチ ベアマキ 20x2.125 黒 タイヤ2本,チューブ2本イリ 黒	¥5,940
722000	共和	キョウワ タチ ベアマキ 22x1.75 CTB タイヤ2本,チューブ2本イリ 黒	¥4,400
724910	共和	キョウワ タチ ベアマキ 24x1.75 CTB タイヤ2本,チューブ2本イリ 黒	¥4,800
726930	共和	キョウワ タチ ベアマキ 26x1.75 黒 タイヤ2本,チューブ2本イリ 黒	¥5,200
726931	共和	キョウワ タチ ベアマキ 26x1.95 ブロック タイヤ2本,チューブ2本イリ 黒	¥6,000
726932	共和	キョウワ タチ ベアマキ 26x1.95 スリックパターン タイヤ2本,チューブ2本イリ 黒	¥6,000
726933	共和	キョウワ タチ ベアマキ 26x2.00 黒 タイヤ2本,チューブ2本イリ 黒	¥6,000
726934	共和	キョウワ タチ ベアマキ 26x2.125 白/黒 タイヤ2本,チューブ2本イリ 白/黒	¥6,800
720643	共和	キョウワ タチ ベアマキ 20x1.3/8 黒 タイヤ2本,チューブ2本イリ 黒	¥4,000
722001	共和	キョウワ タチ ベアマキ22x1.3/8 黒 タイヤ2本,チューブ2本イリ 黒	¥4,000
722002	共和	キョウワ タチ ベアマキ 22x1.3/8 白/黒 タイヤ2本,チューブ2本イリ 白/黒	¥4,200
722003	共和	キョウワ タチ ベアマキ 22x1.3/4 白/黒 タイヤ2本,チューブ2本イリ 白/黒	¥4,200
724911	共和	キョウワ タチ ベアマキ24x1.3/8 黒 タイヤ2本,チューブ2本イリ 黒	¥2,400
724912	共和	キョウワ タチ ベアマキ 24x1.3/8 白/黒 タイヤ2本,チューブ2本イリ 白/黒	¥2,600
726935	共和	キョウワ タチ ベアマキ26x1.3/8 黒 タイヤ2本,チューブ2本イリ 黒	¥2,400

品番	メーカー	商品名	税抜価格
726936	共和	キョウワ タチ ベアマキ26x1.3/8 白/黒 タイヤ2本,チューブ2本イリ 白/黒	¥2,600
727030	共和	キョウワ タチ ベアマキ 27x1.3/8 黒 タイヤ2本,チューブ2本イリ 黒	¥2,400
727031	共和	キョウワ タチ ベアマキ 27x1.3/8 白黒 タイヤ2本,チューブ2本イリ 白/黒	¥2,600
727033	共和	キョウワ タチ ベアマキ 27x1.3/8 アム/黒 タイヤ2本,チューブ2本イリ アム/黒	¥3,800
727034	共和	キョウワ タチ ベアマキ 27x1.1/4 アム/黒 タイヤ2本,チューブ2本イリ アム/黒	¥4,200
728680	共和	キョウワ タチ ベアマキ 28x1.1/2 黒 タイヤ2本,チューブ2本イリ 黒	¥4,800
712000	共和	キョウワ タチ ベアマキ 12-1/2x2-1/4 黒 タイヤ2本,チューブ2本イリ 黒	¥3,800
722030	パナレーサー	パナレーサー タチ ベアマキ 22x1.3/4 黒 タイヤ2本,チューブ2本イリ 黒	¥4,158
722031	パナレーサー	パナレーサー タチ ベアマキ 22x1.1/2 白/黒 タイヤ2本,チューブ2本イリ 白/黒	¥3,654
726939	共和	キョウワ タチ 1本マキ 26x2-1/2 リヤカー用タイヤ1,チューブ1イリ 黒	¥7,800
726940	共和	キョウワ26x1.3/8BE タイヤ2本 黒	¥3,200
716839	共和	キョウワ タチ ベアマキ 16x1.50 グレー タイヤ2本,チューブ2本イリ グレー	¥4,800
716840	共和	キョウワ タチ ベアマキ 16x1.3/8 グレー タイヤ2本,チューブ2本イリ グレー	¥4,800
718004	共和	キョウワ タチ ベアマキ 18x1.3/8 グレー タイヤ2本,チューブ2本イリ グレー	¥4,800
720645	共和	キョウワ タチ ベアマキ 20x1.3/8 グレー タイヤ2本,チューブ2本イリ グレー	¥4,800
724881	パナレーサー	パナレーサー タチ ベアマキ 24x1 グレー タイヤ2本,チューブ2本イリ グレー	¥5,922
724882	パナレーサー	パナレーサー タチ ベアマキ 24x1.1/4 グレー タイヤ2本,チューブ2本イリ グレー	¥5,922
722004	共和	キョウワ タチ ベアマキ 22x1.1/4 グレー タイヤ2本,チューブ2本イリ グレー	¥4,800
712001	共和	キョウワ タチ ベアマキ 12x1.3/8 グレー タイヤ2本,チューブ2本イリ グレー	¥4,800
712002	共和	キョウワ タチ ベアマキ 12x1.1/2x2 1/4 グレー タイヤ2本,チューブ2本イリ グレー	¥4,800
714003	共和	キョウワ タチ ベアマキ 14x1.50 グレー タイヤ2本,チューブ2本イリ グレー	¥4,800
761630	パナレーサー	パナレーサー サイクルチューブ 16x1.50 米式	¥743
761631	パナレーサー	パナレーサー サイクルチューブ 16x1.50~1.75 英式	¥743
761831	パナレーサー	サイクルチューブ 18x1.50~1.75 英式	¥800
761832	パナレーサー	サイクルチューブ 18x1.50~1.75 仏式	¥877
762085	パナレーサー	サイクルチューブ 20x1.00~1.25 仏式	¥1,000
762086	パナレーサー	サイクルチューブ 20x1.50~1.75 英式	¥800
762087	パナレーサー	サイクルチューブ 20x1.75 仏式	¥877
762650	パナレーサー	サイクルチューブ 26x1.1/2 英式	¥877
762485	パナレーサー	サイクルチューブ 24x1 英式	¥867
762486	パナレーサー	サイクルチューブ 24x1.1/2 英式	¥867
762487	パナレーサー	サイクルチューブ 24x1.75 英式	¥877

品番	メーカー	商品名	税抜価格
762488	パナレーサー	サイクルチューブ 24x1.75 仏式	¥943
762651	パナレーサー	サイクルチューブ 26x1.25 英式	¥934
762652	パナレーサー	サイクルチューブ 26x1.25 仏式 48mm	¥1,400
762489	パナレーサー	サイクルチューブ 24x1C 仏式	¥934
762653	パナレーサー	サイクルチューブ 26x1C 仏式	¥934
762654	パナレーサー	サイクルチューブ 26x1C 仏式 48mm	¥1,286
762088	パナレーサー	サイクルチューブ 20x7/8-1.1/8 仏式32mm	¥943
762089	パナレーサー	サイクルチューブ 20x7/8-1.1/8 仏式48mm	¥1,315
762090	パナレーサー	サイクルチューブ 20x7/8-1.1/8 仏式60mm	¥1,380
761250	共和	12x1/2-2-1/4 英式チューブ	¥900
761251	共和	14x1.75 英式チューブ	¥900
762230	共和	22x1.75 英式チューブ	¥900
762400	共和	24x1.75 英式チューブ	¥900
761252	共和	12x1.3/8 英式チューブ	¥900
761660	共和	16x1.3/8 英式チューブ	¥900
761860	共和	18x1.3/8 英式チューブ	¥900
762231	共和	22x1.3/4 英式チューブ	¥900
762680	共和	26x1.3/4BE チューブ	¥1,800
762700	共和	27x1.1/4 英式チューブ	¥900
762681	共和	26x2-1/2 リヤカーチューブ	¥2,400
703020	共和	リムバンドテープ 自転車用	¥240
110701	パナレーサー	タイヤパウダー	¥934
115310	パナレーサー	缶入りリムセメント ハケ付	¥1,010
115311	パナレーサー	チューブ入りリムセメント	¥429
115333	パナレーサー	チューブレスタイヤリペアキット	¥1,450
046641	パナレーサー	ACA-2 エアチェックアダプター (2個入り 1セット)	¥600
046642	パナレーサー	ACA-2.G エアチェックアダプター キャップゲージ付(2個入り 1セット)	¥1,143
046643	パナレーサー	FV-20 仏式バルブアダプター	¥110
046644	パナレーサー	仏式バルブロ金	¥300
046645	パナレーサー	アメリカバルブアダプター	¥260
046646	パナレーサー	フレンチバルブアダプター	¥160
046647	パナレーサー	NTスーパースー リムナット兼用バルブ穴	¥120
046658	共和	スーパーバルブセット 1台紙30個セット	¥7,500
046659	共和	バルブセットG 1台紙30個セット	¥6,000
046662	豊田	虫ゴムセット 1台紙30個セット	¥3,900

品番	メーカー	商品名	税抜価格
046631	パナレーサー	FTP-BKG-S フットポンプゲージ付SG ブラック	¥2,430
046639	パナレーサー	FTP-YBG-S フットポンプゲージ付SG イエロー	¥2,430
115315	マルニ	No.1デラックス修理セット 1台紙 6個セット	¥2,520
115316	マルニ	No.2デラックス修理セット 1台紙 3個セット	¥1,980
115317	マルニ	No.3DXバンク修理セット	¥280
115318	マルニ	マルニ HIパッチ L型 24マイイリ	¥1,050
115319	マルニ	マルニ HIパッチ M型 35マイイリ	¥1,050
115320	マルニ	マルニ HIパッチ S型 48マイイリ	¥1,050
115321	マルニ	マルニ HIパッチ R型 49マイイリ	¥1,050
115322	マルニ	マルニ HIパッチ S2型 36マイイリ	¥1,050
115323	マルニ	K-580 超薄型パッチRRR 30マイイリ	¥1,050
115324	マルニ	ビードワックス 40g	¥760
115325	マルニ	マルニ チューブラバー 22g (12本入り)	¥2,376
115326	マルニ	マルニ エコセメント 100cc	¥680
115327	マルニ	マルニ エコセメント 200CC	¥940
110711	マルニ	パフいらずエコ 180cc	¥900
110712	マルニ	マルニ リキッドパッファ スプレー式 420cc	¥1,800
115328	マルニ	クイックショット(仏式バルブ専用)	¥1,050
115330	三ツ輪	ミツワラバー 新増量缶	¥450
110713	マルニ	Y-527 らくらくサビ落とし	¥1,100
110723	共和	ミリオン SL-40 瞬間サビとり 自転車用	¥500
263395	中谷	コッタレス BBリテーナー 1/4 玉付	¥180
504170	中谷	ヘッドリテーナー(2コ入 1セット)	¥200
504171	中谷	ヘッド小物セット CPメッキ	¥1,100
476415	YSB	YSB 軽快車タイプ インター4ステンレスバー	¥1,800
476416	YSB	YSB オールランダータイプ インター4ステンレスバー	¥1,800
445280	OGK	C-57グリップ ブラック	¥420
445281	OGK	C-57グリップ ブラウン	¥420
445282	OGK	C-57グリップ グレー	¥420
445283	OGK	C-58グリップ ブラック	¥483
445284	OGK	C-58グリップ ブラウン	¥483
445285	OGK	C-58グリップ グレー	¥483
445286	OGK	C-58グリップ L&H ブラック	¥483
445287	OGK	C-58グリップ L&H ブラウン	¥483
445288	OGK	C-58グリップ L-H グレー	¥483

Table of baby stroller accessories including seat covers, rain covers, and UV protection items. Columns include item number, brand, product name, and price.

Table of baby stroller accessories including various stroller guards, sensors, and lights. Columns include item number, brand, product name, and price.

Table of bicycle accessories including various types of bicycle bells and handlebar grips. Columns include item number, brand, product name, and price.

Table of bicycle accessories including various types of bicycle seat covers and saddle pads. Columns include item number, brand, product name, and price.

品番	メーカー	商品名	取扱価格	品番	メーカー	商品名	取扱価格
654540	大久保製作所	サドルカバー 水玉 01 水玉ブラック	¥630	654565	大久保製作所	優(やさ)シート ブラック	¥1,280
654541	大久保製作所	サドルカバー 水玉 02 水玉ブラウン	¥630	654566	大久保製作所	優(やさ)シート グレー	¥1,280
654542	大久保製作所	サドルカバー 水玉 03 水玉ホワイト	¥630	654567	大久保製作所	優(やさ)シート ブラウン	¥1,280
654543	大久保製作所	サドルカバー 水玉 04 水玉ブルー	¥630	654570	大久保製作所	サドルカバー XL ブラック	¥1,344
654544	大久保製作所	サドルカバー 水玉 05 水玉イエロー	¥630	654571	大久保製作所	サドルカバー XL グレー	¥1,344
654545	大久保製作所	サドルカバー 水玉 06 水玉オレンジ	¥630	654574	大久保製作所	テルテル坊主サドルカバー ブラック	¥600
654546	大久保製作所	サドルカバー 水玉 07 水玉パープル	¥630	654575	大久保製作所	テルテル坊主サドルカバー ブルー	¥600
654547	大久保製作所	サドルカバー 水玉 08 水玉ピンク	¥630	654576	大久保製作所	テルテル坊主サドルカバー シルバー	¥600
654550	大久保製作所	サドルカバー ミニ一般用 グレー	¥760	481040	川住製作所	サイクルミラー KW-55 ブラック	¥1,575
654551	大久保製作所	サドルカバー ミニ一般用 ブラック	¥760	016365	富士本社	No.12 鈴付キーホルダー 30個入り 1箱	¥2,980
654554	大久保製作所	サドルカバー めくりなはれ Dグレー/シルバー	¥756	016366	富士本社	かわいいマスコットキーホルダー 60個入り 1セット	¥8,880
654558	大久保製作所	めっちゃのびサドルカバー ブラック	¥600	016361	川住製作所	カサホルダー(傘立て) シルバー	¥1,000
654559	大久保製作所	めっちゃのびサドルカバー ブラウン	¥600	016362	川住製作所	カサホルダー(傘立て) ブラック	¥1,000
654560	大久保製作所	めっちゃのびサドルカバー BIG ブラック	¥1,050	158710	大久保製作所	自転車屋さんのポンチョ 窓付き オレンジ	¥3,640
654563	大久保製作所	GEL入りサドルカバー 一般車用 ブラック	¥1,750	159200	大久保製作所	自転車屋さんのシューズカバー ベージュ	¥1,440

商品の問題や不具合が起きた際に必ずこちらを送付お願いします。

本紙送り先 FAX.03-5956-8028

FAX
送信方向

販売店様専用

カスタマーサービスシート

RITEWAY
PRODUCTS JAPAN

得意先コード*ご不明な場合は、納品書の日付の右2つ欄にある6ケタの番号をご記入ください。		販売日	年	月	日	未使用
ご担当者様		ブランド名				
貴社名		商品名				
TEL/FAX		発注番号	完成車の場合は在庫表に記載のある7ケタの番号 パーツの場合はカタログに掲載されているブルーの太字の発注番号			
送信日		年	月	日	時	
RPJ 受付担当		バイク シリアルNO				
年式:		カラー:	サイズ:			

☑ を記入ください。

Q1. 状況・ご依頼内容は？

商品不具合: 傷 欠品 異音
動作不良 商品破損返品・交換希望: 注文ミス 出荷ミス修理相談: 依頼

その他 ()

Q2. それはどこですか？

Q3. どんな不具合か詳しくお教えてください。
できれば図示もお願いします。

修理交換される場合、希望されるパーツをご記入ください。

商品番号

商品名

を希望

*弊社パーツカタログよりお選びください。
*ご希望に沿えない場合もございます。

その他連絡事項があればご記入ください。

■弊社から画像送付をお願いする場合があります。
(画像送付先: cs@riteway-jp.com)商品
返送先〒175-0082 東京都板橋区高島平 6-1-7
ケイヒン板橋流通センター ライトウェイ倉庫
TEL.03-5950-6002

弊社記入欄 (以下は記入しないでください)

ブランド(英2)	使用期間(月)	売上伝票番号(先頭00不要)	発注番号(クレームになったもの)
発注番号(代品出荷するもの)	クレームになった商品名(スペース不要)	CS記入	

V/R/K/US/T/U

CS記入

■処理内容 → 代品出荷 / 値引き / その他

■分類内容 → ケイヒン(WK) / RPJ(WR)

■区分 → 出荷 / 伝票郵送 / 伝票処理

■出荷時商品確認 → 不要 / 必要

発注番号	商品名	数量	金額
1			
2			
3			
4			

●作業指示

処理日番号

#016218

販売店様専用

不具合対応の流れ



保証対象かどうかを
チェック

保証対象外

- 購入後1年以上の経過
- お買い上げ店以外からの申込
- 譲渡、オークション、海外購入
- ゴムや駆動系などの消耗部品
- 「品質保証登録カード」(完成車)が未送付の場合
- 競技やオフロードでの使用
- 音や振動などの感覚的現象

保証を受ける場合の注意点 ●工賃、輸送料、出張費はお客様負担となります

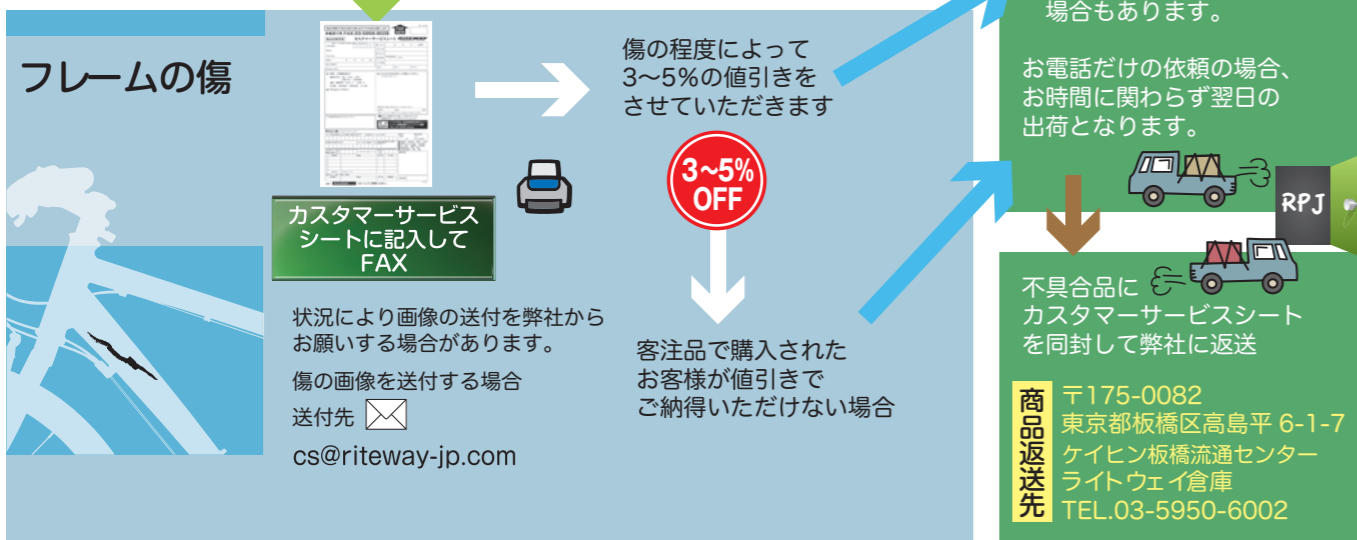
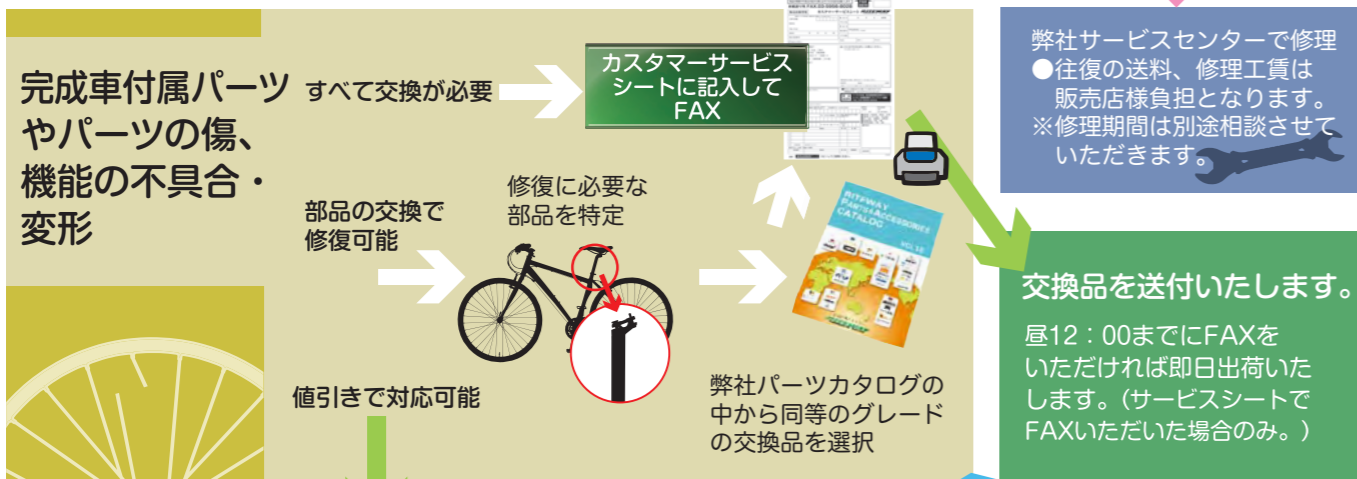
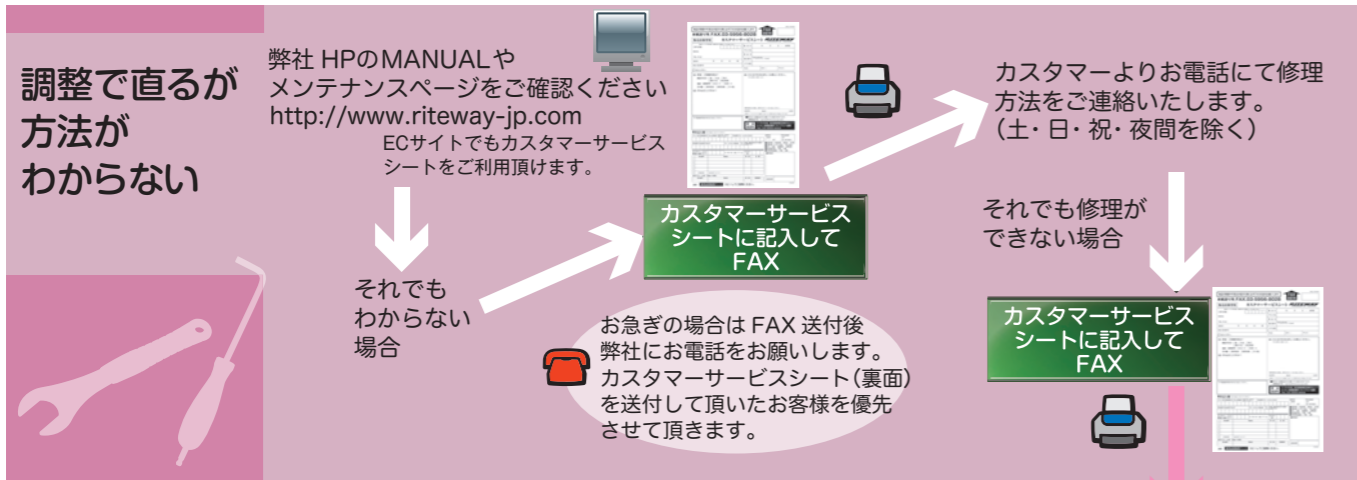

121120

販売店様専用ページ

RPJオーダーシート



得意先コード		納品書にある(得意先コード)をご記入ください。
貴店名		
TEL		
FAX		

____ 枚中 ____ 枚目

ご注文日: ____ 月 ____ 日

ご発注者名: _____

RPJ受付担当: _____

※WEBで発注や在庫・納期確認を行える簡単・便利なシステムもございます。 申込を希望する

発注番号(左詰記入) *PAカタログの青色の数字、もしくは完成車在庫表の数字。	*迅速に間違いなく商品をお届けするために必ずご記入ください。	数量	商品名(簡単に結構です)	サイズ	カラー	欠品時キャンセル希望は✓	RPJ記入欄
1						<input type="checkbox"/>	B/O キャンセル 生産終了(完売)
2						<input type="checkbox"/>	B/O キャンセル 生産終了(完売)
3						<input type="checkbox"/>	B/O キャンセル 生産終了(完売)
4						<input type="checkbox"/>	B/O キャンセル 生産終了(完売)
5						<input type="checkbox"/>	B/O キャンセル 生産終了(完売)
6						<input type="checkbox"/>	B/O キャンセル 生産終了(完売)
7						<input type="checkbox"/>	B/O キャンセル 生産終了(完売)
8						<input type="checkbox"/>	B/O キャンセル 生産終了(完売)
9						<input type="checkbox"/>	B/O キャンセル 生産終了(完売)
10						<input type="checkbox"/>	B/O キャンセル 生産終了(完売)

連絡欄

016216 オーダーシート10枚綴り(本用紙) *無料 016218 カスタマーシート10枚綴り *無料

※カタログのみのご発注の場合、発送手数料が発生いたします。
 ※平日AM11:00までのご注文は当日出荷、それ以降の場合は翌営業日の出荷とさせていただきます。
 ※発送手数料はFAX1回の発注ごとに計算させていただきます。
 ※ご注文済の商品への追加及び、変更・キャンセルは承る事ができません。予めご承知置き下さい。

FAX送信先 03-5956-8028

販売店様専用ページ 切り取ってご使用ください。

ライトウェイキューブはこんなに便利!

Myページ	買い物かご 取置きかご	注文/配送検索	カタログを見ながら 便利な品番注文入力	今月の売れ筋 ランキング	不具合かな? と思ったら
-------	----------------	---------	------------------------	-----------------	-----------------

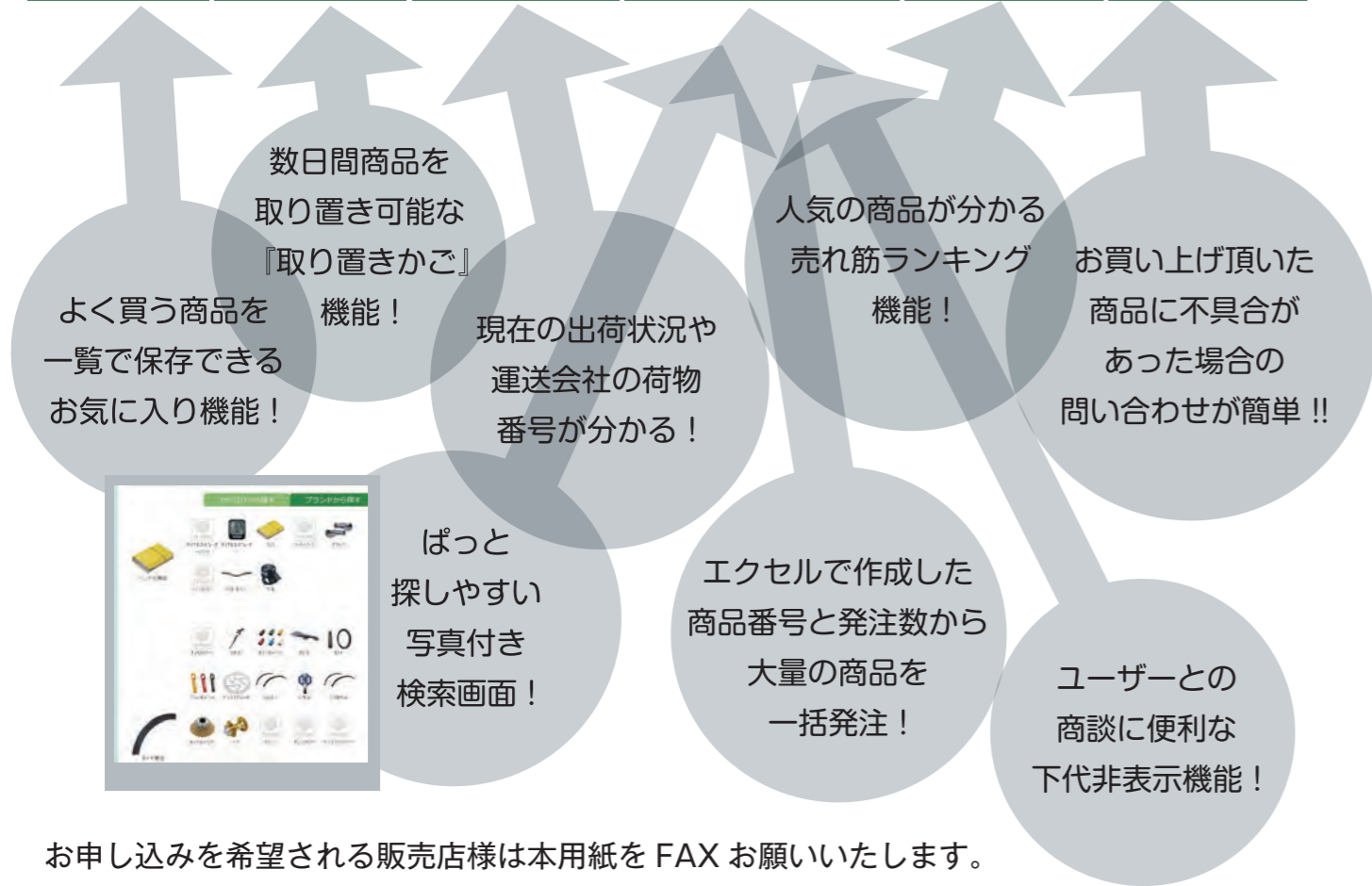

お申し込みを希望される販売店様は本用紙を FAX お願いいたします。

新規申し込み希望 ID/パスワード再発行希望

URL	https://rpj-ec.com
貴店名	
TEL/FAX	
メールアドレス <small>* 受注を受けた際の確認や更新情報を送付いたします。</small>	
EC操作ご担当者名	
得意先コード(ログインIDとなります) <small>* 納品書にある(得意先コード)をご記入ください。</small>	
任意のログイン用パスワード <small>最大12桁、英数字のみ *ハイフン、スラッシュ、ドットは使用できません。</small>	

既に登録済みでログインIDやパスワードを忘れた方は貴店名、TEL、FAXのみ記入してFAXして頂ければログインIDとパスワードをFAX差し上げます。

FAX.03-5956-8028

販売店様専用ページ

コピーしてご使用ください。

	商品名	ページ	
ア	アームウォーマー	275	
	アームカバー	278	
	アクスル	160、225、235 ~ 236、373、375	
ウ	ヴァリアシリーズ	30	
	ウェア	268 ~ 313	
カ	カーキャリア	345 ~ 349	
	ガーミン	25 ~ 34	
	カギ	46 ~ 53	
	カゴ	81 ~ 86	
	キックスタンド	59 ~ 62、360、365	
キ	キャリア	75 ~ 77	
	キャリアパーツ	77、87、193、194、371	
	クイックリリース	234、335	
ク	クランク	196、362、368、374	
	グリップ	142 ~ 146、361、365	
	グローブ	283 ~ 295	
	ケ	携帯工具	314 ~ 316
ケ	ケーブル	167 ~ 169	
	ケーブルパーツ	171 ~ 172、372、374	
	ケミカル	339 ~ 342	
	コ	工具	314 ~ 336
	サ	サイクルコンピューター	25 ~ 26
サイクルコンピューターパーツ		30 ~ 33	
サイドバッグ		97 ~ 102	
サスフォーク		149 ~ 159	
サドル		178 ~ 187、365	
サドルカバー		188	
サドルバッグ		93 ~ 95	
サブリメント		358 ~ 359	
サングラス		261 ~ 266	
サングラスパーツ		267	
シ	シートポスト	188 ~ 193、362、365、373	
	シートポストクランプ	193 ~ 195、362、365、373	
	シフトケーブル	168 ~ 170	
	シューズ	296 ~ 297、301 ~ 312	
	シューズカバー	300	
	シューズパーツ	278、313	
	ス	ステム	130 ~ 133、356、366、371 ~ 372
ステムパーツ		134、372	
スプロケット		203、353、368	
スポーツウォッチ		27	
スマートウォッチ		28 ~ 29	
ス	スマートフォンケース	22、87 ~ 89	
	スマートフォンケースパーツ	87 ~ 89	
	ソ	ソックス	298 ~ 299
タ	タイヤ	237 ~ 243、364、367、370	
	タオル	282	
チ	チェーン	203、353	
	チェーンリング	197	
	チャイルドシート	343 ~ 344	
	チューブ	243 ~ 245、367	
	チューブパーツ	246 ~ 247	
ツ	ツールカン	92、122、336	
	ツールバッグ	92、122、336	
テ	ディスクブレーキ	161	
	ディスクブレーキパッド	164 ~ 166	
	ディスプレイスタンド	63、338	
	デイリーバッグ	102 ~ 103	
	ディレラーパーツ	204 ~ 207	
	ディレラーハンガー	363、369、373、374	
ト	トップチューブバッグ	91	
	トランクバッグ	95 ~ 98	
ナ	ナガソデウェア	270 ~ 271	
	ハ	バーエンド	146 ~ 148

	商品名	ページ	
ハ	バーエンドキャップ	148	
	バーテープ	140 ~ 141	
	バーレー (チャイルドトレイラー)	343	
	バーレー (荷物・ペット用)	78 ~ 80	
	バイクケース	103	
	ハイドレーションバッグ	104 ~ 115	
	バスケット	81 ~ 86	
	ハブスタンド	63、338	
	ハブパーツ	221、234 ~ 236	
	パワーポジションボール	359	
ハ	パワーメーター	34	
	ハンソデウェア	272 ~ 273	
ハ	ハンドルバー	126 ~ 129、355、365	
	ハンドルバーバッグ	90	
ヒ	ピラー	188 ~ 193、362、373	
	ピラーパーツ	193 ~ 195、362、373	
フ	フェンダー	64 ~ 73、370	
	フォーク	374	
	フォークパーツ	160	
	ブレーキ	173	
フ	ブレーキケーブル	166 ~ 170	
	ブレーキシュー	174 ~ 177、352	
	ブレーキパーツ	173	
	フレームバッグ	91 ~ 92	
	フレームプロテクター	73 ~ 74、370	
	フロアポンプ	35 ~ 39	
	プロテクター	276 ~ 277	
	ヘ	ペグ	357
		ペダル	207 ~ 216、364
		ペダルパーツ	217 ~ 218
ヘッドウェア		279 ~ 281	
ヘッドセット		134 ~ 136、356、360、366	
ヘッドセットパーツ		137 ~ 140	
ベル		54 ~ 57、365	
ヘルメット		248 ~ 260	
ヘルメットパーツ		256	
ホ		ホイール	219 ~ 231、367
	補助輪	63、237、360	
	ボトル	116 ~ 120	
	ボトルケージ	123 ~ 125	
	ポンプパーツ	44 ~ 45	
マ	マウント	23 ~ 24	
ミ	ミニポンプ	39 ~ 43	
	ミラー	58 ~ 59	
メ	メンテナンススタンド	63、337	
ラ	ライト	6 ~ 17	
	ライトウェイバイク専用補修品	360 ~ 368	
ラ	ライトパーツ	17 ~ 21	
	リアショック	160	
リ	リム	233	
	リムテープ	232 ~ 233	
	リムブレーキキャリア	173、362、367	
	両バサミスタンド	62、338	
レ	レインウェア	268 ~ 270	
	レーサーパンツ	274	
	レッグウォーマー	275	
	レッグカバー	278	
B	BBセット	198 ~ 202、370	
	BMX用パーツ	350 ~ 357	
	BOMBTRACK 補修品	374 ~ 375	
C	CO2インフレーター	43、316	
F	FELT 補修品	370 ~ 373	
G	GT 補修品	369 ~ 370	
P	PPB (パワーポジションボール)	359	

ブランド別カテゴリー索引

*ブランド五十音順



ヘルメット 259,260



ハブパーツ 225
ホイール 226 ~ 231
ホイールパーツ 225,233
リム 233



カゴ 82 ~ 86
カゴカバー 82,86
キャリア 75
キャリアパーツ 86,87
バッグ 83,95 ~ 100
レインウェア 268 ~ 270



BBセット 200 ~ 202
シートポストクランプ 195
アームカバー 275
カギ 52,53
キックスタンド 61,62
グリップ 143 ~ 145
グローブ 284 ~ 291
ケーブルパーツ 171
携帯工具 315
工具 92,315,316,324 ~ 337
サイクルコンピューターパーツ 23
サドル 185,186
サドルバッグ 93,94
サングラス 261 ~ 266
サングラスパーツ 267
シフトケーブル 168 ~ 170
シューズカバー 300
ステム 31,130 ~ 132
ステムパーツ 31
ストレージスタンド 337
ソックス 299
チェーン 203
チューブ 245
チューブパーツ 247
ディスクブレーキ 161
ディスクブレーキパーツ 162 ~ 166
ディスクブレーキパッド 164 ~ 166
ディレーラーパーツ 205,206
トレナーパーツ 342
ナガソデウェア 270,271
ネックカバー 280
バーエンド 147,148
バーテープ 140,141
バッグ 90 ~ 92,95
ハブパーツ 234,236
ハンソデウェア 272,273
ハンドルバー 128,129
ハンドルバーバッグ 90
ピラー 191,192
フェンダー 69 ~ 73
フェンダーパーツ 73
ブレーキケーブル 167,168,170
ブレーキパーツ 161 ~ 166,171,174 ~ 177
フレームバッグ 90,91,95
フレームプロテクター 73,74
ペダル 216
ペダルパーツ 217
ヘッドウェア 280,281
ヘッドセット 135,136
ヘッドセットパーツ 136 ~ 140
ベル 55,56,57

ヘルメット 248 ~ 255
ヘルメットパーツ 256
ホイールパーツ 234
ボトルケージ 122,123
ボトルケージパーツ 124,125
ポンプ 39,41,45
ポンプパーツ 45
ミラー 59
ライト 14 ~ 17
ライトパーツ 20,21,31
リムテープ 232
レーサーパンツ 274
レッグカバー 275



BBセット 374
ケーブルパーツ 374
工具 374
ディレーラーパーツ 374
ハブパーツ 375
フォーク 374



キャリア 79
チャイルドトレナー 343
トレナー 78 ~ 80
トレナーパーツ 78,79



ボトル 116 ~ 120
ボトルパーツ 120,121
ハイドレーションバッグ 104 ~ 112,115
バッグパーツ 106,110,113,114



ヘルメット 257,258
ヘルメットパーツ 257,258



BBセット 201
シートポストクランプ 77
キックスタンド 59 ~ 61
キャリア 75
サドル 186
シフトケーブル 170
スプロケット 203
タイヤ 243
チューブ 243
トップチューブバッグ 91
バイクスタンド 62,63
バイクスタンドパーツ 62
ハブパーツ 224
ハンドルバーバッグ 90
フェンダー 65,66
ブレーキケーブル 170
ブレーキパーツ 177
フレームバッグ 92
フレームプロテクター 74
ベル 57
ホイール 223,224
メンテナンススタンド 63,338
ライトパーツ 21



サドル 186



グリップ 142

携帯工具 314 ~ 316
工具 334
シューズ 296,297
シューズパーツ 298
ソックス 298
ナガソデウェア 271
ハブパーツ 220,221
ハンソデウェア 273
ピラー 188,189
ピラーパーツ 189
ペダル 208 ~ 214
ペダルパーツ 217,218
ヘッドウェア 281
ホイール 219 ~ 222
ポンプ 35,40,42,43
ポンプパーツ 43,45



フェンダー 64,65
フェンダーパーツ 65



携帯工具 316
工具 317 ~ 324



補修品

IA用ストレージ 371
TTバーパッド 371
キャリアパーツ 371
グリップ 372
ケーブルパーツ 372
シートポストクランプ 373
ステム 371,372
ステムパーツ 372
スルーアクスル 373
ディレーラーパーツ 370,373
ハブパーツ 373
ピラー 373
ピラーパーツ 373
フェンダー 370
フェンダーパーツ 370
フレームプロテクター 370



シューズ 301 ~ 312
シューズパーツ 313



グローブ 293 ~ 295
プロテクター 276,277



サイクルコンピューター 25,26
スポーツウォッチ 27
スマートウォッチ 28,29
スモールパーツ 30 ~ 33
パワーメーター 34
ライト 18
リアビューレーダー 30



アームカバー 278
タオル 282
ネックカバー 279,280
ヘッドウェア 279,281
レッグカバー 278



補修品

タイヤ 370
ディレーラーパーツ 369
フレームパーツ 369



サプリメント 358,359
その他 358



BBセット 198,199
クランク 197
グリップ 143
ケーブルパーツ 171,172
サイクルコンピューターパーツ 24,31,89
シートポストクランプ 77,193,194
シフトケーブル 169,170
ステム 132,133
ステムパーツ 134
スプロケット 203
チェーンリング 197
チューブ 246,247
ディスクブレーキパーツ 161 ~ 163
ディレーラーパーツ 204,206,207
バーエンド 147,148
ハブパーツ 234,235,236
ハンドルバー 126,127
ピラー 190,191
ピラーパーツ 191
ブレーキ 173
ブレーキケーブル 169,170
ブレーキパーツ 173,174
ペダル 215
ヘッドセット 134,135
ヘッドセットパーツ 137 ~ 139
ボトルケージパーツ 125
ポンプパーツ 44
ライトパーツ 21



カギ 46 ~ 51



ベル 54,55



ライト 11 ~ 13
ライトパーツ 20



ケミカル 339 ~ 342
工具 325,326,328,330 ~ 336



パワーポジションボール 359



BBセット 201
カゴ 81
キャリア 76
スマートフォンホルダー 22
タイヤ 242,243
チューブ 243
フェンダー 67
フェンダーパーツ 68
補助輪 63



補修品

キックスタンド 360,365
クランク 362,368
グリップ 146,365
サドル 365
シートポストクランプ 362
ステム 366
スプロケット 368
タイヤ 364,367
チューブ 367
ディレーラーパーツ 368
ディレーラーハンガー 363
ハブ 363
ハンドルバー 365
ピラー 362
フォーク 361,366,367
ブレーキ 362,367
ブレーキパーツ 367
ペダル 364
ヘッドセット 360,365
ベル 57,365
ホイール 363,367,368



アクスルナット 357
クランク 353
グリップ 351
シートポストクランプ 357
ステム 356
タイヤ 241,354
チェーン 353,354
チェーンリング 353
チューブ 244,355
ディレーラーパーツ 354
バーエンド 351
ハンドルバー 355
ブレーキパーツ 352
ペグ 357
ヘッドセット 356
ヘッドセットパーツ 352
ホイール 350,351
リムテープ 244,355



BBセット 5
キャリア 3
クランク 5
工具 5
サドル 5
ステム 5
チェーンリング 5
バーエンド 4
バーテープ 4
ハンドルバー 2,4,5
ピラー 5
フォーク 2,5
ボトルケージ 3
リム 4



カギ 51
グリップ 145
グローブ 283,284,291
工具 334
サイクルコンピューターパーツ 6
サイドバッグ 102
サドル 179,181 ~ 184
サドルカバー 187,188
スマートフォンホルダー 22
タイヤ 237 ~ 241
タイヤシーラント 233
チューブ 244
トップチューブバッグ 91
バーエンド 146

バーテープ 140
バイクケース 103
ブレーキパーツ 174
ポンプ 36 ~ 40,43
ポンプパーツ 43,44
ミラー 58
ライト 6 ~ 10
ライトパーツ 6,19



アンサドル 187
ペダルパーツ 207



クランク 196
工具 160
サスフォーク 149 ~ 159
サスペンションシートポスト 193
シートポストパーツ 193
フェンダー 159
フォークパーツ 160,193
リアショック 160



カーキャリア 345 ~ 349
カーキャリアパーツ 349
カギ 349
カゴ 81
キャリア 77
キャリアパーツ 349
キャリアバッグ 101
バッグ 102,103
ホイールバッグ 349
チャイルドシート 344